

E/S

Tíðindi

23. árgangur 15. maí 2008

ÍSLAND

- Vörumerki
- Einkaleyfi
- Hönnunarvernd
- Byggðarmerki

5



E/S

EINKALEYFASTOFAN

Útgefandi: Einkaleyfastofan
Ritstjóri og ábm.: Ásta Valdimarsdóttir
Afgreiðsla: Engjateigi 3,
150 Reykjavík
Sími: 580 9400 - Bréfasími: 580 9401
Afgreiðslutími: kl. 10 - 16 virka daga.
Internet: <http://www.einkaleyfastofan.is>
Áskriftargjald: 3.000,- kr.
Verð í lausasölu: 300,- kr. eintakið
Rafræn útgáfa

ISSN 1670-0104

Efnisyfirlit

Vörumerki

Skráð vörumerki	3
Alþjóðlegar skráningar	17
Endurbirtingar	35
Framsöl	36
Leiðréttingar á alþjóðlegum vörumerkjum	36
Breytingar í vörumerkjaskrá	38
Afmáð vörumerki	47
Endurnýjanir	47
Úrskurðir í vörumerkjamállum	48
Nytjaleyfi vörumerkja	48
Endurbirt alþjóðleg merki	49

Hönnun

Hönnunarskráningar	56
Alþjóðlegar hannanir	60
Afmáðar hannanir	65

Einkaleyfi

Nýjar umsóknir	66
Aðgengilegar umsóknir	66
Veitt einkaleyfi	67
Evrópsk einkaleyfi í gildi á Íslandi (T3)	68
Breytingar í dagbók og einkl. skrá ..	69

Alþjóðlegar táknölur

Táknölur¹⁾ í fremri dálki gilda eftir því sem við getur átt um birtingar er varða einkaleyfi og hönnun. Táknölur í aftari dálki eru notaðar varðandi birtingar vörumerkja.

(11)	(111)	Framlagningarnr. eða nr. á veittu einkaleyfi/ Skráningarnúmer
(13)		Tegund skjals
(15)	(151)	Skráningardagsetning
(21)	(210)	Umsóknarnúmer
(22)	(220)	Umsóknardagsetning
(24)		Gildisdagur
(30)	(300)	Forgangsréttur (dags., land, ums.nr.)
(41)		Dags. þegar umsókn verður aðgengileg almenningi
(44)	(442)	Framlagningardags./Birthingardags
(45)		Útgáfudagur einkaleyfis
(48)		Einkaleyfi endurútféið með breytingum
	(500)	Ýmsar upplýsingar
(51)	(511)	Alþjóðaflokkur
(54)	(540)	Heiti uppfinningar/Heiti hönnunar/Vörumerki
(55)	(551)	Mynd af hönnun/Gæðamerki
(57)	(510)	Ágrip/Vörur og/eða þjónusta
(58)	(526)	Takmörkun á vörumerkjarétti
(59)	(591)	Litir í hönnun/vörumerki
(61)		Viðbót við einkaleyfi nr.
(62)		Númer frumumsóknar
	(600)	Dags, land, númer fyrri skráningar
(68)		Nr. grunneinkaleyfis í ums. um viðbótarvernd
(71)		Nafn og heimili umsækjanda
(72)		Uppfinningamaður/hönnuður
(73)	(730)	Nafn og heimili einkaleyfishafa/Eigandi
(74)	(740)	Umboðsmaður
(80)		Dagsetning tilkynningar um veitingu EP einkaleyfis
(83)		Umsókn varðar líffræðilegt efni
(85)		Yfirfærsludagsetning vegna alþjóðlegrar umsóknar
(86)		Alþjóðleg umsóknardagsetning og alþjóðlegt umsóknarnúmer
	(554)	Merkið er í þrívídd
	(891)	Dags. tilnefningar eftir skráningu
(92)		Nr. og dags. fyrsta markaðsleyfis lyfs hér á landi
(93)		Nr., dags og útgáfuland fyrsta markaðsleyfis lyfs á EES-svæðinu
(94)		Viðbótarvottorð gildir til og með
(95)		Samþykkt afurð

¹⁾ „INID = Internationally agreed Numbers for the Identification of Bibliographic Data“. Táknötlurnar eru í samræmi við alþjóðastaðlana ST.9, ST.16, ST.60 og ST.80 sem gefnir eru út af Alþjóðahugverkastofnuninni WIPO.

Vörumerki

Skráð vörumerki

Samkvæmt 22. gr. laga nr. 45/1997 um vörumerki og 11. gr. reglugerðar nr. 310/1997, er heimilt að andmæla skráningu vörumerkis eftir birtingu. Andmælum ber að skila skriflega til Einkaleyfastofunnar innan tveggja mánaða frá birtingardegi (útgáfudegi þessa blaðs). Andmælin skulu rökstudd.

Skrán.nr. (111) **461/2008**
Ums.nr. (210) **2187/2007**

Skrán.dags. (151) **2.5.2008**
Ums.dags. (220) **5.7.2007**

(540)



Litir: (591) Merkið er skráð í lit.

Eigandi: (730) Tolli ehf., Tranavogi 1, 104 Reykjavík, Íslandi.

(510/511)

Flokkur 16: Pappír, pappi og vörur úr þessum efnum sem ekki eru taldar í öðrum flokkum; prentað mál; bókbandsefni; ljósmyndir; ritföng; bréflím og lím til heimilisnota; vörur handa listamönnum; málningarpenslar; ritvélar og skrifstofutæki (þó ekki húsgögn); fræðslu- og kennslugögn (þó ekki tæki); plastefni til pökkunar (sem ekki eru talin í öðrum flokkum); leturstafir; myndmót.

Flokkur 17: Gúmmí, togleður (gúttaperka), gúmkvoða, asbest, gljásteyn og vörur úr þessum efnum sem ekki eru taldar í öðrum flokkum; hálfunnið þanið plast til iðnaðarnota; efni til hvers konar þéttingar eða einangrunar; sveigjanlegar pípur sem ekki eru úr málm.

Skrán.nr. (111) **462/2008**
Ums.nr. (210) **2510/2007**

Skrán.dags. (151) **2.5.2008**
Ums.dags. (220) **3.8.2007**

(540)

TRIST

Eigandi: (730) Oxford BioMedica plc., Medawar Centre, Robert Robinson Avenue, The Oxford Science Park, Oxford OX4P 4GA, Bretlandi.

Umboðsm.: (740) Fjeldsted, Blöndal & Fjeldsted, Pósthólf 395, 121 Reykjavík.

(510/511)

Flokkur 5: Vörur til genameðferðar og fyrirbyggjandi meðferðar; efni, efnablöndur til lyfja og lyf; bóluafni, ensím og ensím tilbúin til notkunar, lyf til flutnings erfðaeftis inn í vöðvafrumur, allt til lækninga; lyfjaefni, virk efni, efni og lyf við súrefnisskort, veiru- og retróveiru genaraða,

efni og efnablöndur til framleiðslu veiru- og retróveiru genaraða; efnasambönd til notkunar í læknisfræðilegum vísindarannsóknnum; lyf og lífefnafræðileg efnasambönd til meðferðar gegn krabbameini.

Flokkur 10: Tæki og búnaður til að gefa inn efni og efnablöndur við genameðferð og fyrirbyggjandi meðferð, áfyllt hettuglós; sprautur og inndælingarbúnaður til nota í læknisfræðilegum tilgangi.

Flokkur 42: Vísindarannsóknir, læknisfræðilegar rannsóknir og þróun; erfðaverkfræðipjónusta, líftækniþjónusta, ráðgjafapjónusta í tengslum við vörur til genameðferðar og klínískra rannsókna, framkvæmd klínískra rannsókna.

Flokkur 45: Leyfisveitingar fyrir hugverk.

Forgangsréttur: (300) 6.2.2007, Bretland, 2445888.

Skrán.nr. (111) **463/2008**
Ums.nr. (210) **2514/2007**

Skrán.dags. (151) **2.5.2008**
Ums.dags. (220) **7.8.2007**

(540)

Í útileguna

Eigandi: (730) Ingvar Jónsson, Álfaskeiði 113, 220 Hafnarfirði, Íslandi.

(510/511)

Flokkur 16: Pappír, pappi og vörur úr þessum efnum sem ekki eru taldar í öðrum flokkum; bókbandsefni; ljósmyndir; ritföng; bréflím og lím til heimilisnota; vörur handa listamönnum; málningarpenslar; ritvélar og skrifstofutæki (þó ekki húsgögn); plastefni til pökkunar (sem ekki eru talin í öðrum flokkum); leturstafir; myndmót, söngbækur.

Skrán.nr. (111) **464/2008**
Ums.nr. (210) **3461/2007**

Skrán.dags. (151) **2.5.2008**
Ums.dags. (220) **12.10.2007**

(540)

Soccerrita

Eigandi: (730) Ívar Jósafatsson, Viðarási 26, 110 Reykjavík, Íslandi.

(510/511)

Flokkur 32: Bjór; ölkelduvatn, gosdrykkir og aðrir óáfengir drykkir; ávaxtadrykkir og ávaxtasafi; þykkni og önnur efni til drykkjargerðar.

Flokkur 33: Áfengir drykkir (nema bjór).

Skrán.nr. (111) **465/2008**
Ums.nr. (210) **3631/2007**

Skrán.dags. (151) **2.5.2008**
Ums.dags. (220) **26.10.2007**

(540)

SOCCERRITA

Eigandi: (730) Ívar Jósafatsson, Viðarási 26, 110 Reykjavík, Íslandi.

(510/511)

Flokkur 32: Bjór; ölkelduvatn, gosdrykkir og aðrir óáfengir drykkir; ávaxtadrykkir og ávaxtasafi; þykkni og önnur efni til drykkjargerðar.

Flokkur 33: Áfengir drykkir (nema bjór).

Skrán.nr. (111) 466/2008
Ums.nr. (210) 3711/2007

Skrán.dags. (151) 2.5.2008
Ums.dags. (220) 5.11.2007

(540)



Eigandi: (730) Johnson Controls Technology Company (a Michican corporation), 915 East 32nd Street, Holland, Michigan 49423, Bandaríkjunum.

Umboðsm.: (740) Árnason Faktor, Guðríðarstíg 2-4, 113 Reykjavík.

(510/511)

Flokkur 7: Vélar og smíðavélar, einkum skrufjöppur; gasþjöppur; þjöppur fyrir kæla; loftþjöppur, ventlar fyrir dælur; burstar fyrir rafalabursta; rafalar; rafmagnsmótorar; segul- og rafmagnssveifar; rafmagnsmótorar og skrufublöð fyrir segul- og rafmagnssveifar; vélakúplingar- og sjálfskiptingaríhlutir fyrir farartæki sem ekki eru landfarartæki, einkum, reimar og legur.

Flokkur 9: Rafhlöður; endurhlaðanlegar rafhlöður; sólarrafhlöður; hleðslutæki fyrir rafhlöður; rafknúin og rafeindastýrð stjórnkerfi fyrir vélar; rafknúin og rafeindastýrð stjórnkerfi fyrir aðstöðustjórnunar stjórnkerfi, einkum hita-, loftræsting-, loftkælingar-, kælingar-, orku-, lýsingar-, brunaviðvörunar- og öryggisaðgangsstjórnkerfi og tilheyrandi íhlutir og varahlutir; sjálfvirkar þrýstingsstjórnunarvélar og verkfæri sem bregðast við hita og þrýstingi til hitunar og loftkælingar; tæki til að mæla og stjórna, einkum rafmagns, rafræn, rafvélræn og loftknúin stjórnkerfi, namar fyrir stjórnkerfi, hitastillar, rakastillar, ventlavríkjarar, sjálfvirkir ventlar og deyfjarar; þráðlaus stjórnkerfi til að fylgjast með og stjórna aðgerðum annarra rafrænna tækja; þráðlaus stjórnkerfi sem eru samþætтуð í farartæki eða færanleg senditæki til að virkja bílskúrshurðaðopnara, hlið, lása á inngöngum, lýsingu bæði innanhúss og utanhúss, öryggiskerfi, hitunar- og kælikerfi, flokkunarkerfi og rafmagnsheimilistæki; rafræn stjórnkerfi sem nota fjarlægð sendi sem samanstendur af sendi sem þjálfma upp, farartækja tengirása raðeiningu, lampa raðeiningar, rofastjórnunar raðeiningar, tengilampa raðeiningar og tæki sem gefa til kynna stöðu á bílskúrshurðum; rafkerfi fyrir innanverð landfarartæki sem samanstanda af kerfum fyrir innri og ytri lýsingu, sætastillingar, hita/kuldaastýringu, öryggi, stjórnun glugga og hurða, stillingu á speglum; tölvuhugbúnaður og stjórnkerfishugbúnaður fyrir aðgerðir til að gera á staðnum, úr fjarlægð og í gegnum internetið til að stjórna sjálfvirkum kerfum bygginga, einkum í tengslum við hitun, loftræstingu, loftkælingu, kælingu, orku, lýsingu, brunaviðvörunar og öryggisaðgangskerfi, fyrir iðnaðar-, verslunar- og opinbera aðstöðu; hljóðkerfi og íhlutir fyrir hljóðkerfi, einkum hátalarar, umóma orkubreytar, raddupptöku- og spilunartæki, segulbandstæki, segulbandsspilarar, hljóðmagnarar, hljóðfjafnarar og hljóðdisksspilarar; gervihnattarleiðsögukerfi í ætt við hnattrænt staðsetningarkerfi; rafrænir áttavitar fyrir farartæki; afþreyingarkerfi fyrir farartæki sem samanstanda af föstum, færanlegum og skiptanlegum samsetningum á stjórnunareiningum í ætt við aðalstjórnborð útvarps, eða hljóð- og vídeóstjórnborð sem er samþætт í mælaborð, tækjasamstæðu í lofti, tækjasamstæðu í gólf og sætisbaki; rafræn einingakerfi fyrir farartæki, seldar sem einingar, samansettar af víxlanlegum knúnum og óknúnum einingum, einkum kerfi og einingar fyrir loft á farartækjum, einkum, sólskyggni, handföng, tækjasamstæður í lofti, geymslurýmiskerfi í lofti og klæðning innan á loft; rafræn einingakerfi fyrir bíla, seldar sem einingar, samansett af skiptanlegum knúnum og óknúnum einingum, einkum útvörp, hljóð- og myndspilarar, leiktæki, geislaspilarar, DVD spilarar og mp3 spilarar, leiðsögukerfi,

GPS tæki, rafrænir áttavitar, endurhlaðanleg vasaljós, tölvur, farsímar, þráðlaus samskiptatæki, þjófavarnir, startarar, magnarar, hátalarar, straumbreytar, lofthreinsarar og radarvarar; útbúnaður til að fylgjast með loftþrýstingi í dekkjum, einkum skjáir, hjólaskynjarar og heyranlegar viðvaranir og íhlutir fyrir allar ofangreindar vörur; rafliðar; rafsegullíðsventlar; rafræn vélræfn bræðsluofns- deyfistjórnborð; sjálfvirkir rafrænir rofar, einkum þrýstingsstýrðir rofar, flotstýrðir rofar, lofttæmisstýrðir rofar og rakastýrðir rofar; rafrænir ventlar til að stjórna gasi eða vökva; namar, stillar og stjórnkerfi fyrir hitunar-, loftræsti-, loftkælingar-, lýsingar- og kælibúnað.

Flokkur 11: Tæki til að stjórna umhverfi, einkum hita-, loftræsti- og loftkælieiningar, hitadælur, færanlegar kælieiningar til að kæla lítil svæði, loft- og vatnskældar þéttieiningar, loftstjórnunartæki og tæki sem draga úr raka, uppgufunartæki, skilvindur, búnaður sem býr til snjó, einkum pípur lagðar neðanjarðar fyrir vatn undir þrýstingi og samþjappað loft, loftkælar, seldar sem eining; kælislóngur og kúplingar; hitunarbúnaður, einkum hitabræðsluofnar, gasbrennarar, hitaskiptarar, loftræstibúnaður, einkum útblástursviftur; loftkælingarbúnaður og kælingarbúnaður, einkum kælieiningar; viftur, tæki sem taka hita úr vökva, kælikefli, úðarar og dælur, ventlar notaðir í kælingarþjónustu; óvélrænir skilvindur fyrir olíu og kæliefni; rafrænn og vélrænn búnaður til að búa til lýsingu, hita, gufu, til að nota við eldamennsku, kælingu, þurrkun, loftræstingu, vatnsforða og í hreinlætistilgangi.

Flokkur 12: Kerfi til þrifa á innra borði bíla, seld sem eining, samansett af víxlanlegum þrifaefningum sem festast eða tengjast við grunnneiningu fyrir hurðir, gólf, sæti, farmsvæði og mælaborð; geymslakerfi fyrir farartæki sem samanstanda af skilrúmmum, gólfum með skilrúmmum, körfum og hólfum til að gera geymslusvæði í farartækjum til að geyma hluti; sæti fyrir innra borð bíla og hlutir þar að lútandi, einkum, bakhvílur, höfuðhvílur og vélræn, vél- og loftræn og rafvélræn tæki sem eru sett á sæti á farartækjum og íhlutir þar að lútandi, einkum bakhvílur, höfuðhvílur; armhvílur og borð fyrir innra borð bíla; sólskyggni fyrir farartæki.

Flokkur 35: Rekstur og stjórnun fyrirtækja og rekstrar- og stjórnunarráðgjöf á sviði aðstöðustjórnunar og reksturs, einkum rekstur og stjórnun, einkum að reka og stjórna aðstöðustarfsemi, rekstur og stjórnun viðskiptaupplýsinga allt í aðstöðu fyrir iðnaðar-, verslunar-, mennta-, stofnana- og opinbera starfsemi, ráðgjöf í tengslum við viðskiptaupplýsingar; rekstur og stjórnun fyrirtækja og ráðgjafarþjónusta fyrir aðstöðu til iðnaðar-, verslunar- og opinberra starfsemi á sviði vinnustöðva, skrifstofurýma og starfsmannamála; ráðgjafarþjónusta á sviði viðskipta; ráðgjafarþjónusta á sviði viðskipta, einkum stjórnun á markaðsrannsókn sem hafa það markmið að hámarka verðmat fasteigna og ráðgjafarþjónusta til fyrirtækja um hvernig hámarka á notkun á rými, einkum koma á fót sérhönuðum viðmiðunarreglum um notkun á rými, útlitun á húsgögnum og efnum; ráðgjafarþjónusta á sviði viðskipta, einkum greining, skipulagning og vöktun auðlindafjárfestinga fyrir forrit sem eru bráðnaðsynleg og notuð í aðstöðustýringarkerfum fyrir sjálfvirka stjórnun á hitun, loftræstingu, lýsingu og brunaöryggiskerfum, þjónusta við rekstur og stjórnun aðstöðu; þjónusta við rekstur og stjórnun aðstöðu í tengslum við viðhald, viðgerðir, stjórnun umhverfis, ræstingu og öryggi bygginga, skrifstofuhólfa, aðstöðu og búnaðar sem tilheyra byggingum; flutningur á fyrirtækjum og val á starfsmönnum, einkum ráðningar og uppstilling starfsfólks; þjónusta við viðskiptamannastuðning á sviði reksturs og stjórnunar á aðstöðu; bjóða upp á viðskiptamannastuðning og þjónustu við úrlausn kvartana á sviði reksturs og stjórnunar á aðstöðu, í gegnum síma og/eða með rafrænum og/eða þráðlausum hætti; þjónusta við orkustjórnun, einkum upplýsingaþjónusta fyrir orkunotkunarstjórnun.

Flokkur 36: Rekstrar- og stjórnunarþjónusta fasteigna; fasteignamiðunarþjónusta, fjárhagsleg áætlanagerðarþjónusta og þjónusta við stjórnun fjárhagslegs eignasafns fyrir iðnaðar-, verslunar- og opinbera aðstöðu; leiga- og leigustjórnunarþjónusta fyrir iðnaðar-, verslunar- og opinbera aðstöðu; fjármálaþjónusta á sviði aðstöðustýringakerfa, einkum hitunar, loftræstingar, loftkælingar, kælingar, orku-, lýsingar-, brunaviðvörunar- og öryggisaðgangsstjórnkerfa.

Flokkur 37: Uppsetning, viðhald og viðgerð á umhverfisstjórnunarkerfum fyrir byggingar; uppsetning, viðhald og viðgerð á kerfum sem sjá fyrir hitun, loftræstingu, loftkælingu, kælingu, orku, lýsingu, brunaviðvörunum og öryggisaðgangsstjórnkerfi fyrir iðnaðar-, verslunar- og opinbera aðstöðu; uppsetning, viðhald og viðgerð á kælikerfum, eldskeytnar- og öryggisaðgangskerfum og tölvuhugbúnaðarkerfum fyrir aðstöðustýringarkerfi; byggingarstjórnunarþjónusta, einkum yfirumsjón á byggingu og

endurnýjun á aðstöðu; byggingarstjórnunarbýðusta, einkum yfirumsjón á byggingu og endurnýjun á iðnaðar- verslunar- og opinberri aðstöðu; viðhald á mikilvægum umhverfum í iðnaðar- verslunar- og opinberri aðstöðu; ráðgjafabýðusta í tengslum við húsvörslu.

Flokkur 40: Framleiðslubýðusta fyrir aðra á sviði rafhláðna; innra rými bíla, einkum sæti, hita/kuldastýring, rafræn geymsla og afþreyingarkerfi og hlutir þar að lútandi; sérframleiðslubýðusta fyrir aðra á sviði rafhláðna; innra rými bíla, einkum sæti, hita/kuldastýring, rafræn geymsla og afþreyingarkerfi og hlutir þar að lútandi; framleiðslubýðusta fyrir aðra á kerfum sem sjá fyrir hitun, loftræstingu, loftkælingu, kælingu, orku, lýsingu, brunaviðvörðunum og öryggisaðgangsstjórnkerfum fyrir iðnaðar-, verslunar- og opinbera aðstöðu og hlutir þar að lútandi; framleiðsla og samsetning á bílavarahlutum.

Flokkur 41: Þjálfun og menntunarbýðusta á sviði rafhláðna, þjálfun og menntunarbýðusta á sviði kerfa fyrir innra rými bíla; þjálfun og menntunarbýðusta á sviði hitunar, loftræstingar, loftkælingar, kælingar, orku, lýsingar, brunaviðvarana og öryggisaðgangsstjórnkerfa.

Flokkur 42: Verkfræðinga- og hönnunarbýðusta fyrir aðra á sviði kerfa sem sjá fyrir hitun, loftræstingu, loftkælingu, kælingu, orku, lýsingu, brunaviðvörðunum og öryggisaðgangsstjórnkerfum; arkitektahönnunarbýðusta; kerfastjórnunarbýðusta á netinu sem gerir notendum kleift að fylgjast með úr fjarska þeim kerfum sem sjá fyrir hitun, loftræstingu, loftkælingu, kælingu, orku, lýsingu, brunaviðvörðunum og öryggisaðgangsstjórnkerfum; bjóða upp á tímabundna notkun á hugbúnaði sem er á netinu en ekki til að hlada niður til notkunar við stjórnun á gagnagrunni á sviði fasteigna; ráðgjafabýðusta í tengslum við notkun á byggingum, einkum ráðgjafabýðusta sem varðar hönnun á innviðakerfum, skipulagningu á byggingum og innviðakerfum fyrir byggingar, vettvangsskipulagning, einkum mælingar og verkfræðistarfsemi, byggingahönnun, byggingaverkfræði, byggingarstaðlar, byggingarstjórnkerfi, einkum hönnun og þróun á tölvuhugbúnaðarkerfum á netinu og samþætting á tölvakerfum og byggingarsjálfræðni, upplýsingatækni fyrir byggingar, umhverfisheilsa og öryggi í byggingum, umhverfi bygginga, umhverfisgæði bygginga; hönnun á tölvuhugbúnaðarkerfum fyrir aðstöðustjórnunarbýðustækni.

Forgangsréttur: (300) 8.5.2007, Bandaríkin, 77/175,634.

Skrán.nr. (111) 467/2008
Ums.nr. (210) 4111/2007

Skrán.dags. (151) 2.5.2008
Ums.dags. (220) 23.11.2007

(540)

KICK UP A GEAR

Eigandi: (730) Wm. Wrigley Jr. Company, a Delaware corporation, 410 North Michigan Avenue, Chicago, Illinois 60611, Bandaríkjunum.
Umboðsm.: (740) PATICE, Ólafur Ragnarsson, hrl., Lynghálsi 4, 110 Reykjavík.

(510/511)

Flokkur 30: Sælgæti, einkum tyggigúmmí, blöðrutyggigúmmí, brjóstskykur og piparmyntur.

Skrán.nr. (111) 468/2008
Ums.nr. (210) 4204/2007

Skrán.dags. (151) 2.5.2008
Ums.dags. (220) 29.11.2007

(540)

CURAD

Eigandi: (730) Medline Industries, Inc., One Medline Place, Mundelein, Illinois 60060, Bandaríkjunum.

Umboðsm.: (740) Örn Þór slf., Pósthólf 1024, Suðurlandsbraut 6, 121 Reykjavík.

(510/511)

Flokkur 5: Sjálfímandi sárabindi; lækisfræðilegt límband næmt fyrir þrýstingi; lækisfræðilegir plástrar, það er að segja pólýuretan sárabindi til meðhöndlunar á örum; sáraumbúðir, það er að segja rakaörsvífræmur til meðhöndlunar á venjulegum skráum og rispum; bakteríueyðandi þurrkur (ekki grisjur eða ofin efni) til að hreinsa venjulega skurði, rispur og bruna; plástrar til að fjarlægja líkþorn, sigg og vörtur; úðasáraumbúðir, grisjur, sjúkrakassar;

sjúkrakassar sem innihalda sjálfímandi sárabindi, sýklalyf og bakteríueyðandi krem, bakteríueyðandi sárabindi með sýklalyfjum.

Forgangsréttur: (300) 29.5.2007, Bandaríkin, 77/192,248.

Skrán.nr. (111) 469/2008
Ums.nr. (210) 4288/2007

Skrán.dags. (151) 2.5.2008
Ums.dags. (220) 6.12.2007

(540)

CURAD

Eigandi: (730) Medline Industries, Inc., One Medline Place, Mundelein, Illinois 60060, Bandaríkjunum.

Umboðsm.: (740) Örn Þór slf., Pósthólf 1024, Suðurlandsbraut 6, 121 Reykjavík.

(510/511)

Flokkur 3: Barnablautbréf, áður vættar snyrtiþurrkur fyrir fullorðna; lyfjalaus rakakrem og varnaráburður til umhirðu húðar; varasalví.

Flokkur 5: Raka- og áburðarvörn með lyfjum til að nota við umhirðu húðar; bómmullarhnoðrar til lækisfræðilegra nota.

Flokkur 10: Hanskar fyrir heilbrigðisstarfsmenn; andlitsgrímur til nota fyrir starfslið í heilbrigðisgeiranum; hitaðir leppar í lækisfræðilegum tilgangi; lækisfræðilegir fatlar og spelkur fyrir fingur, hné, ökkla og olnboga; endingargóður lækisbúnaður, það er að segja, gífsumbúðir; mælar til að mæla glúkósa í blóði; pulsmælar; lækisfræðileg tæki, það er að segja, til að fylgjast með andardrætti í svefni, köfnunarsvefni.
Flokkur 28: Íþróttabönd.

Forgangsréttur: (300) 15.6.2007, Bandaríkin, 77/206,852.

Skrán.nr. (111) 470/2008
Ums.nr. (210) 4538/2007

Skrán.dags. (151) 2.5.2008
Ums.dags. (220) 20.12.2007

(540)

REDCINE

Eigandi: (730) Red.com, Inc., P.O. Box 1389, Eastsound, Washington 98245, Bandaríkjunum.

Umboðsm.: (740) Fjeldsted, Blöndal & Fjeldsted, Pósthólf 395, 121 Reykjavík.

(510/511)

Flokkur 9: Stafrænn myndavéla- og upptökubúnaður og fylgibúnaður, selt saman eða sitt í hvoru lagi, nánar tiltekið myndavélar, linsur, leifturminni, rafrænn minnisbúnaður, harðir diskar fyrir vídeoupptökuvélar, skjáir og flatskjáir, allt til nota í framleiðslu, geymslu, dreifingu, stjórnun, upptöku, afspilun og áhorf á vídeómyndir, tónlist, grafík, ljósmyndir, hljóð, texta og margmiðlunargögn; búnaður til kvikmyndasýninga; myndvarpar; skjávarpar; tölvuforrit fyrir stafrænar vídeótökuvélar; hljóð- og myndrænn fræðslu- og kennslubúnaður og -tæki, nánar tiltekið vél- og hugbúnaður til samsetningar á texta, hljóði, grafík, myndum og hreyfimyndum í gagnvirkt form til nota í margmiðlun; rafrænar tússtóflur, vídeómyndvarpar; rafrænar aflestrar skjáir í þessum flokki.

Skrán.nr. (111) 471/2008
Ums.nr. (210) 4555/2007

(540)



Litir: (591) Merkið er skráð í lit.

Eigandi: (730) Frito-Lay Trading Company Europe GmbH, Spitalgasse 2, CH-3011 Bern, Sviss.

Umboðsm.: (740) Sigurjónsson & Thor, ehf., Lágmúla 7, 108 Reykjavík.

(510/511)

Flokkur 29: Snarl og kokteilsnarl, sem fellur í þennan flokk; unnar jarðhnetur og aðrar unnar hnetur, þ.m.t. hnetur og vörur sem innihalda hnetur; saltað snarl, sem fellur í þennan flokk.

Flokkur 30: Snarl og kokteilsnarl, sem fellur í þennan flokk; saltað snarl, sem fellur í þennan flokk.

Flokkur 31: Hnetur (óunnar/hráar).

Skrán.dags. (151) 2.5.2008
Ums.dags. (220) 21.12.2007

Skrán.nr. (111) 473/2008
Ums.nr. (210) 4557/2007

(540)



Litir: (591) Merkið er skráð í lit.

Eigandi: (730) Frito-Lay Trading Company Europe GmbH, Spitalgasse 2, CH-3011 Bern, Sviss.

Umboðsm.: (740) Sigurjónsson & Thor, ehf., Lágmúla 7, 108 Reykjavík.

(510/511)

Flokkur 29: Snarl og kokteilsnarl, sem fellur í þennan flokk; unnar jarðhnetur og aðrar unnar hnetur, þ.m.t. hnetur og vörur sem innihalda hnetur; saltað snarl, sem fellur í þennan flokk.

Flokkur 30: Snarl og kokteilsnarl, sem fellur í þennan flokk; saltað snarl, sem fellur í þennan flokk.

Flokkur 31: Hnetur (óunnar/hráar).

Skrán.nr. (111) 472/2008
Ums.nr. (210) 4556/2007

(540)



Litir: (591) Merkið er skráð í lit.

Eigandi: (730) Frito-Lay Trading Company Europe GmbH, Spitalgasse 2, CH-3011 Bern, Sviss.

Umboðsm.: (740) Sigurjónsson & Thor, ehf., Lágmúla 7, 108 Reykjavík.

(510/511)

Flokkur 29: Snarl og kokteilsnarl, sem fellur í þennan flokk; unnar jarðhnetur og aðrar unnar hnetur, þ.m.t. hnetur og vörur sem innihalda hnetur; saltað snarl, sem fellur í þennan flokk.

Flokkur 30: Snarl og kokteilsnarl, sem fellur í þennan flokk; saltað snarl, sem fellur í þennan flokk.

Flokkur 31: Hnetur (óunnar/hráar).

Skrán.dags. (151) 2.5.2008
Ums.dags. (220) 21.12.2007

Skrán.nr. (111) 474/2008
Ums.nr. (210) 4558/2007

(540)



Litir: (591) Merkið er skráð í lit.

Eigandi: (730) Frito-Lay Trading Company Europe GmbH, Spitalgasse 2, CH-3011 Bern, Sviss.

Umboðsm.: (740) Sigurjónsson & Thor, ehf., Lágmúla 7, 108 Reykjavík.

(510/511)

Flokkur 29: Snarl og kokteilsnarl, sem fellur í þennan flokk; unnar jarðhnetur og aðrar unnar hnetur, þ.m.t. hnetur og vörur sem innihalda hnetur; saltað snarl, sem fellur í þennan flokk.

Flokkur 30: Snarl og kokteilsnarl, sem fellur í þennan flokk; saltað snarl, sem fellur í þennan flokk.

Flokkur 31: Hnetur (óunnar/hráar).

Skrán.nr. (111) 475/2008
Ums.nr. (210) 4578/2007

Skrán.dags. (151) 2.5.2008
Ums.dags. (220) 28.12.2007

(540)

Vélaland

Eigandi: (730) Brimborg ehf., Bildshöfða 6, 110 Reykjavík, Íslandi.

(510/511)

Flokkur 35: Rekstur og stjórnun fyrirtækja; söfnun saman til hagsbóta fyrir aðra á margvíslegum vörum (þó ekki flutningur á þeim) sem gerir viðskiptavinum kleift að skoða og kaupa þessar vörur á auðveldan og þægilegan hátt.

Flokkur 37: Viðgerðir bifreiða og véla.

Skrán.nr. (111) 476/2008
Ums.nr. (210) 4579/2007

Skrán.dags. (151) 2.5.2008
Ums.dags. (220) 28.12.2007

(540)

Mótorland

Eigandi: (730) Brimborg ehf., Bildshöfða 6, 110 Reykjavík, Íslandi.

(510/511)

Flokkur 35: Rekstur og stjórnun fyrirtækja; söfnun saman, til hagsbóta fyrir aðra, á margvíslegum vörum (þó ekki flutningur á þeim) sem gerir viðskiptavinum kleift að skoða og kaupa þessar vörur á auðveldan og þægilegan hátt.

Flokkur 37: Viðgerðir bifreiða og véla.

Skrán.nr. (111) 477/2008
Ums.nr. (210) 4580/2007

Skrán.dags. (151) 2.5.2008
Ums.dags. (220) 28.12.2007

(540)

Trukkaland

Eigandi: (730) Brimborg ehf., Bildshöfða 6, 110 Reykjavík, Íslandi.

(510/511)

Flokkur 35: Rekstur og stjórnun fyrirtækja; söfnun saman, til hagsbóta fyrir aðra, á margvíslegum vörum (þó ekki flutningur á þeim) sem gerir viðskiptavinum kleift að skoða og kaupa þessar vörur á auðveldan og þægilegan hátt.

Flokkur 37: Viðgerðir bifreiða og véla.

Skrán.nr. (111) 478/2008
Ums.nr. (210) 4583/2007

Skrán.dags. (151) 2.5.2008
Ums.dags. (220) 28.12.2007

(540)

DIGIDESIGN

Eigandi: (730) Avid Technology, Inc., Avid Technology Park, One Park West, Tewksbury, Massachusetts 01876, Bandaríkjunum.

Umboðsm.: (740) Örn Þór slf., Pósthólf 1024, Suðurlandsbraut 6, 121 Reykjavík.

(510/511)

Flokkur 9: Búnaður og tæki notuð við vísindi, siglingar, landmælingar, ljósmyndun, kvikmyndatöku og -sýningar; sjóntæki, vogir, mælingatæki, merkjasetningatæki, eftirlitstæki, björgunartæki, kennslutæki og -búnaður; búnaður og tæki til að leiða, kveikja og slökkva á, breyta, safna, stilla eða stjórna rafmagni; tæki sem notuð eru til að taka upp eða flytja hljóð eða mynd; segulgagnaberar, gagnadiskar; sjálfssalar og vélbúnaður fyrir mynststýrð tæki; búðarkassar, reiknivélar, gagnavinnslubúnaður og tölvur; slökkvitæki; tæki til að taka upp, senda eða endurgera hljóð og myndir; ljósmynda, kvikmynda, ljósfræði og gagna meðhöndlunarbúnaður; tölvuhugbúnaður, vélbúnaður og innbyggður hugbúnaður; kaplar fyrir rafmagns eða ljósfræðilega merkjasetningu; tölvuáartæki; tölvuforrit til að undirbúa myndir, hljóð og video fyrir frekari úrvinnslu; tölvuforrit til að framleiða hljóð; búnaður til að hafa áhrif (effect); hátalarar; hljóðnemar; tónlistar samsetningarhugbúnaður; hljóðblandarar.

Skrán.nr. (111) 479/2008
Ums.nr. (210) 135/2008

Skrán.dags. (151) 2.5.2008
Ums.dags. (220) 14.1.2008

(540)

TENARIS

Eigandi: (730) TENARIS CONNECTIONS BV., Schiphol Boulevard 271, 1118 BH, Luchthaven Schiphol, Amsterdam, Hollandi.

Umboðsm.: (740) PATICE, Ólafur Ragnarsson, hrl., Lynghálsi 4, 110 Reykjavík.

(510/511)

Flokkur 6: Ódýrir málmar og blöndur úr þeim; byggingarefni úr málm, færarlegar byggingar úr málm; málmefni í járnbrautarspor; strengir og vírar úr ódýrum málmum, ekki til rafmagnsnota; járnvörur og smáhlutir úr málm; pípur og hólkar úr málm; öryggisskápar; vörur úr ódýrum málmum sem ekki heyra undir aðra flokka; málmgrýti.

Skrán.nr. (111) 480/2008
Ums.nr. (210) 136/2008

Skrán.dags. (151) 2.5.2008
Ums.dags. (220) 14.1.2008

(540)



Litir: (591) Merkið er skráð í lit.

Eigandi: (730) TENARIS CONNECTIONS BV., Schiphol Boulevard 271, 1118 BH, Luchthaven Schiphol, Amsterdam, Hollandi.

Umboðsm.: (740) PATICE, Ólafur Ragnarsson, hrl., Lynghálsi 4, 110 Reykjavík.

(510/511)

Flokkur 6: Ódýrir málmar og blöndur úr þeim; byggingarefni úr málm, færarlegar byggingar úr málm; málmefni í járnbrautarspor; strengir og vírar úr ódýrum málmum, ekki til rafmagnsnota; járnvörur og smáhlutir úr málm; pípur og hólkar úr málm; öryggisskápar; vörur úr ódýrum málmum sem ekki heyra undir aðra flokka; málmgrýti.

Skrán.nr. (111) 481/2008
Ums.nr. (210) 301/2008

Skrán.dags. (151) 2.5.2008
Ums.dags. (220) 25.1.2008

(540)

SCARLET

Eigandi: (730) Red.com, Inc., P.O. Box 1389, Eastsound, Washington 98245, Bandaríkjunum.

Umboðsm.: (740) Fjeldsted, Blöndal & Fjeldsted, Pósthólf 395, 121 Reykjavík.

(510/511)

Flokkur 9: Stafrænn myndavéla- og upptökubúnaður og fylgibúnaður, selt saman eða sitt í hvoru lagi, nánar tiltekið myndavélar, linsur, leifturminni, rafrænn minnisbúnaður, harðir diskar fyrir vídeóupptökuvélar, skjáir og flatskjáir, allt til nota í framleiðslu, geymslu, dreifingu, stjórnun, upptöku, afspilun og áhorf á vídeómyndir, tónlist, grafík, ljósmyndir, hljóð, texta og margmiðlunargögn; búnaður til kvikmyndasýninga; myndvarpar; skjávarpar; tölvuforrit fyrir stafrænar vídeóökuvélar; hljóð- og myndrænn fræðslu- og kennslubúnaður og -tæki, nánar tiltekið vél- og hugbúnaður til samsetningar á texta, hljóði, grafík, myndum og hreyfimyndum í gagnvirk form til nota í margmiðlun; rafrænar tússtöflur, vídeómyndvarpar; rafrænar aflestrarskjáir í þessum flokki.

Skrán.nr. (111) 482/2008
Ums.nr. (210) 341/2008

Skrán.dags. (151) 2.5.2008
Ums.dags. (220) 30.1.2008

(540)

Nikon

Eigandi: (730) NIKON CORPORATION, 2-3, Marunouchi 3-Chome, Chiyoda-Ku, Tokyo, Japan.

Umboðsm.: (740) Sigurjónsson & Thor, ehf., Lágmúla 7, 108 Reykjavík.

(510/511)

Flokkur 7: Vélar og tæki til að faga kísilflögur/-þynnur; vélar og kerfi til framleiðslu hálfleiðara; vélar og kerfi til framleiðslu vökvakristallaskjáa (LCD); vélar og tæki til framleiðslu á segulhausum; vélar og verkfæri notuð við málmsmiði/-vinnslu; vélar og búnaður til að nota við námugróft/námuvinnslu; vélar og búnaður til efnavinnslu; vefnaðarvélar og -búnaður; vélar og búnaður til að nota við framleiðslu á mat eða drykkjum; vélar og búnaður til að nota við timburvinnslu, trésmíði eða til að spónleggja eða við vinnslu krossviðs; vélar og búnaður til að búa til kvoðu/mauk/pappirsdeig, til að búa til pappír eða vinna pappír; vélar og búnaður til að nota við prentun eða bókbönd; þökkunarvélar og -búnaður eða umbúðavélar og -búnaður; vélar og búnaður til að framleiða/vinna plast; vélar og búnaður til að framleiða vörur úr gúmmí; vélar og búnaður til að vinna stein; aflvélar sem ekki eru rafknúnar (ekki í farartæki til að nota á landi); hlutar fyrir aflvélar sem ekki eru rafknúnar í farartæki til að nota á landi; loftknúnar eða vökvaknúnar vélar og tæki; landbúnaðarvélar og búnaður; búnaður og tæki til að nota við fiskvinnslu/-veiðar/sjómennsku; saumavélar; vélar og búnaður til að nota við framleiðslu á glervörum; vélar til að búa til skó; vélar til að súta leður; vélar til að framleiða tóbak; vélar sem skammta límband; sjálfvirkar stimpilvélar/frímerkjavélar; ræsar fyrir hreyfla og vélar; riðstraumshreyflar og jafnstraumshreyflar/rakstraumshreyflar (ekki fyrir farartæki til að nota á landi en fyrir varahluti fyrir alla riðstraumshreyfla og jafnstraumshreyfla/rakstraumshreyfla); riðstraumsrafalar; jafnstraumsrafalar/rakstraumsrafalar; vélrænt bílastæðakerfi; sláttuvélar; uppþottavélar; vélar og búnaður til að nota við viðgerðir og lagfæringar; rafknúnar vax-bónvélar til að nota í iðnaði; rafknúnar vax-bónvélar til heimilisnota; þvottavélar; ryksugur til iðnaðarnota; rafknúnir blandarar til heimilisnota; rafknúinn búnaður til að draga gluggatjöld saman/sundur; afknúnir rennibekkir fyrir leirkerasmiði; málningarvélar og -búnaður; uppsettur búnaður til að nota við bílaþvott; vélar og búnaður til að þjappa saman úrgangi; vélar til að mala úrgang; vélahlutar (ekki í farartæki til að nota á landi og ekki í girkassa/skiptingar og gíra fyrir vélar); vélar og búnaður til að nota við byggingastarfsemi; vélar og búnaður til að nota við að ferma og afferma; kraftúðarar til sóttvarna, til að eyða skordýrum og til að eyða lykt (ekki til að nota í landbúnaði); smíðavélar til að nota við málmsmiði/-vinnslu.

Flokkur 9: Búnaður og tæki til að nota á rannsóknarstofum/tilraunastofum; vélar og tæki til að nota við mælingar eða prófanir; búnaður og tæki til að rannsaka eða prófa kísilflögur/-þynnur; smásjársmælubúnaður/kótarar; sjálfvirkir geislabeinar; dulmálstæki/táknmálstæki; búnaður og tæki notaður við dreifingu eða stýringu aflls; rafhlöður og rafhlöðueiningar; raf- eða segulmælar og prófunartæki; rafmagnsvírar og kaplar; ljósmyndavélar og -búnaður; búnaður og tæki til kvikmyndatöku/-sýningar; ljósabúnaður fyrir smásjár; einglyrni; annar sjónbúnaður og -tæki; gleraugu; gleraugnaumgjardir; sjóngleraugu/sjóngler; hlutar og fylgihlutir fyrir gleraugu; unnið gler (ekki í byggingar); björgunartæki og -búnaður; LCD sýningarvélar; prisma, linsur, vökvakristals-gluggar/-borð, fylgihlutir fyrir LCD sýningarvélar; myndlagstæki (image input); stafrænar myndbandsvélar; stafrænar myndavélar; linsur fyrir stafrænar myndavélar; innrauðar myndavélar; sjónvarpsmyndavélar/sjónvarpsmyndatökuvélar, linsur fyrir sjónvarpsmyndavélar/sjónvarpsmyndatökuvélar; kapalsjónvörp/eftirlitsmyndavélar; linsur fyrir kapalsjónvörp/eftirlitsmyndavélar; prentarar fyrir stafrænar myndavélar; fjarskiptatæki og -búnaður; hljómplötur/hljóðritanir/upptökur/skrár; skrár yfir sjúklinga, sjúkraskýrslur, þekkingu í lækna-lyfjavisindum og aðrar læknisfræðilegar upplýsingar skráðar með

stjórnforriti á rafrásir, seguldiska, segulbönd, ljósfræðilega diska eða aðra geymslumiðla; tölvuforrit; skannar; filmuskannar/skygguskannar; tölvuprentarar; aðrar rafeindavélar, -búnaður og hlutar þeirra; lofthreinsi-/vatnshreinsibúnaður; rafgreiniker; vélar og tæki til að nota í skemmtigörðum; sjálfalar; íþróttapjálfunarhermar; hermar til að þjálfa öikumenn; einsnúðs straumbreytar/umriðlar; fasabreytar; straujárn; krullujárn/krullupinnar; bjöllur/kalltæki; merki til að nota á járnbrautum/járnbrautarsporum; viðvörunarþríhyrningar til að nota þegar bifreiðar bíla; lýsandi eða vélræn vegaskilti; brunaboðar; gasboðar; hanskar til varnar slysum; slökkvitæki; brunahanar/vatnshonar; stútar á brunaslöngur; slökkviliðsbílar; slökkviliðsbátar; úðakerfi til að nota við eldvörn; bjófavarnarbúnaður; hlífðarhjálmar; eldtraustur fatnaður; rykgrímur; segulkjarnar/segulleggir; sigarettukveikjarar í bifreiðar; viðnámsvírar/-leiðslur; rafskaut; rafsuðugrímur; lýstar/framkallaðar kvikmyndafilmur; lýstar/framkallaðar myndskyggjur; bakkar/stallar fyrir myndskyggjur; áteknir mynddísar og myndbönd; búnaður fyrir gasstöðvar; sjálfalar; myntstýrð hlið í bílastæðamannvirki; búðarkassar; reiknistokkar; mynttalningarvélar; rafknúin skilti til að sýna marktölur/verur til að skjóta, núverandi afrakstur/útkomu/framleiðslu/afköst eða þvíumlíkt; ljósrítunarvélar; handstýrðar tölvubúnaður; vélar og búnaður til að gera/nota við teikningar eða skyssur; stimpilkukkur (tímaskráningarbúnaður); reiknivélar; búnaður til að nota á skrifstofum fyrir stimpilkort/gataspjöld; kosningavélar/kjörvélar; gjaldtökuvélar; búnaður til að kanna hvort póstur hafi verið stimplaður; þyngdarbelti (til að nota við köfun); blautbúningar (til að nota við köfun); upplásanleg sund-flotholt; loftkútar/-tankar (fyrir köfun); fleytikorkur; vélar og búnaður til að nota við köfun; munnstútar/stillar/loftstútar; rafknúinn rafsuðubúnaður; hundaflautur; myndleikir fyrir neytendur; rafknúnar málmskurðarvélar/spónskurðarvélar með ljósboga/rafboga, búnaður til að gegnumlýsa egg; rafknúnir dyraopnarar; taktmælar; eyrnatappar; úðakerfi sem vörn gegn eldi; myndleikjábúnaður til að nota í viðskiptum/verslunum; rafvélar, búnaður og hlutar þeirra; rafrásir og forrit skráð á geisladiska með lesminni til að nota með leikjavélum til að halda á með vökvakristallaskjá; hlífðarhjálmar til að nota í íþróttum; rafrásir og sjálfvirk forrit á geisladiskum með lesminni til að nota við flutning með rafmagnshljóðfærar; rafrænar útgáfur.

Flokkur 11: Lampar til að nota í LCD-sýningarvélar.

Flokkur 37: Viðgerðir eða viðhald á ljósmyndavélum og -búnaði; viðgerðir eða viðhald á sjóntækjum og -búnaði; viðgerðir eða viðhald á mæli- eða prófunarvélum og -tækjum; viðgerðir eða viðhald á búnaði og kerfum til að framleiða hálfleiðara (þ.m.t. vélum og öðrum jadarbúnaði til að kanna eða prófa hálfleiðara); viðgerðir eða viðhald á raf-hverfihreyflum, afdreifi- eða stýrivélum og -búnaði, raf-lömpum og öðrum ljósabúnaði, rafhlöðum og rafhlöðueiningum, raf- eða segulmælum og prófunartækjum, rafmagnsvírum og -köplum, rafbúnaði/-tækjum fyrir neytendur; viðgerðir eða viðhald á fjarskiptabúnaði og tækjum; viðgerðir eða viðhald á vélum og tækjum sem tengjast sjón; viðgerðir eða viðhald á vélum sem tengjast augnlækningum; uppsetning á sjónbúnaði og tækjum; uppsetning á mæli- eða prófunarvélum og -tækjum; almenn/öll vinna við byggingar/mannvirkjagerð; viðgerðir eða viðhald á rafvélum og -búnaði/tækjum og hlutum þeirra; viðgerðir eða viðhald á vélum og búnaði til að nota við lækingar (þó ekki vélum sem tengjast augnlækningum); uppsetning á vélum og kerfum til að framleiða hálfleiðara (þ.m.t. vélum og öðrum jadarbúnaði til að kanna eða prófa hálfleiðara); uppsettur vélbúnaður/smiðavélar; viðgerðir eða viðhald á gleraugum; að láta í té upplýsingar í gegnum tölvunet um viðgerðir eða viðhald á ljósmyndavélum og -tækjum, vélum/búnaði og tækjum tengdum sjón, mæli- og prófunarvélum og -búnaði, vélum og kerfum til að framleiða hálfleiðara (þ.m.t. könnunar- eða prófunarvélum og öðrum jadarbúnaði fyrir hálfleiðara); byggingastarfsemi/mannvirkjagerð; ráðgjöf tengd byggingum/byggingastarfsemi/mannvirkjagerð; stjórn/starfræksla, könnun/eftirlit eða viðhald á byggingabúnaði/-tækjum; skipasmíði; viðgerðir eða viðhald á bátum/skipum; viðgerðir eða viðhald á loftföllum; viðgerðir á reidhjólum; viðgerðir eða viðhald á bifreiðum; viðgerðir eða viðhald á járnbrautarvögnum/eimreiðum; viðgerðir eða viðhald á mótörhjólum/tveggja hjóla farartækjum; viðgerðir eða viðhald á kvikmyndatöku/-sýningarvélum og -búnaði; viðgerðir eða viðhald á vélum og búnaði til að nota við að ferma og afferma; viðgerðir eða viðhald á brunaboðum; viðgerðir eða viðhald á skrifstofuvélum/-tækjum og -búnaði; viðgerðir eða viðhald á lofthreinsi-loftræstibúnaði/-kerfum; viðhald eða viðgerðir á brennurum; viðgerðir eða viðhald á suðupottum/gufukötum; viðgerðir eða viðhald á dælum; viðgerðir eða viðhald á frystivélum/-tækjum og -búnaði; viðgerðir eða viðhald á byggingavélum/-tækjum og -búnaði; viðgerðir eða viðhald á rafljósabúnaði; viðgerðir eða viðhald á vélum og -búnaði

til að nota við dreifingu eða stjórn/stýringu afls; viðgerðir eða viðhald á rafólum; viðgerðir eða viðhald á rafhreyflum; viðgerðir eða viðhald á búnaði og tækjum til að nota á rannsóknarstofum/tilraunastofum; viðgerðir eða viðhald á skotvopnum; viðgerðir eða viðhald á prent- eða bókbandsvélum og -búnaði; viðgerðir eða viðhald á vélum og búnaði til að nota við efnavinnslu; viðgerðir eða viðhald á vélum og búnaði til að nota við framleiðslu glers; viðgerðir eða viðhald á vélum og -búnaði til að nota við fiskveiðar/-vinnslu/sjómennsku; viðgerðir eða viðhald á vélum og tækjum til að nota við málmsmiði/-vinnslu; viðgerðir eða viðhald á vélum og tækjum til að búa til skó; viðgerðir eða viðhald á bræðsluofnum til að nota í iðnaði; viðgerðir eða viðhald á vélum og búnaði til að nota við námugróft/námuvinnslu; viðgerðir eða viðhald á vélum og búnaði til að nota við framleiðslu á vörum úr gúmmí; viðgerðir eða viðhald á vélum og kerfum til að nota við framleiðslu á samrásum; viðgerðir eða viðhald á vélum og búnaði til að nota við timburvinnslu, trésmíði eða spónlagningar eða við vinnslu krossviðs; viðgerðir eða viðhald á vefnaðarvélum og -búnaði; viðgerðir eða viðhald á vélum til að framleiða tóbak; viðgerðir eða viðhald á málningarvélum og -búnaði; viðgerðir eða viðhald á landbúnaðarvélum og -tækjum; viðgerðir eða viðhald á vélum og búnaði til að búa til kvoðu/mauk/pappírsgæði, pappír eða við pappírsvinnslu; viðgerðir eða viðhald á vélum eða búnaði til að framleiða/vinna plast; viðgerðir eða viðhald á þökkunar- eða umbúðavélum og -búnaði; viðgerðir eða viðhald á saumavélum; viðgerðir eða viðhald á geymslutönkum; viðgerðir eða viðhald á búnaði til að nota á bensínstöðvum; viðgerðir eða viðhald á kerfum til að nota á vélrænum/sjálfrænum bílastæðum; viðgerðir eða viðhald á búnaði þar sem leggja má reiðhjólum; viðgerðir eða viðhald á uppþvottavélum til að nota í iðnaði; viðgerðir eða viðhald á eldavélum/eldunarbúnaði til að nota í iðnaði; viðgerðir eða viðhald á þvottavélum til að nota í iðnaði; viðgerðir eða viðhald á uppsettum búnaði/búnaði á bílaþvottastöðvum; viðgerðir eða viðhald á sjálfsölum; viðgerðir eða viðhald á afknúnum gólfþvottavélum; viðgerðir eða viðhald á skemmtibúnaði og -tækjum; viðgerðir eða viðhald á vélum og búnaði til að nota á snyrtistofum eða rakarastofum; viðgerðir eða viðhald á stjórnbúnaði vegna vatnsmengunar; viðgerðir eða viðhald á vatnshreinsibúnaði; viðgerðir eða viðhald á vélum og búnaði til að þjappa saman sorpi; viðgerðir eða viðhald á sorpmölnunarbúnaði og -tækjum; viðgerðir eða viðhald á köfunarbúnaði og -tækjum; viðgerðir eða viðhald á kjarnorkuverum; viðgerðir eða viðhald á efnaverksmiðjum; endurheimt/undurgerð útbúnaðar/tækja/búnaðar/undurgerð/viðgerð á húsgögnum; viðgerðir á regnhlífum; viðgerðir eða viðhald á hljóðfærum; viðhald eða viðgerðir á peningaskápum; skóviðgerðir; viðgerðir eða viðhald á úrum og klukkum; brýnnun skæra og eldhúshnífa; uppsetning eða viðgerðir á lásnum; viðgerðir eða viðhald á gasvatnshiturum; viðgerðir eða viðhald á hiturum sem ekki eru rafknúnir til að nota við matseld/eldavélum sem ekki eru rafknúnar; viðgerðir eða viðhald á rafknúnum hiturum til að nota við matseld/eldavélum sem eru rafknúnar; viðgerðir eða viðhald á pottum og pönnum til að nota við matseld; viðgerðir eða viðhald á auglýsingaskiltum/tilkynningartöflum; viðgerðir á töskum eða pokum/tuðrum/skjóðum; viðgerðir á persónulegum skrautumunum; viðgerðir á leikföngum eða brúðum/dúkkum; viðgerðir á íþróttabúnaði, viðgerðir á knattþórðsbúnaði; viðgerðir á leikjavélum og -búnaði; viðgerðir eða viðhald á baðkörungum og þvíumlíku; viðgerðir á vatnssalernum; viðgerðir á veiðigræjum/veiðarfærum; viðgerðir á gleraugum; umhirða og viðgerðir á loðfeldum; þjónusta þvottahús (þvo og strauja þvott); fatapressun; viðgerðir á fatnaði; hrista ló af baðmullarvatti fyrir japönsk rúm (futon)/ló/kusk/fis/dúnn í bómullarvatt fyrir japönsk rúm (futon)/hnökrafél fyrir japönsk rúm (futon); viðgerðir á tatami mottum; hreinsun á skorsteinum; hreinsun á ytra byrði/úthlið bygginga; gluggaþvottur/gluggahreinsun; hreinsun á teppum og mottum; þjónusta í tengslum við bönun gólfa; hreinsun á rotnunargeymum/rotþróum; hreinsun á baðkörungum og bað-suðupottum/gufuköttlum; hreinsun stræta/gatna; hreinsun á geymslutönkum; sóttahreinsun á símtækjum; útrýming skordýra (annarra en þeirra sem notuð eru í landbúnaði, skógrækt eða garðyrkju); dauðhreinsun á lækningatækjum og -búnaði; leiga á byggingavélum og -búnaði; leiga á gólfhreinsivélum; leiga á þveglum/þvottakústum; leiga á búnaði til að þvo bíla; leiga á rafknúnum þvottavélum; leiga á þurrkurum; leiga á fataþurrkurum; leiga á búnaði til að kæla rými; leiga á búnaði og tækjum til að nota við námugróft/námuvinnslu; leiga á lofthreinsibúnaði.

Flokkur 40: Sköpun, innbinding eða að búa til prentunar/ritvinnu/tilreiða ljósmyndaalbúm í gegnum tölvunet; þróun/nýting eða prentun mynda í gegnum tölvunet; miðlum/milliganga eða að sjá um framköllun

eða prentun á myndum um tölvunet.

Flokkur 41: Vinnsla á stafrænum myndum; að búa til prentunar/ritvinnu/tilreiða myndgögn; að búa til prentunar/ritvinnu/tilreiða og geyma beinlínutengd albúm og ljósmyndir/myndgögn í gegnum tölvunet.

Flokkur 42: Dreifing forrita til að búa til prentunar/ritvinnu/tilreiða myndgögn í gegnum tölvunet; uppfærsla/dagrættun á tölvuforritum í gegnum tölvunet.

Skrán.nr. (111) **483/2008**

Ums.nr. (210) **364/2008**

(540)

Skrán.dags. (151) **2.5.2008**

Ums.dags. (220) **1.2.2008**



Litir: (591) Merkið er skráð í lit.

Eigandi: (730) Queens Invest ehf., Einimel 6, 107 Reykjavík, Íslandi.

(510/511)

Flokkur 25: Fatnaður, skófatnaður, höfuðfatnaður.

Flokkur 35: Auglýsingastarfsemi; rekstur og stjórnun fyrirtækja; skrifstofustarfsemi.

Skrán.nr. (111) **484/2008**

Ums.nr. (210) **365/2008**

(540)

Skrán.dags. (151) **2.5.2008**

Ums.dags. (220) **1.2.2008**

STUBBASMÍÐJAN

Eigandi: (730) Queens Invest ehf., Einimel 6, 107 Reykjavík, Íslandi.

(510/511)

Flokkur 25: Fatnaður, skófatnaður, höfuðfatnaður.

Flokkur 35: Auglýsingastarfsemi; rekstur og stjórnun fyrirtækja; skrifstofustarfsemi.

Skrán.nr. (111) **485/2008**

Ums.nr. (210) **372/2008**

(540)

Skrán.dags. (151) **2.5.2008**

Ums.dags. (220) **4.2.2008**

URBAN ANGEL

Eigandi: (730) Torquay Enterprises Limited, 439 East Tamaki Road, East Tamaki, Auckland, Nýja-Sjálandi.

Umboðsm.: (740) Lex ehf. lögmannsstofa, Sundagörðum 2, 104 Reykjavík.

(510/511)

Flokkur 25: Fatnaður, skófatnaður, höfuðfatnaður.

Flokkur 35: Þjónusta við smásölu og heildsölu með fatnað, skófatnað, höfuðfatnað, lyklakippur, sparibauka, útvörp, gleraugu, gleraughulstur, skartgrip, úr og klukkur, prentað efni og útgáfu, bréfsfni, límíða, snyrtitösku, seðlaveski, buddur, veski, bakpoka, ferðatöskur, íþróttatöskur, skólatöskur, regnhlífar, myndaramma, húsgögn, rúm, spegla, nestisbox, drykkjarflöskur, greiður, bursta, koddar, púða, rúmföt, þ.m.t. lök, sængur, sængurver, koddaver og teppi, hárskraut, strandmottur, leikföng, leiki og leikvörur.

Skrán.nr. (111) 486/2008
Ums.nr. (210) 447/2008

Skrán.dags. (151) 2.5.2008
Ums.dags. (220) 7.2.2008

(540)



Litir: (591) Merkið er skráð í lit.

Eigandi: (730) Friðgeir I. Eiríksson, Víghólastíg 16, 200 Kópavogi, Íslandi.

(510/511)

Flokkur 29: Kjöt, fiskur, alifuglar og villibráð; kjötkraftur; niðursoðnir, þurrkaðir og soðnir ávextir og grænmeti; ávaxtaþaup, -sultur og -grautar; egg, mjólk og mjólkurafurðir; matarolíur og matarfeiti.

Flokkur 30: Kaffi, te, kakó, sykur, hrisgrjón, tapioka, sagógrjón, gervikaffi; mjöl og matvörur úr korni, brauð, sætabrauð og sælgæti, ís til matar; hunang, síróp; ger, lyftiduft; salt, sinnep; edik, sósur (bragðbætandi); krydd; ís; konfekt og súkkulaði.

Flokkur 43: Veitingaþjónusta; tímabundin gistiþjónusta.

Skrán.nr. (111) 487/2008
Ums.nr. (210) 471/2008

Skrán.dags. (151) 2.5.2008
Ums.dags. (220) 12.2.2008

(540)



Litir: (591) Merkið er skráð í lit.

Eigandi: (730) Nálastungur Íslands ehf., Barónsstíg 47, 101 Reykjavík, Íslandi.

(510/511)

Flokkur 44: Læknisþjónusta.

Skrán.nr. (111) 488/2008
Ums.nr. (210) 537/2008

Skrán.dags. (151) 2.5.2008
Ums.dags. (220) 15.2.2008

(540)



Litir: (591) Merkið er skráð í lit.

Eigandi: (730) Miðbæjarbyggð ehf., Hjallavegi 15, 104 Reykjavík, Íslandi.

(510/511)

Flokkur 43: Veitingaþjónusta; tímabundin gistiþjónusta.

Skrán.nr. (111) 489/2008
Ums.nr. (210) 544/2008

Skrán.dags. (151) 2.5.2008
Ums.dags. (220) 18.2.2008

(540)

Duo

Eigandi: (730) Dorma GmbH & Co. KG, Breckerfelder Straße 42-48, 58256 Ennepetal, Þýskalandi.

Umboðsm.: (740) Sigurjónsson & Thor, ehf., Lág múla 7, 108 Reykjavík.

(510/511)

Flokkur 6: Byggingarefni úr málm; járnvörur, smáhlutir úr málm; hurðir/dyr og gluggar; vélrænn öryggisbúnaður/-tæki fyrir hurðir/dyr og glugga; vélrænn lásar og lykjar fyrir slíka lása; hlutir/ fylgihlutir/ útbúnaður/tengihlutir fyrir lása, þ.m.t. skrár, lykilhús/ strokklásar/ sívalningslásar og stafjárn; hurðar-/dyralokur/ slagbrandar; lásboltar/ stoppboltar; búnaður/tæki til að læsa/loka hurðum/dyrum/ hurðarvængir(órafrænn); hlutir/fylgihlutir/útbúnaður/ tengihlutir fyrir glugga og hurðir/dyr, þ.m.t. snerlar, hurðarhúnar, hurðarhúðar, handföng, skilti á hurðir/dyr, húnar/hnúðar/handföng/ festingar fyrir glugga, handföng/stormjárn/gluggakrækjur/krókar á glugga, öryggishlutir/-festingar, hurðarjárn/lamir fyrir hurðir/dyr, lamir og hlutir fyrir klinkulykla/útidryalykla; órafrænnir hurðar-/ dyraopnarar og - lokarar; hurðar-/dyrastopparar; allar framangreindar vörur eru að mestu leyti úr málm.

Flokkur 9: Búnaður og tæki notuð við vísindi, ljósmyndun, sjóntæki, vogir, mælingatæki, merkjasendingatæki, eftirlitstæki og björgunartæki/-búnaður; búnaður/tæki sem notuð eru til að taka upp, flytja og fjölfalda/endurvinnna hljóð og myndir; raf-, rafeinda- og rafhreyfanlegir lásar og járnvörur sem falla í þennan flokk; hlutir/ fylgihlutir fyrir framangreinda lása og járnvörur, þ.m.t. rafeindalykilhús/-strokkklásar/-sívalningslásar, rafmagnsstafrjárn og seglar á hurðir/dyr; rafeindalyklar; kóðuð, rafeinda- og segulmögnuð auðkennis-/ persónukort; lesarar (gagnavinnslubúnaður/-tæki); forritunarbúnaður/-tæki fyrir lása, lykilhús/strokkklása/ sívalningslása, lykla, auðkennis-/persónukort og lesara; tölvuforrit; rafræn merkjasendingartæki/-búnaður; rafeindabúnaður/-tæki til að opna og loka, stjórna, vakta og athuga/prófa (eftirlit) hurðir/dyr, glugga, lása og lásabúnað/-kerfi; rafstýrðir og rafvökvastýrðir opnarar, lokarar og rofar til að stýra hurðum/dyrum; eldvarnakerfi, þ.m.t. reykskynjarar, brunaboðar, stjórnbúnaður/-tæki, viðvörunarbjöllur/ hljóðmerki og/eða rafstýrðir lása- og opunarhlutar/-búnaður; gagnavinnslubúnaður/-tæki, þ.m.t. til að nota í eftirlits- og öryggiskerfum í byggingum; slökkvitæki/-búnaður.

Flokkur 45: Öryggisþjónusta til að vernda eignir og einstaklinga; ráðgjafarþjónusta á sviði öryggis/eftirlits, þ.m.t. fyrir byggingar; öryggiseftirlit með/í verksmiðjum/fyrirtækjum.

Forgangsréttur: (300) 12.10.2007, OHIM, 006360077.

Skrán.nr. 490/2008 er autt.

Skrán.nr. (111) 491/2008
Ums.nr. (210) 608/2008

Skrán.dags. (151) 2.5.2008
Ums.dags. (220) 19.2.2008

(540)

VOGUE

Eigandi: (730) American-Cigarette Company (overseas) Limited, Zählerweg 4, 6300 Zug, Sviss.

Umboðsm.: (740) Árnason Faktor, Guðríðarstíg 2-4, 113 Reykjavík.

(510/511)

Flokkur 34: Vindlingar, tóbak, tóbaksvörur, hlutir fyrir reykkingamenn, kveikjarar, eldspýtur.

Skrán.nr. (111) 492/2008
Ums.nr. (210) 614/2008

Skrán.dags. (151) 2.5.2008
Ums.dags. (220) 21.2.2008

(540)

Q4

Eigandi: (730) Smáey ehf., Skútuvogi 1e, 104 Reykjavík, Íslandi.

(510/511)

Flokkur 35: Auglýsingastarfsemi; rekstur og stjórnun fyrirtækja; skrifstofustarfsemi; söfnun saman til hagsbóta fyrir aðra margvíslegum vörum (þó ekki flutningur á þeim) sem gerir viðskiptavinum kleift að skoða og kaupa þessar vörur á auðveldan og þægilegan hátt.

Flokkur 36: Tryggingastarfsemi; fjármálastarfsemi; gjaldmiðlaviðskipti; fasteignaviðskipti.

Flokkur 43: Veitingaþjónusta; tímabundin gistipjónusta.

Skrán.nr. (111) 493/2008
Ums.nr. (210) 683/2008

Skrán.dags. (151) 2.5.2008
Ums.dags. (220) 28.2.2008

(540)

SKÍTVERKASÁPA

Eigandi: (730) Guðríður Baldvinsdóttir, Lóni 2, 671 Kópaskeri, Íslandi.

(510/511)

Flokkur 3: Bleikiefni og önnur efni til nota við fatapvott, ræstingu, fægingu, hreinsun og slípun; sápur; ilmvörur, ilmólur, snyrtivörur, hárvötn; tannhirðivörur.

Skrán.nr. (111) 494/2008
Ums.nr. (210) 684/2008

Skrán.dags. (151) 2.5.2008
Ums.dags. (220) 28.2.2008

(540)

Jöklaís

Eigandi: (730) Anne Manly Thomsen, Árbæ, 781 Hornafirði, Íslandi; Sæmundur Jón Jónsson, Árbæ, 781 Hornafirði, Íslandi.

(510/511)

Flokkur 30: Kaffi, te, kakó, sykur, hrísgrjón, tapioka, sagógrjón, gervikaffi; mjöl og matvörur úr korni, brauð, sætabrauð og sælgæti, ís til matar; hunang, síróp; ger, lyftiduft; salt, sinnep; edik, sósur (bragðbætandi); krydd; ís.

Skrán.nr. (111) 495/2008
Ums.nr. (210) 698/2008

Skrán.dags. (151) 2.5.2008
Ums.dags. (220) 29.2.2008

(540)



Eigandi: (730) Spielo Manufacturing ULC., 328 Urquhart Avenue, Moncton, New Brunswick E1H 2R6, Kanada.

Umboðsm.: (740) Árnason Faktor, Guðríðarstíg 2-4, 113 Reykjavík.

(510/511)

Flokkur 9: Tölvuvélbúnaður og -hugbúnaður til að stýra og tengjast við spilavélar, einkum búnaður sem tekur við veðmáli.

Forgangsréttur: (300) 31.8.2007, Kanada, 1362100.

Skrán.nr. (111) 496/2008
Ums.nr. (210) 707/2008

Skrán.dags. (151) 2.5.2008
Ums.dags. (220) 5.3.2008

(540)

NOVAMYCIN

Eigandi: (730) NovaBiotics Limited, Cruikshank Building, Craibstone, Aberdeen, AB21 9TR, Bretlandi.

Umboðsm.: (740) Árnason Faktor, Guðríðarstíg 2-4, 113 Reykjavík.

(510/511)

Flokkur 5: Efnablöndur og efni til lyfja- og dýralækninga, einkum efnablöndur og efni gegn sýkingum; sýklaeyðandi efnablöndur og efni; örverueyðandi efnablöndur og efni til notkunar við meðhöndlun á húðkvillum; bakteríueyðandi efnablöndur og efni í læknisfræðilegum tilgangi; sveppaeyðandi lyfjameðferð; lyfjabættar sveppa- og bakteríueyðandi efnablöndur og efni, einkum rakakrem, krem, húðkrem, gel, andlitsvötn, hreinsikrem, og snyrtivörur sem allar eru til notkunar við meðhöndlun á húðkvillum; veiruhamlandi efnablöndur og efni, efnablöndur og efni til að koma í veg fyrir og meðhöndla sýkingar.

Forgangsréttur: (300) 6.9.2007, OHIM, 6260351.

Skrán.nr. (111) 497/2008
Ums.nr. (210) 708/2008

Skrán.dags. (151) 2.5.2008
Ums.dags. (220) 5.3.2008

(540)

NOVEXATIN

Eigandi: (730) NovaBiotics Limited, Cruikshank Building, Craibstone, Aberdeen, AB21 9TR, Bretlandi.

Umboðsm.: (740) Árnason Faktor, Guðríðarstíg 2-4, 113 Reykjavík.

(510/511)

Flokkur 5: Efnablöndur og efni til lyfja- og dýralækninga, einkum efnablöndur og efni gegn sýkingum; sýklaeyðandi efnablöndur og efni; örverueyðandi efnablöndur og efni til notkunar við meðhöndlun á húðkvillum; bakteríueyðandi efnablöndur og efni í læknisfræðilegum tilgangi; sveppaeyðandi lyfjameðferð; lyfjabættar sveppa- og bakteríueyðandi efnablöndur og efni, einkum rakakrem, krem, húðkrem, gel, andlitsvötn, hreinsikrem, og snyrtivörur sem allar eru til notkunar við meðhöndlun á húðkvillum; veiruhamlandi efnablöndur og efni, efnablöndur og efni til að koma í veg fyrir og meðhöndla sýkingar.

Forgangsréttur: (300) 6.9.2007, OHIM, 6260244.

Skrán.nr. (111) 498/2008
Ums.nr. (210) 709/2008

Skrán.dags. (151) 2.5.2008
Ums.dags. (220) 5.3.2008

(540)

LUMINADERM

Eigandi: (730) NovaBiotics Limited, Cruikshank Building, Craibstone, Aberdeen, AB21 9TR, Bretlandi.

Umboðsm.: (740) Árnason Faktor, Guðríðarstíg 2-4, 113 Reykjavík.

(510/511)

Flokkur 5: Efnablöndur og efni til lyfja- og dýralækninga, einkum efnablöndur og efni gegn sýkingum; sýklaeyðandi efnablöndur og efni; örverueyðandi efnablöndur og efni til notkunar við meðhöndlun á húðkvillum; bakteríueyðandi efnablöndur og efni í læknisfræðilegum tilgangi; sveppaeyðandi lyfjameðferð; lyfjabættar sveppa- og bakteríueyðandi efnablöndur og efni, einkum rakakrem, krem, húðkrem, gel, andlitsvötn, hreinsikrem, og snyrtivörur sem allar eru til notkunar við meðhöndlun á húðkvillum; veiruhamlandi efnablöndur og efni, efnablöndur og efni til að koma í veg fyrir og meðhöndla sýkingar.

Forgangsréttur: (300) 6.9.2007, OHIM, 6260418.

Skrán.nr. (111) 499/2008
Ums.nr. (210) 882/2008

Skrán.dags. (151) 2.5.2008
Ums.dags. (220) 12.3.2008

(540)



Litir: (591) Merkið er skráð í lit.

Eigandi: (730) Staðlaráð Íslands, Laugavegi 178, 105 Reykjavík, Íslandi.

(510/511)

Flokkur 16: Staðlar og önnur normskjöl, bækur, námsefni, kennsluefni, auglýsingaefni, umbúðir, stimplar.

Skrán.nr. (111) 500/2008
Ums.nr. (210) 883/2008

Skrán.dags. (151) 2.5.2008
Ums.dags. (220) 12.3.2008

(540)

ÍST

Eigandi: (730) Staðlaráð Íslands, Laugavegi 178, 105 Reykjavík, Íslandi.

(510/511)

Flokkur 16: Staðlar og önnur normskjöl, bækur, námsefni, kennsluefni, auglýsingaefni, umbúðir, stimplar.

Skrán.nr. (111) 501/2008
Ums.nr. (210) 884/2008

Skrán.dags. (151) 2.5.2008
Ums.dags. (220) 13.3.2008

(540)

KRUMMA-LAKKRÍS

Eigandi: (730) GÓA-LINDA ehf., Garðahrauni 2, 210 Garðabæ, Íslandi.

(510/511)

Flokkur 30: Kaffi, te, kakó, sykur, hrísgrjón, tapioka, sagógrjón, gervikaffi; mjöl og matvörur úr korni, brauð, sætabrauð og sælgæti, ís til matar; hunang, síróp; ger, lyftiduft; salt, sinnep; edik, sósur (bragðbætandi); krydd; ís.

Skrán.nr. (111) 502/2008
Ums.nr. (210) 885/2008

Skrán.dags. (151) 2.5.2008
Ums.dags. (220) 13.3.2008

(540)

BREAK

Eigandi: (730) GÓA-LINDA ehf., Garðahrauni 2, 210 Garðabæ, Íslandi.

(510/511)

Flokkur 30: Kaffi, te, kakó, sykur, hrísgrjón, tapioka, sagógrjón, gervikaffi; mjöl og matvörur úr korni, brauð, sætabrauð og sælgæti, ís til matar; hunang, síróp; ger, lyftiduft; salt, sinnep; edik, sósur (bragðbætandi); krydd; ís.

Skrán.nr. (111) 503/2008
Ums.nr. (210) 887/2008

Skrán.dags. (151) 2.5.2008
Ums.dags. (220) 13.3.2008

(540)



Eigandi: (730) Skjárninn ehf., Skipholt 31, 105 Reykjavík, Íslandi.

(510/511)

Flokkur 3: Bleikiefni og önnur efni til nota við fataþvott, ræstingu, fægingu, hreinsun og slípun; sápur; ilmvörur, ilmólur, snyrtivörur, hárvötn; tannhirðivörur.

Flokkur 16: Pappír, pappi og vörur úr þessum efnum sem ekki eru taldar í öðrum flokkum; prentað mál; bókbandsefni; ljósmyndir; ritföng; bréflím og lím til heimilisnota; vörur handa listamönnum; málningarpenslar; ritvélar og skrifstofutæki (þó ekki húsgögn); fræðslu- og kennslugögn (þó ekki tæki); plastefni til þökkunar (sem ekki eru talin í öðrum flokkum); leturstafir; myndmót.

Flokkur 17: Gúmmí, togledur (gúttaperka), gúmkvoða, asbest, gljasteinn og vörur úr þessum efnum sem ekki eru taldar í öðrum flokkum; hálfunnið þanið plast til iðnaðarnota; efni til hvers konar þéttingar eða einangrunar; sveigjanlegar pípur sem ekki eru úr málm.

Flokkur 25: Fatnaður, skófatnaður, höfuðfatnaður.

Flokkur 28: Leikspil og leikföng; leikfimi- og íþróttavörur sem ekki eru taldar í öðrum flokkum; jólatrésskraut.

Flokkur 30: Kaffi, te, kakó, sykur, hrísgrjón, tapioka, sagógrjón, gervikaffi; mjöl og matvörur úr korni, brauð, sætabrauð og sælgæti, ís til matar; hunang, síróp; ger, lyftiduft; salt, sinnep; edik, sósur (bragðbætandi); krydd; ís.

Flokkur 32: Bjór; ölkelduvatn, gosdrykkir og aðrir óáfengir drykkir; ávaxtadrykkir og ávaxtasafi; þykni og önnur efni til drykkjargerðar.

Flokkur 35: Auglýsingastarfsemi; rekstur og stjórnun fyrirtækja; skrifstofustarfsemi.

Flokkur 38: Fjarskipti.

Flokkur 41: Fræðsla; þjálfun; skemmtistarfsemi; íþrótt- og menningarstarfsemi.

Skrán.nr. (111) 504/2008
Ums.nr. (210) 888/2008

Skrán.dags. (151) 2.5.2008
Ums.dags. (220) 13.3.2008

(540)

LAVA BAR

Eigandi: (730) GÓA-LINDA ehf., Garðahrauni 2, 210 Garðabæ, Íslandi.

(510/511)

Flokkur 30: Kaffi, te, kakó, sykur, hrísgrjón, tapioka, sagógrjón, gervikaffi; mjöl og matvörur úr korni, brauð, sætabrauð og sælgæti, ís til matar; hunang, síróp; ger, lyftiduft; salt, sinnep; edik, sósur (bragðbætandi); krydd; ís.

Skrán.nr. (111) 505/2008
Ums.nr. (210) 895/2008

Skrán.dags. (151) 2.5.2008
Ums.dags. (220) 14.3.2008

(540)



Litir: (591) Merkið er skráð í lit.

Eigandi: (730) SS. Gólf ehf., Borgarholtsbraut 59, 200 Kópavogi, Íslandi.

(510/511)

Flokkur 27: Teppa, mottur, gólfúkar og annað efni til að leggja á gólf; veggklæðning (þó ekki ofin).

Skrán.nr. (111) 506/2008
Ums.nr. (210) 896/2008

Skrán.dags. (151) 2.5.2008
Ums.dags. (220) 14.3.2008

(540)



Litir: (591) Merkið er skráð í lit.

Eigandi: (730) SS. Gólf ehf., Borgarholtsbraut 59, 200 Kópavogi, Íslandi.

(510/511)

Flokkur 27: Teppí, mottur, gólfdukar og annað efni til að leggja á gólf; veggklæðning (þó ekki ofin).

Skrán.nr. (111) 509/2008
Ums.nr. (210) 899/2008

Skrán.dags. (151) 2.5.2008
Ums.dags. (220) 14.3.2008

(540)



Litir: (591) Merkið er skráð í lit.

Eigandi: (730) SS. Gólf ehf., Borgarholtsbraut 59, 200 Kópavogi, Íslandi.

(510/511)

Flokkur 27: Teppí, mottur, gólfdukar og annað efni til að leggja á gólf; veggklæðning (þó ekki ofin).

Skrán.nr. (111) 507/2008
Ums.nr. (210) 897/2008

Skrán.dags. (151) 2.5.2008
Ums.dags. (220) 14.3.2008

(540)



Litir: (591) Merkið er skráð í lit.

Eigandi: (730) SS. Gólf ehf., Borgarholtsbraut 59, 200 Kópavogi, Íslandi.

(510/511)

Flokkur 27: Teppí, mottur, gólfdukar og annað efni til að leggja á gólf; veggklæðning (þó ekki ofin).

Skrán.nr. (111) 510/2008
Ums.nr. (210) 900/2008

Skrán.dags. (151) 2.5.2008
Ums.dags. (220) 14.3.2008

(540)



Litir: (591) Merkið er skráð í lit.

Eigandi: (730) SS. Gólf ehf., Borgarholtsbraut 59, 200 Kópavogi, Íslandi.

(510/511)

Flokkur 27: Teppí, mottur, gólfdukar og annað efni til að leggja á gólf; veggklæðning (þó ekki ofin).

Skrán.nr. (111) 508/2008
Ums.nr. (210) 898/2008

Skrán.dags. (151) 2.5.2008
Ums.dags. (220) 14.3.2008

(540)



Litir: (591) Merkið er skráð í lit.

Eigandi: (730) SS. Gólf ehf., Borgarholtsbraut 59, 200 Kópavogi, Íslandi.

(510/511)

Flokkur 27: Teppí, mottur, gólfdukar og annað efni til að leggja á gólf; veggklæðning (þó ekki ofin).

Skrán.nr. (111) 511/2008
Ums.nr. (210) 993/2008

Skrán.dags. (151) 2.5.2008
Ums.dags. (220) 19.3.2008

(540)



Eigandi: (730) Gísli Sveinn Loftsson, Arnarsmára 6, 201 Kópavogi, Íslandi.

(510/511)

Flokkur 30: Kaffi, te, kakó, sykur, hrísgrjón, tapioka, sagógrjón, gervikaffi; mjól og matvörur úr korni, brauð, sætabrauð og sælgæti, ís til matar; hunang, síróp; ger, lyftiduft; salt, sinnep; edik, sósur (bragðbætandi); krydd; ís.

Flokkur 35: Auglýsingastarfsemi; rekstur og stjórnun fyrirtækja; skrifstofustarfsemi; söfnun saman til hagsbóta fyrir aðra margvíslegum vörum (þó ekki flutningur á þeim) sem gerir viðskiptavinum kleift að skoða og kaupa þessar vörur á auðveldan og þægilegan hátt.

Flokkur 43: Veitingaþjónusta; tímabundin gistipjónusta.

Skrán.nr. (111) **512/2008**
Ums.nr. (210) **994/2008**

Skrán.dags. (151) **2.5.2008**
Ums.dags. (220) **19.3.2008**

(540)



Eigandi: (730) Markaðsfélag Sparisjóðanna, Rauðarárstíg 27, 105 Reykjavík, Íslandi.

Umboðsm.: (740) Árnason Faktor, Guðríðarstíg 2-4, 113 Reykjavík.

(510/511)

Flokkur 35: Auglýsingastarfsemi; rekstur og stjórnun fyrirtækja; skrifstofustarfsemi.

Flokkur 36: Tryggingastarfsemi; fjármálastarfsemi; gjaldmiðlaviðskipti; fasteignaviðskipti.

Skrán.nr. (111) **513/2008**
Ums.nr. (210) **995/2008**

Skrán.dags. (151) **2.5.2008**
Ums.dags. (220) **19.3.2008**

(540)



Eigandi: (730) Markaðsfélag Sparisjóðanna, Rauðarárstíg 27, 105 Reykjavík, Íslandi.

Umboðsm.: (740) Árnason Faktor, Guðríðarstíg 2-4, 113 Reykjavík.

(510/511)

Flokkur 35: Auglýsingastarfsemi; rekstur og stjórnun fyrirtækja; skrifstofustarfsemi.

Flokkur 36: Tryggingastarfsemi; fjármálastarfsemi; gjaldmiðlaviðskipti; fasteignaviðskipti.

Skrán.nr. (111) **514/2008**
Ums.nr. (210) **1000/2008**

Skrán.dags. (151) **2.5.2008**
Ums.dags. (220) **25.3.2008**

(540)



Litir: (591) Merkið er skráð í lit.

Eigandi: (730) ÁTVR, Stuðlahálsi 2, 110 Reykjavík, Íslandi.

(510/511)

Flokkur 35: Auglýsingastarfsemi; rekstur og stjórnun fyrirtækja; skrifstofustarfsemi; söfnun saman til hagsbóta fyrir aðra margvíslegum vörum (þó ekki flutningur á þeim) sem gerir viðskiptavinum kleift að skoða og kaupa þessar vörur á auðveldan og þægilegan hátt.

Skrán.nr. (111) **515/2008**
Ums.nr. (210) **1005/2008**

Skrán.dags. (151) **2.5.2008**
Ums.dags. (220) **25.3.2008**

(540)

SMIRNOFF BLACK

Eigandi: (730) Diageo North America, Inc., 801 Main Avenue, Norwalk, Connecticut 06851, Bandaríkjunum.

Umboðsm.: (740) Sigurjónsson & Thor, ehf., Lág múla 7, 108 Reykjavík.

(510/511)

Flokkur 33: Áfengir drykkir nema bjór.

Skrán.nr. (111) **516/2008**
Ums.nr. (210) **1006/2008**

Skrán.dags. (151) **2.5.2008**
Ums.dags. (220) **25.3.2008**

(540)

SMIRNOFF

Eigandi: (730) Diageo North America, Inc., 801 Main Avenue, Norwalk, Connecticut 06851, Bandaríkjunum.

Umboðsm.: (740) Sigurjónsson & Thor, ehf., Lág múla 7, 108 Reykjavík.

(510/511)

Flokkur 33: Áfengir drykkir nema bjór.

Skrán.nr. (111) **517/2008**
Ums.nr. (210) **1007/2008**

Skrán.dags. (151) **2.5.2008**
Ums.dags. (220) **25.3.2008**

(540)

STE PIERRE SMIRNOFF FLS

Eigandi: (730) Diageo North America, Inc., 801 Main Avenue, Norwalk, Connecticut 06851, Bandaríkjunum.

Umboðsm.: (740) Sigurjónsson & Thor, ehf., Lág múla 7, 108 Reykjavík.

(510/511)

Flokkur 33: Áfengir drykkir nema bjór.

Skrán.nr. (111) **518/2008**
Ums.nr. (210) **1008/2008**

Skrán.dags. (151) **2.5.2008**
Ums.dags. (220) **25.3.2008**

(540)



Eigandi: (730) Diageo North America, Inc., 801 Main Avenue, Norwalk, Connecticut 06851, Bandaríkjunum.

Umboðsm.: (740) Sigurjónsson & Thor, ehf., Lág múla 7, 108 Reykjavík.

(510/511)

Flokkur 33: Áfengir drykkir nema bjór.

Skrán.nr. (111) **519/2008**
Ums.nr. (210) **1009/2008**

Skrán.dags. (151) **2.5.2008**
Ums.dags. (220) **25.3.2008**

(540)

DIRTY ENGLISH

Eigandi: (730) Juicy Couture, Inc., 12720 Wentworth Street, Pacoima, California 91331, Bandaríkjunum.

Umboðsm.: (740) Árnason Faktor, Guðríðarstíg 2-4, 113 Reykjavík.

(510/511)

Flokkur 3: Smyrsl eftir rakstur; gel eftir rakstur; rakspírar; kölnarvötn (cologne); svitalyktareyðar til persónulegra nota; lyktheyðandi sápur; kölnarvötn (eau de cologne); ilmvötn; úðailmvötn; ilmir; ilmsápur; raksmyrsl; rakkrem; rakfroður; rakkgel; rakáburðir; raksápur; sturtu- og baðgel; húðkrem; húðmjólk; húðsápur; hársápur; hárnæringar.

Skrán.nr. (111) 520/2008
Ums.nr. (210) 1011/2008

Skrán.dags. (151) 2.5.2008
Ums.dags. (220) 27.3.2008

(540)

PLESAPIX

Eigandi: (730) Bristol-Myers Squibb Company, (a Delaware Corporation), 345 Park Avenue, New York, New York 10154, Bandaríkjunum.

Umboðsm.: (740) G. H. Sigurgeirsson, Pósthólf 1337, 121 Reykjavík.

(510/511)

Flokkur 5: Lyf til notkunar fyrir menn.

Forgangsréttur: (300) 8.10.2007, Bandaríkin, 77/298577.

Skrán.nr. (111) 521/2008
Ums.nr. (210) 1012/2008

Skrán.dags. (151) 2.5.2008
Ums.dags. (220) 27.3.2008

(540)

PELOSAR

Eigandi: (730) Pfizer Products Inc., Eastern Point Road, Groton, CT 06340-5146, Bandaríkjunum.

Umboðsm.: (740) Arnason Faktor, Guðríðarstíg 2-4, 113 Reykjavík.

(510/511)

Flokkur 5: Lyfjablöndur að undanskildum lyfjablöndum til að meðhöndla hjarta- og æðasjúkdóma og lyfjablöndum til að lækka blóðþrýsting; efnablöndur til dýralækninga; efnablöndur til hreinlætisnota í læknisfræðilegum tilgangi; næringarefni framleidd til læknisfræðilegra nota, barnamatur; plástrar, sárabindi; tannfyllingarefni, vax til tannsmíða; sótthreinsiefni; efni til að eyða meindýrum, sveppum og illgresi.

Skrán.nr. (111) 522/2008
Ums.nr. (210) 1013/2008

Skrán.dags. (151) 2.5.2008
Ums.dags. (220) 28.3.2008

(540)

kurl project

Eigandi: (730) Góðir hálsar ehf., Vesturbrún 13, 845 Flúðum, Íslandi.

(510/511)

Flokkur 18: Leður og leðurlíki og vörur gerðar úr þessum efnum sem ekki eru taldar í öðrum flokkum; skinn og húðir; ferðakoffort og ferðatöskur; regnhlífar, sóhlífar og göngustafir; svipur, aktygi og reiðtygi.

Flokkur 25: Fatnaður, skófatnaður, höfuðfatnaður.

Flokkur 35: Auglýsingastarfsemi; rekstur og stjórnun fyrirtækja; skrifstofustarfsemi.

Skrán.nr. (111) 523/2008
Ums.nr. (210) 1014/2008

Skrán.dags. (151) 2.5.2008
Ums.dags. (220) 28.3.2008

(540)

Háskólabrú

Eigandi: (730) Keilir, miðstöð vísinda, fræða og atvinnulífs ehf., Pósthólf 230, 232 Reykjaneshæ, Íslandi.

(510/511)

Flokkur 35: Auglýsingastarfsemi; rekstur og stjórnun fyrirtækja; skrifstofustarfsemi.

Flokkur 41: Fræðsla; þjálfun; skemmtistarfsemi; íþrótt- og menningarstarfsemi.

Flokkur 42: Vísinda- og tækniþjónusta og rannsóknir og hönnun í tengslum við það; rannsóknar- og greiningarþjónusta á sviði iðnaðar; hönnun og þróun tölvubúnaðar og tölvuhugbúnaðar.

Skrán.nr. (111) 524/2008
Ums.nr. (210) 1064/2008

Skrán.dags. (151) 2.5.2008
Ums.dags. (220) 28.3.2008

(540)

ABLIXTO

Eigandi: (730) Bristol-Myers Squibb Company, (a Delaware Corporation), 345 Park Avenue, New York, New York 10154, Bandaríkjunum.

Umboðsm.: (740) G. H. Sigurgeirsson, Pósthólf 1337, 121 Reykjavík.

(510/511)

Flokkur 5: Lyf til notkunar fyrir menn.

Forgangsréttur: (300) 18.10.2007, Bandaríkin, 77/307000.

Skrán.nr. (111) 525/2008
Ums.nr. (210) 1065/2008

Skrán.dags. (151) 2.5.2008
Ums.dags. (220) 28.3.2008

(540)

PIXTRUZA

Eigandi: (730) Bristol-Myers Squibb Company, (a Delaware Corporation), 345 Park Avenue, New York, New York 10154, Bandaríkjunum.

Umboðsm.: (740) G. H. Sigurgeirsson, Pósthólf 1337, 121 Reykjavík.

(510/511)

Flokkur 5: Lyf til notkunar fyrir menn.

Forgangsréttur: (300) 18.10.2007, Bandaríkin, 77/307007.

Skrán.nr. (111) 526/2008
Ums.nr. (210) 1066/2008

Skrán.dags. (151) 2.5.2008
Ums.dags. (220) 28.3.2008

(540)

SABLIXTO

Eigandi: (730) Bristol-Myers Squibb Company, (a Delaware Corporation), 345 Park Avenue, New York, New York 10154, Bandaríkjunum.

Umboðsm.: (740) G. H. Sigurgeirsson, Pósthólf 1337, 121 Reykjavík.

(510/511)

Flokkur 5: Lyf til notkunar fyrir menn.

Forgangsréttur: (300) 18.10.2007, Bandaríkin, 77/307015.

Skrán.nr. (111) 527/2008
Ums.nr. (210) 1067/2008

Skrán.dags. (151) 2.5.2008
Ums.dags. (220) 28.3.2008

(540)

APERFIT

Eigandi: (730) Bristol-Myers Squibb Company, (a Delaware Corporation), 345 Park Avenue, New York, New York 10154, Bandaríkjunum.

Umboðsm.: (740) G. H. Sigurgeirsson, Pósthólf 1337, 121 Reykjavík.

(510/511)

Flokkur 5: Lyf til notkunar fyrir menn.

Forgangsréttur: (300) 18.10.2007, Bandaríkin, 77/307018.

Skrán.nr. (111) 528/2008
Ums.nr. (210) 1068/2008

Skrán.dags. (151) 2.5.2008
Ums.dags. (220) 28.3.2008

(540)

LED-IT-Grow

Eigandi: (730) Vistvæn Orka ehf., Mosarima 31, 112 Reykjavík, Íslandi.

(510/511)

Flokkur 1: Efni til nota í iðnaði, við vísindastörf, landbúnaði og garðrækt.

Flokkur 9: Búnaður og tæki notuð við vísindi; mælingatæki, merkjasetningatæki, kennslutæki og -búnaður; búnaður til að leiða, kveikja og slökkva á, breyta, safna, stilla eða stjórna rafmagni; gagnavinnslubúnaður og tölvur.

Flokkur 11: Tæki og búnaður fyrir lýsingu, hitun, gufuframleiðslu, kælingu, þurrkun, loftræstingu og vatnslagnir.

Flokkur 40: Vinnsla og meðferð efna og hluta.

Flokkur 42: Vísinda- og tæknipjónusta og rannsóknir og hönnun í tengslum við það; rannsóknar- og greiningarþjónusta á sviði iðnaðar; hönnun og þróun tölvubúnaðar og tölvuhugbúnaðar.

Skrán.nr. (111) **529/2008** **Skrán.dags.** (151) **2.5.2008**
Ums.nr. (210) **1077/2008** **Ums.dags.** (220) **31.3.2008**

(540)



Litir: (591) Merkið er skráð í lit.

Eigandi: (730) Húsvagnafélag Íslands, Flatahrauni 16B, 220 Hafnarfirði, Íslandi.

(510/511)

Flokkur 25: Fatnaður, skófatnaður, höfuðfatnaður.

Flokkur 41: Fræðsla; þjálfun; skemmtistarfsemi; íþróttar- og menningarstarfsemi.

Skrán.nr. (111) **530/2008** **Skrán.dags.** (151) **2.5.2008**
Ums.nr. (210) **1080/2008** **Ums.dags.** (220) **1.4.2008**

(540)

snocrossstelpur

Eigandi: (730) Vilborg Daníelsdóttir, Tjarnagerði, 601 Akureyri, Íslandi.

(510/511)

Flokkur 35: Auglýsingastarfsemi; rekstur og stjórnun fyrirtækja; skrifstofustarfsemi.

Skrán.nr. (111) **531/2008** **Skrán.dags.** (151) **2.5.2008**
Ums.nr. (210) **1083/2008** **Ums.dags.** (220) **1.4.2008**

(540)

BERGÁS

Eigandi: (730) Gunnar Adam Ingvarsson, Lómatjörn 9, 260 Njarðvík, Íslandi.

(510/511)

Flokkur 43: Veitingaþjónusta; tímabundin gistiþjónusta.

Flokkur 41: Fræðsla; þjálfun; skemmtistarfsemi; íþróttar- og menningarstarfsemi.

Skrán.nr. (111) **532/2008**
Ums.nr. (210) **1087/2008**

(540)



Litir: (591) Merkið er skráð í lit.

Eigandi: (730) Vatíkanið ehf., Ármúla 18, 108 Reykjavík, Íslandi.

(510/511)

Flokkur 16: Pappír, pappi og vörur úr þessum efnum sem ekki eru taldar í öðrum flokkum; prentað mál; bókbandsefni; ljósmyndir; ritföng; bréflím og lím til heimilisnota; vörur handa listamönnum; málningarpenslar; ritvélar og skrifstofutæki (þó ekki húsgögn); fræðslu- og kennslugögn (þó ekki tæki); plastefni til þökkunar (sem ekki eru talin í öðrum flokkum); leturstafir; myndmót.

Flokkur 25: Fatnaður, skófatnaður, höfuðfatnaður.

Flokkur 35: Auglýsingastarfsemi; rekstur og stjórnun fyrirtækja; skrifstofustarfsemi.

Flokkur 38: Fjarskipti.

Flokkur 41: Fræðsla; þjálfun; skemmtistarfsemi; íþróttar- og menningarstarfsemi.

Skrán.nr. (111) **533/2008** **Skrán.dags.** (151) **2.5.2008**
Ums.nr. (210) **1091/2008** **Ums.dags.** (220) **2.4.2008**

(540)



Litir: (591) Merkið er skráð í lit.

Eigandi: (730) Otsuka Pharmaceutical Co., Ltd, 2-9, Kanda-Tsukasamachi, Chiyoda-ku, Tokyo, Japan.

Umboðsm.: (740) Árnason Faktor, Guðríðarstíg 2-4, 113 Reykjavík.

(510/511)

Flokkur 5: Lyfjablöndur til að hindra blóðflögu þyrpingu.

Skrán.nr. (111) **534/2008**
Ums.nr. (210) **1092/2008**

(540)

Skrán.dags. (151) **2.5.2008**
Ums.dags. (220) **3.4.2008**

arctic hotel
REYKJAVÍK

Litir: (591) Merkið er skráð í lit.

Eigandi: (730) Miðbæjarbyggð ehf., Hjallavegi 15, 104 Reykjavík, Íslandi.

(510/511)

Flokkur 43: Veitingaþjónusta; tímabundin gistiþjónusta.

Alþjóðlegar skráningar

Alþjóðlegar skráningar samkvæmt bókuninni við Madridsamninginn
Heimilt er að andmæla gildi alþjóðlegrar skráningar hér á landi eftir birtingu í ELS-tíðindum. Andmælin skulu rökstudd og verða að berast Einkaleyfastofunni innan tveggja mánaða frá birtingardegi, sbr. 53. gr. laga nr. 45/1997.

Alþj. skrán.nr.: (111) 205340
Alþj. skrán.dags.: (151) 29.11.1957
Dags. tilnefningar eftir skrán.: (891) 17.1.2008

(540)

DATEJUST

Eigandi: (730) ROLEX SA, Rue François-Dussaud 3-5-7, CH-1211 Genève 26, Sviss.

(510/511)

Flokkur 14.

Gazette nr.: 8/2008

Alþj. skrán.nr.: (111) 380348
Alþj. skrán.dags.: (151) 5.8.1971
Dags. tilnefningar eftir skrán.: (891) 6.7.2007

(540)

BACKALDRIN

Eigandi: (730) Backaldrin Österreich GmbH, Johann Schorsch-Gasse 3, A-1140 Wien, Austurríki.

(510/511)

Flokkur 1, 3, 29-31.

Forgangsréttur: (300) 22.2.1971, Austurríki, AM 389/71.

Gazette nr.: 8/2008

Alþj. skrán.nr.: (111) 483471
Alþj. skrán.dags.: (151) 8.2.1984
Dags. tilnefningar eftir skrán.: (891) 21.12.2007

(540)

Black Tower

Eigandi: (730) Reh Kendermann GmbH, Weinkellerei, Am Ockenheimer Graben 35, 55411 Bingen, Þýskalandi.

(510/511)

Flokkur 33.

Gazette nr.: 8/2008

Alþj. skrán.nr.: (111) 548932
Alþj. skrán.dags.: (151) 5.3.1990
Dags. tilnefningar eftir skrán.: (891) 5.10.2007

(540)



Eigandi: (730) HISPANO MECANO ELECTRICA S.A., c/Call 64., E-08786 CAPELLADES, BARCELONE, Spáni.

(510/511)

Flokkur 9, 11, 35, 37.

Gazette nr.: 7/2008

Alþj. skrán.nr.: (111) 569542
Alþj. skrán.dags.: (151) 27.3.1991
Dags. tilnefningar eftir skrán.: (891) 13.12.2007

(540)

DUC D'O

Eigandi: (730) CHOCOLATERIE DUC D'O, Naamloze vennootschap, Bazelstraat 250, B-9150 Kruibeke, Belgíu.

(510/511)

Flokkur 30.

Gazette nr.: 8/2008

Alþj. skrán.nr.: (111) 611227
Alþj. skrán.dags.: (151) 10.11.1993
Dags. tilnefningar eftir skrán.: (891) 17.1.2008

(540)

ASTRONAUT

Eigandi: (730) Maasland N.V., Weverskade 110, NL-3147 PA MAASLUIS, Hollandi.

(510/511)

Flokkur 7.

Forgangsréttur: (300) 14.5.1993, Benelux, 533 551.

Gazette nr.: 8/2008

Alþj. skrán.nr.: (111) 621946
Alþj. skrán.dags.: (151) 22.7.1994
Dags. tilnefningar eftir skrán.: (891) 4.12.2007

(540)

ASF

Eigandi: (730) AUDI AG, 85045 Ingolstadt, Þýskalandi.

(510/511)

Flokkur 12.

Gazette nr.: 8/2008

Alpj. skránr.: (111) 632478
Alpj. skrándags.: (151) 31.1.1995
Dags. tilnefningar eftir skránr.: (891) 17.1.2008

(540)

HIBISCUS

Eigandi: (730) Maasland N.V., Weverskade 110, NL-3147 PA Maassluis, Hollandi.

(510/511)

Flokkur 7.**Forgangsréttur:** (300) 13.10.1994, Benelux, 555 514.**Gazette nr.:** 8/2008

Alpj. skránr.: (111) 677599
Alpj. skrándags.: (151) 24.6.1997
Dags. tilnefningar eftir skránr.: (891) 12.12.2007

(540)

Polar

Eigandi: (730) Berentzen-Gruppe AG, Ritterstraße 7, 49740 Haselünne, Pýskalandi.

(510/511)

Flokkar 32, 33.**Gazette nr.:** 8/2008

Alpj. skránr.: (111) 752116
Alpj. skrándags.: (151) 11.1.2001
Dags. tilnefningar eftir skránr.: (891) 17.1.2008

(540)

LUNA

Eigandi: (730) Maasland N.V., Weverskade 110, NL-3147 PA Maassluis, Hollandi.

(510/511)

Flokkar 7, 21.**Forgangsréttur:** (300) 12.7.2000, Benelux, 672955.**Gazette nr.:** 8/2008

Alpj. skránr.: (111) 786666
Alpj. skrándags.: (151) 14.8.2002
Dags. tilnefningar eftir skránr.: (891) 4.2.2008

(540)

TECTION

Eigandi: (730) CASTROL LIMITED, Wakefield House, Pipers Way, Swindon, Wiltshire SN3 1RE, Bretlandi.

(510/511)

Flokkur 4.**Forgangsréttur:** (300) 14.2.2002, Bretland, 2292727.**Gazette nr.:** 8/2008

Alpj. skránr.: (111) 790883
Alpj. skrándags.: (151) 25.10.2002
Dags. tilnefningar eftir skránr.: (891) 2.1.2008

(540)

CAPTAINS

Eigandi: (730) Sanita A/S, La Cours Vej 6, DK-7430 Ikast, Danmörku.

(510/511)

Flokkur 25.**Gazette nr.:** 8/2008

Alpj. skránr.: (111) 802132
Alpj. skrándags.: (151) 11.4.2003
Dags. tilnefningar eftir skránr.: (891) 2.1.2008

(540)

TRIGGER

Eigandi: (730) Sanita A/S, La Cours Vej 6, DK-7430 Ikast, Danmörku.

(510/511)

Flokkur 25.**Forgangsréttur:** (300) 15.10.2002, Danmörk, VA 2002 04091.**Gazette nr.:** 8/2008

Alpj. skránr.: (111) 804598
Alpj. skrándags.: (151) 27.1.2003
Dags. tilnefningar eftir skránr.: (891) 26.9.2007

(540)

Škoda Service

Eigandi: (730) SKODA AUTO a.s., Tř. Václava Klementa 869, CZ-293 60 Mladá Boleslav, Tékklandi.

(510/511)

Flokkar 12, 37.**Forgangsréttur:** (300) 31.7.2002, Tékkland, 182331.**Gazette nr.:** 8/2008

Alpj. skránr.: (111) 817639
Alpj. skrándags.: (151) 17.12.2003
Dags. tilnefningar eftir skránr.: (891) 3.12.2007

(540)



Eigandi: (730) TEMSA SANAYI VE TICARET ANONIM ŞİRKETİ, Mersin Yolu Üzeri 10.Km, SEYHAN, Tyrklandi.

(510/511)

Flokkur 12.**Gazette nr.:** 8/2008

Alpj. skránr.: (111) 823772
Alpj. skrándags.: (151) 5.4.2004
Dags. tilnefningar eftir skránr.: (891) 16.1.2008

(540)

SAPHRIS

Eigandi: (730) N.V. Organon, Kloosterstraat 6, NL-5349 AB Oss, Hollandi.

(510/511)

Flokkur 5.**Gazette nr.:** 8/2008

Alþj. skránr.: (111) 838668
Alþj. skrándags.: (151) 16.6.2004
Dags. tilnefningar eftir skránr.: (891) 13.12.2007
 (540)



Takmörkun: (526) Skráningin veitir ekki einkarétt á DIVIN.

Eigandi: (730) Agentia Agroindustrială "Moldova - Vin", Bd. Ștefan cel Mare nr. 162, MD-2004 Chișinău, Moldavíu.

(510/511)

Flokkur 33.

Gazette nr.: 8/2008

Alþj. skránr.: (111) 843931
Alþj. skrándags.: (151) 3.9.2004
Dags. tilnefningar eftir skránr.: (891) 13.12.2007

(540)

FLUIERAȘ ФЛУИЕРАШ

Eigandi: (730) Agentia Agroindustrială "Moldova - Vin", Bd. Ștefan cel Mare nr. 162, MD-2004 Chișinău, Moldavíu.

(510/511)

Flokkur 33.

Gazette nr.: 7/2008

Alþj. skránr.: (111) 860409
Alþj. skrándags.: (151) 26.5.2005

(540)

PURE PURPLE

Eigandi: (730) HUGO BOSS Trade Mark Management GmbH & Co. KG, Dieselstrasse 12, 72555 Metzingen, Þýskalandi.

(510/511)

Flokkur 3.

Forgangsréttur: (300) 29.11.2004, Þýskaland, 304 67 535.0/03.

Gazette nr.: 37/2005

Alþj. skránr.: (111) 866118
Alþj. skrándags.: (151) 14.7.2005
Dags. tilnefningar eftir skránr.: (891) 21.12.2007

(540)

KENDERMANNS

Eigandi: (730) Reh Kendermann GmbH Weinkellerei, Am Ockenheimer Graben 35, 55411 Bingen, Þýskalandi.

(510/511)

Flokkur 33.

Forgangsréttur: (300) 9.3.2005, Þýskaland, 305 14 461.8/33.

Gazette nr.: 8/2008

Alþj. skránr.: (111) 894936
Alþj. skrándags.: (151) 26.6.2006

(540)



Eigandi: (730) Gstaad Saanenland Tourismus, Chalet Gstaad, CH-3780 Gstaad, Sviss.

(510/511)

Flokkar 25, 39, 41-44.

Forgangsréttur: (300) 6.4.2006, Sviss, 547368.

Gazette nr.: 37/2006

Alþj. skránr.: (111) 896496
Alþj. skrándags.: (151) 9.8.2006
Dags. tilnefningar eftir skránr.: (891) 21.1.2008

(540)

TETLIB

Eigandi: (730) Glaxo Group Limited, Glaxo Wellcome House, Berkeley Avenue, Greenford, Middlesex UB6 0NN, Bretlandi.

(510/511)

Flokkur 5.

Forgangsréttur: (300) 22.5.2006, Bretland, 2422520.

Gazette nr.: 7/2008

Alþj. skránr.: (111) 896499
Alþj. skrándags.: (151) 9.8.2006
Dags. tilnefningar eftir skránr.: (891) 21.1.2008

(540)

ALDREB

Eigandi: (730) Glaxo Group Limited, Glaxo Wellcome House, Berkeley Avenue, Greenford, Middlesex UB6 0NN, Bretlandi.

(510/511)

Flokkur 5.

Forgangsréttur: (300) 22.5.2006, Bretland, 2422517.

Gazette nr.: 7/2008

Alþj. skránr.: (111) 897573
Alþj. skrándags.: (151) 4.9.2006
Dags. tilnefningar eftir skránr.: (891) 17.1.2008

(540)

NAUTILUS

Eigandi: (730) Maasland N.V., Weverskade 110, NL-3147 PA Maassluis, Hollandi.

(510/511)

Flokkur 11.

Forgangsréttur: (300) 28.4.2006, Benelux, 1110694.

Gazette nr.: 8/2008

Alpj. skrá.nr.: (111) 914580
Alpj. skrá.n.dags.: (151) 28.12.2006
Dags. tilnefningar eftir skrá.n.: (891) 6.12.2007

(540)

TASCA D'ALMERITA

Eigandi: (730) Conte Tasca d'Almerita, Società Agricola a Responsabilità Limitata, Via dei Fiori, 13, I-90129 Palermo, Ítalíu.

(510/511)

Flokkur 33.

Gazette nr.: 7/2008

Alpj. skrá.nr.: (111) 915023
Alpj. skrá.n.dags.: (151) 17.12.2006

(540)

FIRST NIGHT

Eigandi: (730) Société des Hôtels Méridien, 10, rue Vercingétorix, F-75014 PARIS, Frakklandi.

(510/511)

Flokkur 43.

Forgangsréttur: (300) 28.9.2006, Bandaríkin, 77010114.

Gazette nr.: 10/2007

Alpj. skrá.nr.: (111) 915039
Alpj. skrá.n.dags.: (151) 9.2.2007
Dags. tilnefningar eftir skrá.n.: (891) 15.1.2008

(540)



Eigandi: (730) Reemtsma Cigarettenfabriken GmbH, Max-Born Str. 4, 22761 Hamburg, Pýskalandi.

(510/511)

Flokkur 34.

Forgangsréttur: (300) 30.8.2006, Pýskaland, 5285465.

Gazette nr.: 7/2008

Alpj. skrá.nr.: (111) 921096
Alpj. skrá.n.dags.: (151) 14.2.2007

(540)



Eigandi: (730) Omega SA (Omega AG) (Omega Ltd.), Jakob-Stämpfli-Strasse 96, CH-2502 Biel/Bienne, Sviss.

(510/511)

Flokkur 3.

Forgangsréttur: (300) 18.8.2006, Sviss, 551045.

Gazette nr.: 20/2007

Alpj. skrá.nr.: (111) 921528
Alpj. skrá.n.dags.: (151) 19.5.2006

(540)

UNITED PRESS INTERNATIONAL

Eigandi: (730) United Press International, Inc., 1510 H Street, NW, Washington, DC 20005, Bandaríkjunum.

(510/511)

Flokkar 16, 35, 38, 41.

Gazette nr.: 20/2007

Alpj. skrá.nr.: (111) 926205
Alpj. skrá.n.dags.: (151) 1.6.2007
Dags. tilnefningar eftir skrá.n.: (891) 21.1.2008

(540)

ODELVIE

Eigandi: (730) Glaxo Group Limited, Glaxo Wellcome House, Berkeley Avenue, Greenford, Middlesex UB6 0NN, Bretlandi.

(510/511)

Flokkur 5.

Gazette nr.: 7/2008

Alpj. skrá.nr.: (111) 931214
Alpj. skrá.n.dags.: (151) 24.7.2007

(540)

EXIDUR

Eigandi: (730) Janssen Pharmaceutica NV, Turnhoutseweg 30, B-2340 BEERSE, Belgíu.

(510/511)

Flokkur 5.

Forgangsréttur: (300) 9.7.2007, Benelux, 1138926.

Gazette nr.: 32/2007

Alþj. skrá.nr.: (111) 933146
Alþj. skrá.n.dags.: (151) 15.5.2007

(540)



Litir: (591) Merkið er í lit.

Eigandi: (730) GEKA Management Verlags AG, Burgstrasse 28, CH-8750 GLARUS, Sviss.

(510/511)

Flokkar 16, 41.

Forgangsréttur: (300) 16.11.2006, Þýskaland, 306 70 195.2/41.

Gazette nr.: 35/2007

Alþj. skrá.nr.: (111) 950443
Alþj. skrá.n.dags.: (151) 19.12.2007

(540)

CERTE

Eigandi: (730) Janssen Pharmaceutica NV, Turnhoutseweg 30, B-2340 BEERSE, Belgíu.

(510/511)

Flokkar 5, 10.

Forgangsréttur: (300) 9.11.2007, Benelux, 1146982.

Gazette nr.: 5/2008

Alþj. skrá.nr.: (111) 951718
Alþj. skrá.n.dags.: (151) 26.12.2007

(540)

U KAN

Eigandi: (730) SOREMARTEC S.A., Drève de l'Arc-en-Ciel 102, B-6700 Schoppach-Arlon, Belgíu.

(510/511)

Flokkar 29, 30, 32, 33.

Forgangsréttur: (300) 26.6.2007, Benelux, 1138106.

Gazette nr.: 7/2008

Alþj. skrá.nr.: (111) 951725
Alþj. skrá.n.dags.: (151) 14.11.2007

(540)



Litir: (591) Merkið er í lit.

Eigandi: (730) I.C.O.N. EUROPE, S.L., Hispanidad, 81-1º, E-36204 VIGO (Pontevedra), Spáni.

(510/511)

Flokkur 3.

Gazette nr.: 7/2008

Alþj. skrá.nr.: (111) 951738
Alþj. skrá.n.dags.: (151) 11.9.2007

(540)

CARPE DIEM

Eigandi: (730) CARPE DIEM GMBH & CO.KG, Am Brunnen 1, A-5330 Fuschl am See, Austurríki.

(510/511)

Flokkur 32.

Forgangsréttur: (300) 30.4.2007, Austurríki, AM3120/2007.

Gazette nr.: 7/2008

Alþj. skrá.nr.: (111) 951744
Alþj. skrá.n.dags.: (151) 26.10.2007

(540)



Litir: (591) Merkið er í lit.

Eigandi: (730) WORLD SAILING LEAGUE, S.A., Rua da Barruncheira, No. 6, P-2790-034 Carnaxide, Portúgal.

(510/511)

Flokkur 41.

Forgangsréttur: (300) 25.6.2007, Portúgal, 417663.

Gazette nr.: 7/2008

Alþj. skrán.nr.: (111) 951751
Alþj. skrán.dags.: (151) 7.12.2007

(540)

AXAFLEX

Eigandi: (730) Axanova AG, Ottenhofenstrasse 110, CH-8738 Uetliburg, Sviss.

(510/511)

Flokkar 3, 5, 10.

Forgangsréttur: (300) 19.7.2007, Sviss, 565391.

Gazette nr.: 7/2008

Alþj. skrán.nr.: (111) 951770
Alþj. skrán.dags.: (151) 14.12.2007

(540)

SDC

Eigandi: (730) SDC UDVIKLING A/S, Borupvang 1 A, DK-2750 Ballerup, Danmörku.

(510/511)

Flokkar 9, 35, 36, 42.

Gazette nr.: 07/2008

Alþj. skrán.nr.: (111) 951771
Alþj. skrán.dags.: (151) 11.1.2008

(540)



Takmörkun: (526) Skráningin veitir ekki einkarétt á "ACADEMY" fyrir flokk 41.

Eigandi: (730) Academy of Management, Inc., P.O. Box 3020, Briarcliff Manor, NY 10510-8020, Bandaríkjunum.

(510/511)

Flokkar 16, 41.

Gazette nr.: 7/2008

Alþj. skrán.nr.: (111) 951795
Alþj. skrán.dags.: (151) 28.12.2007

(540)



Eigandi: (730) SOFIBEL, 110-114, rue Victor Hugo, F-92300 Levallois-Perret, Frakklandi.

(510/511)

Flokkur 5.

Forgangsréttur: (300) 26.7.2007, Frakkland, 07 3 516 265.

Gazette nr.: 7/2008

Alþj. skrán.nr.: (111) 951796
Alþj. skrán.dags.: (151) 28.12.2007

(540)



Eigandi: (730) SOFIBEL, 110-114, rue Victor Hugo, F-92300 Levallois-Perret, Frakklandi.

(510/511)

Flokkur 5.

Forgangsréttur: (300) 26.7.2007, Frakkland, 07 3 516 267.

Gazette nr.: 7/2008

Alþj. skrán.nr.: (111) 951805
Alþj. skrán.dags.: (151) 17.11.2007

(540)



Eigandi: (730) SALTO SYSTEMS, S.L., Arkotz, 9, E-20180 OIARTZUN (Guipúzcoa), Spáni.

(510/511)

Flokkur 9.

Forgangsréttur: (300) 26.7.2007, Spánn, 2.784.544.

Gazette nr.: 7/2008

Alþj. skrán.nr.: (111) 951817
Alþj. skrán.dags.: (151) 21.12.2007

(540)



Eigandi: (730) Sälzer Holding GmbH, Matthiasstrasse 16, 57482 Wenden, Þýskalandi.

(510/511)

Flokkur 9.

Gazette nr.: 7/2008

Alþj. skrá.nr.: (111) 951920
Alþj. skrá.n.dags.: (151) 23.1.2008

(540)



Eigandi: (730) FUJIAN QUANZHOU PEAK SPORTS PRODUCTS CO., LTD, Dongbaogongyequ, Donghai Jiedao, Fengzequ, Quanzhou 362000 Fujian, Kína.

(510/511)

Flokkur 18.

Gazette nr.: 7/2008

Alþj. skrá.nr.: (111) 951992
Alþj. skrá.n.dags.: (151) 5.11.2007

(540)



Eigandi: (730) CORTEFIEL, S.A., Avda. del Llano Castellano, 51, E-28034 Madrid, Spáni.

(510/511)

Flokkar 3, 9, 18, 25.

Forgangsréttur: (300) 5.7.2007, Spánn, 2.781.307.

Gazette nr.: 7/2008

Alþj. skrá.nr.: (111) 951998
Alþj. skrá.n.dags.: (151) 30.11.2007

(540)



Litir: (591) Merkið er í lit.

(554) Merkið er skráð í þvíidd.

Eigandi: (730) BEAUTE PRESTIGE INTERNATIONAL, 28-32, avenue Victor Hugo, F-75116 PARIS, Frakklandi.

(510/511)

Flokkur 3.

Forgangsréttur: (300) 8.6.2007, Frakkland, 07 3 505 654.

Gazette nr.: 7/2008

Alþj. skrá.nr.: (111) 952016
Alþj. skrá.n.dags.: (151) 17.1.2008

(540)



Litir: (591) Merkið er í lit.

Eigandi: (730) MACHAT, MICHAEL, 9107 Wilshire Blvd., Ste 425, Beverly Hills, CA 90210, Bandaríkjunum.

(510/511)

Flokkur 33.

Forgangsréttur: (300) 18.7.2007, Bandaríkin, 77232783.

Gazette nr.: 7/2008

Alþj. skrá.nr.: (111) 952049
Alþj. skrá.n.dags.: (151) 16.7.2007

(540)



Eigandi: (730) Herth+Buss Fahrzeugteile GmbH & Co KG, Dieselstraße 2-4, 63150 Heusenstamm, Þýskalandi.

(510/511)

Flokkar 7, 9, 11, 12, 17.

Forgangsréttur: (300) 16.1.2007, Þýskaland, 307 03 444.5/07.

Gazette nr.: 7/2008

Alþj. skrá.nr.: (111) 952110
Alþj. skrá.n.dags.: (151) 20.8.2007

(540)



Litir: (591) Merkið er í lit.

Eigandi: (730) MEDITERA ITHALAT VE IHRACAT LIMITED ŞIRKETI, 5758 Sokak. No:4/C Kat:2/3, KARABAGLAR-IZMIR, Tyrklandi.

(510/511)

Flokkar 5, 10.

Forgangsréttur: (300) 11.7.2007, Tyrkland, 2007/37873.

Gazette nr.: 7/2008

Alþj. skrá.nr.: (111) 952112
Alþj. skrá.n.dags.: (151) 21.9.2007

(540)

OREOLAN

Eigandi: (730) Scheer Surface Solutions GmbH, Maierhofstr. 28, 73547 Lorch, Þýskalandi.

(510/511)

Flokkar 19, 20, 27.

Forgangsréttur: (300) 27.3.2007, OHIM, 005788294.

Gazette nr.: 7/2008

Alpj. skrán.nr.: (111) 952169
Alpj. skrán.dags.: (151) 7.1.2008

(540)

BODY EFFECT

Eigandi: (730) Börlind Gesellschaft für kosmetische Erzeugnisse mbH, Lindenstr. 15, 75368 Calw, Pýskalandi.

(510/511)

Flokkur 3.

Forgangsréttur: (300) 19.9.2007, Pýskaland, 307 61 433.6/03.

Gazette nr.: 8/2008

Alpj. skrán.nr.: (111) 952188
Alpj. skrán.dags.: (151) 5.1.2008

(540)



Eigandi: (730) Henkel KGaA, 40589 Düsseldorf, Pýskalandi.

(510/511)

Flokkur 16.

Forgangsréttur: (300) 18.9.2007, Pýskaland, 307 61 116.7/16.

Gazette nr.: 8/2008

Alpj. skrán.nr.: (111) 952190
Alpj. skrán.dags.: (151) 6.11.2007

(540)

PEU

Eigandi: (730) CAMPER, S.L., Pol. Industr. s/n, E-07300 INCA - BALEARES, Spáni.

(510/511)

Flokkur 25.

Forgangsréttur: (300) 28.6.2007, Spánn, 2780025.

Gazette nr.: 8/2008

Alpj. skrán.nr.: (111) 952199
Alpj. skrán.dags.: (151) 12.9.2007

(540)



Litir: (591) Merkið er í lit.

Eigandi: (730) Johnson Electric Holdings Limited, Cedar House, 41 Cedar Avenue, Hamilton HM 12, Bermuda, Bermudaeyjum.

(510/511)

Flokkur 9.

Forgangsréttur: (300) 17.3.2007, Bretland, 2449821.

Gazette nr.: 8/2008

Alpj. skrán.nr.: (111) 952201
Alpj. skrán.dags.: (151) 12.9.2007

(540)



Litir: (591) Merkið er í lit.

Eigandi: (730) Johnson Electric Holdings Limited, Cedar House, 41 Cedar Avenue, Hamilton HM 12, Bermuda, Bermudaeyjum.

(510/511)

Flokkur 9.

Forgangsréttur: (300) 17.3.2007, Bretland, 2449822.

Gazette nr.: 8/2008

Alpj. skrán.nr.: (111) 952202
Alpj. skrán.dags.: (151) 12.9.2007

(540)



Litir: (591) Merkið er í lit.

Eigandi: (730) Johnson Electric Holdings Limited, Cedar House, 41 Cedar Avenue, Hamilton HM 12, Bermuda, Bermudaeyjum.

(510/511)

Flokkur 9.

Forgangsréttur: (300) 17.3.2007, Bretland, 2449828.

Gazette nr.: 8/2008

Alpj. skrán.nr.: (111) 952203
Alpj. skrán.dags.: (151) 12.9.2007

(540)



Litir: (591) Merkið er í lit.

Eigandi: (730) Johnson Electric Holdings Limited, Cedar House, 41 Cedar Avenue, Hamilton HM 12, Bermuda, Bermudaeyjum.

(510/511)

Flokkur 9.

Forgangsréttur: (300) 17.3.2007, Bretland, 2449823.

Gazette nr.: 8/2008

Alpj. skrán.nr.: (111) 952206
Alpj. skrán.dags.: (151) 2.1.2008

(540)

HARDY

Eigandi: (730) HARDY COGNAC, 142 rue Basse de Crouin, F-16100 COGNAC, Frakklandi.

(510/511)

Flokkur 33.

Forgangsréttur: (300) 18.7.2007, Frakkland, 07 3 514 435.

Gazette nr.: 8/2008

Alþj. skrá.nr.: (111) 952249
Alþj. skrá.n.dags.: (151) 24.10.2007
 (540)

Brewster

Eigandi: (730) Ludorum Plc, 566 Chiswick High Road, London W4 5YA, Bretlandi.

(510/511)

Flokkar 9, 16, 28, 41, 45.

Gazette nr.: 8/2008

Alþj. skrá.nr.: (111) 952263
Alþj. skrá.n.dags.: (151) 21.11.2007
 (540)



Eigandi: (730) Pineapple Holdings Limited, ACN 107 248 680, 6a Langley Street, Covent Garden, London WC2H 9JA, Bretlandi.

(510/511)

Flokkar 18, 25, 35.

Forgangsréttur: (300) 21.5.2007, Bretland, 2456098.

Gazette nr.: 8/2008

Alþj. skrá.nr.: (111) 952267
Alþj. skrá.n.dags.: (151) 30.10.2007
 (540)



Litir: (591) Merkið er í lit.

Eigandi: (730) TUI AG, Karl-Wiechert-Allee 4, 30625 Hannover, Þýskalandi.

(510/511)

Flokkar 8, 20, 21, 24, 27, 30, 32-35, 40, 44.

Forgangsréttur: (300) 14.5.2007, Þýskaland, 30731522.3/27.

Gazette nr.: 8/2008

Alþj. skrá.nr.: (111) 952271
Alþj. skrá.n.dags.: (151) 6.12.2007
 (540)

MY SPY FAMILY

Eigandi: (730) Turner Entertainment Networks International Limited, Turner House, 16 Great Marlborough Street, London W1F 7HS, Bretlandi.

(510/511)

Flokkar 9, 41.

Forgangsréttur: (300) 20.7.2007, Bretland, 2462008.

Gazette nr.: 8/2008

Alþj. skrá.nr.: (111) 952295
Alþj. skrá.n.dags.: (151) 10.12.2007
 (540)

RENOV'AIR

Eigandi: (730) Sara Lee Household and Body Care Nederland B.V., Vleutensevaart 35, NL-3532 AD Utrecht, Hollandi.

(510/511)

Flokkar 3, 5, 11.

Forgangsréttur: (300) 6.11.2007, Benelux, 1146644.

Gazette nr.: 8/2008

Alþj. skrá.nr.: (111) 952336
Alþj. skrá.n.dags.: (151) 9.1.2008
 (540)



Eigandi: (730) ATMACA ELECTRONIK SANAYI VE TICARET LIMITED ŞİRKETİ, Namik Kemal Mahallesi Adile, Naşit Bulvarı No: 18, Esenyurt-Istanbul, Tyrklandi.

(510/511)

Flokkar 7, 9, 11.

Gazette nr.: 8/2008

Alþj. skrá.nr.: (111) 952346
Alþj. skrá.n.dags.: (151) 28.12.2007
 (540)

THINKABOUT

Eigandi: (730) THINK GLOBAL AS, Sandakerveien 24C bygg A, Myrens Verksted, N-0473 OSLO, Noregi.

(510/511)

Flokkar 9, 12, 39.

Forgangsréttur: (300) 6.7.2007, Noregur, 200707925.

Gazette nr.: 8/2008

Alþj. skrá.nr.: (111) 952367
Alþj. skrá.n.dags.: (151) 5.10.2007
 (540)



Litir: (591) Merkið er í lit.

Eigandi: (730) SAINT-GOBAIN PAM, 91, avenue de la Libération, F-54000 NANCY, Frakklandi.

(510/511)

Flokkar 6, 11, 17, 19.

Forgangsréttur: (300) 24.4.2007, Frakkland, 07 3 496 754.

Gazette nr.: 8/2008

Alpj. skrán.nr.: (111) 952383
Alpj. skrán.dags.: (151) 8.1.2008

(540)

SIREXIL

Eigandi: (730) Recordati Ireland Limited, Raheens East, Ringaskiddy, Co. Cork, Írlandi.

(510/511)

Flokkur 5.

Gazette nr.: 8/2008

Alpj. skrán.nr.: (111) 952423
Alpj. skrán.dags.: (151) 7.11.2007

(540)



Eigandi: (730) design hotels AG, Stralauer Allee 2c, 10245 Berlin, Þýskalandi.

(510/511)

Flokkar 16, 35, 36, 39, 42, 43.

Forgangsréttur: (300) 23.5.2007, Þýskaland, 307 33 535.6/36.

Gazette nr.: 8/2008

Alpj. skrán.nr.: (111) 952442
Alpj. skrán.dags.: (151) 19.12.2007

(540)

**UN JARDIN APRES
LA MOUSSON**

Eigandi: (730) COMPTOIR NOUVEAU DE LA PARFUMERIE, 23 rue Boissy d'Anglas, F-75008 PARIS, Frakklandi.

(510/511)

Flokkur 3.

Forgangsréttur: (300) 10.7.2007, Frakkland, 073512507.

Gazette nr.: 8/2008

Alpj. skrán.nr.: (111) 952444
Alpj. skrán.dags.: (151) 11.1.2008

(540)

GAO
永高

Eigandi: (730) SHENZHEN YONGGAO PLASTIC INDUSTRY DEVELOPMENT CO., LTD., Laokeng Village, Kengzi Town, Longgang District, Shenzhen, Guangdong, Kína.

(510/511)

Flokkur 20.

Gazette nr.: 8/2008

Alpj. skrán.nr.: (111) 952453
Alpj. skrán.dags.: (151) 15.1.2008

(540)

mizkan

Eigandi: (730) KABUSHIKI KAISHA MITSUKAN GROUP HONSHA, 2-6 Nakamura-cho, Handa-shi, Aichi-ken, 475-8585, Japan.

(510/511)

Flokkur 30.

Gazette nr.: 8/2008

Alpj. skrán.nr.: (111) 952458
Alpj. skrán.dags.: (151) 28.12.2007

(540)

BOSS Orange

Eigandi: (730) HUGO BOSS Trade Mark Management GmbH & Co. KG, Diselstr. 12, 72555 Metzingen, Þýskalandi.

(510/511)

Flokkar 3, 18, 25.

Gazette nr.: 8/2008

Alpj. skrán.nr.: (111) 952515
Alpj. skrán.dags.: (151) 12.11.2007

(540)

VODAVODA

Litir: (591) Merkið er í lit.

Eigandi: (730) Đorđević Brend Menadzment d.o.o., Ivana Gorana Kovačiča 3, 24000 Subotica, Serbía.

(510/511)

Flokkar 5, 32.

Gazette nr.: 8/2008

Alpj. skrán.nr.: (111) 952526
Alpj. skrán.dags.: (151) 12.9.2007

(540)

DORMEYER

Litir: (591) Merkið er í lit.

Eigandi: (730) Johnson Electric Holdings Limited, Cedar House, 41 Cedar Avenue, Hamilton HM 12, Bermuda, Bermudaeyjum.

(510/511)

Flokkur 9.

Forgangsréttur: (300) 17.3.2007, Bretland, 2449819.

Gazette nr.: 8/2008

Alþj. skrán.nr.: (111) 952537
Alþj. skrán.dags.: (151) 25.5.2007

(540)



Eigandi: (730) Defense Reasearch Institute, Inc., 150 N. Michigan Avenue, Suite 300, Chicago, IL 60601, Bandaríkjunum.

(510/511)

Flokkar 9, 35, 41.

Forgangsréttur: (300) 20.4.2007, Bandaríkin, 77162232.

Gazette nr.: 8/2008

Alþj. skrán.nr.: (111) 952549
Alþj. skrán.dags.: (151) 25.9.2007

(540)



Eigandi: (730) YUESS COMPANY SRL, Via Libero Grassi, 5, I-30029 SANTO STINO DI LIVENZA (VE), Ítalíu.

(510/511)

Flokkur 25.

Forgangsréttur: (300) 31.5.2007, Ítalía, FE2007C000280.

Gazette nr.: 8/2008

Alþj. skrán.nr.: (111) 952578
Alþj. skrán.dags.: (151) 26.12.2007

(540)



Eigandi: (730) HERMES INTERNATIONAL, 24 rue du Faubourg Saint Honoré, F-75008 PARIS, Frakklandi.

(510/511)

Flokkur 3.

Forgangsréttur: (300) 10.7.2007, Frakkland, 073512508.

Gazette nr.: 8/2008

Alþj. skrán.nr.: (111) 952587
Alþj. skrán.dags.: (151) 10.1.2008

(540)



Eigandi: (730) UPM-Kymmene Corporation, Eteläesplanadi 2, FI-00130 Helsinki, Finnlandi.

(510/511)

Flokkar 1, 2, 4, 5, 29, 30.

Gazette nr.: 8/2008

Alþj. skrán.nr.: (111) 952591
Alþj. skrán.dags.: (151) 25.1.2008

(540)

GREATORK

Eigandi: (730) TEFULONG GROUP CO., LTD., 4th Section Of Hi-Tech Park, Wenzhou Economy & Technology, Development Zone, Wenzhou, Kína.

(510/511)

Flokkur 7.

Gazette nr.: 8/2008

Alþj. skrán.nr.: (111) 952637
Alþj. skrán.dags.: (151) 18.12.2007

(540)



Litir: (591) Merkið er í lit.

Eigandi: (730) EMDR Europe Association, Steigstrasse 26, CH-8200 Schaffhausen, Sviss.

(510/511)

Flokkar 41, 42, 44.

Forgangsréttur: (300) 18.6.2007, Sviss, 565657.

Gazette nr.: 8/2008

Alþj. skrán.nr.: (111) 952639
Alþj. skrán.dags.: (151) 6.12.2007

(540)

50'S GLAM

Eigandi: (730) Avon Products, Inc., World Headquarters, 1345 Avenue of the Americas, New York, NY 10105-0196, Bandaríkjunum.

(510/511)

Flokkur 3.

Gazette nr.: 8/2008

Alþj. skrán.nr.: (111) 952640
Alþj. skrán.dags.: (151) 14.12.2007

(540)



Litir: (591) Merkið er í lit.

Eigandi: (730) Six Continents Hotels, Inc., 3 Ravina Drive, Atlanta, Georgia 30346, Bandaríkjunum.

(510/511)

Flokkur 43.

Gazette nr.: 8/2008

Alþj. skrán.nr.: (111) 952643
Alþj. skrán.dags.: (151) 2.1.2008

(540)



Litir: (591) Merkið er í lit.

Eigandi: (730) WILSTONE HOLDINGS LIMITED, 1, Lambousa Street, CY-1095 Nicosia, Kýpur.

(510/511)

Flokkur 33.

Gazette nr.: 8/2008

Alþj. skrán.nr.: (111) 952649
Alþj. skrán.dags.: (151) 10.1.2008

(540)

BLOONIS

Eigandi: (730) sanofi-aventis, 174 avenue de France, F-75013 Paris, Frakklandi.

(510/511)

Flokkur 5.

Forgangsréttur: (300) 16.7.2007, Frakkland, 07 3 514 209.

Gazette nr.: 8/2008

Alþj. skrán.nr.: (111) 952658
Alþj. skrán.dags.: (151) 18.9.2007

(540)



Litir: (591) Merkið er í lit.

Takmörkun: (526) Skráningin veitir ekki einkarétt á "Superior" og "Original Premium Rum".

Eigandi: (730) Bacardi & Company Limited, Aeulestrasse 5, FL-9490 Vaduz, Liechtenstein.

(510/511)

Flokkur 33.

Forgangsréttur: (300) 4.4.2007, Liechtenstein, 14358.

Gazette nr.: 8/2008

Alþj. skrán.nr.: (111) 952671
Alþj. skrán.dags.: (151) 21.12.2007

(540)

OROCOVERSYL

Eigandi: (730) BIOFARMA, 22 rue Garnier, F-92200 NEUILLY-SUR-SEINE, Frakklandi.

(510/511)

Flokkur 5.

Forgangsréttur: (300) 29.6.2007, Frakkland, 07 3 510 274.

Gazette nr.: 8/2008

Alpj. skrá.nr.: (111) 952704
Alpj. skrá.dags.: (151) 4.9.2007

(540)

METTLER TOLEDO

Eigandi: (730) Mettler-Toledo AG, Im Langacher, CH-8606 Greifensee, Sviss.

(510/511)

Flokkar 7, 9, 16, 37, 42.

Forgangsréttur: (300) 30.3.2007, Sviss, 561780.

Gazette nr.: 8/2008

Alpj. skrá.nr.: (111) 952732
Alpj. skrá.dags.: (151) 11.12.2007

(540)



Eigandi: (730) F.W. Brinkmann GmbH, Waltgeristr. 1-5, 32049 Herford, Þýskalandi.

(510/511)

Flokkar 18, 24, 25.

Forgangsréttur: (300) 2.8.2007, Þýskaland, 307 50 880.3/18.

Gazette nr.: 8/2008

Alpj. skrá.nr.: (111) 952747
Alpj. skrá.dags.: (151) 29.11.2007

(540)



Eigandi: (730) FLASH D'OR, S.L., Francesc Layret, 112, E-08911 BADALONA (Barcelona), Spáni.

(510/511)

Flokkar 14, 35, 39.

Forgangsréttur: (300) 21.6.2007, Spánn, 2.778.909/8.

Gazette nr.: 8/2008

Alpj. skrá.nr.: (111) 952796
Alpj. skrá.dags.: (151) 25.1.2008

(540)

DIACOMIT

Eigandi: (730) Biorganon SA, 5, rue des Granges, CH-1204 Genève, Sviss.

(510/511)

Flokkur 5.

Gazette nr.: 8/2008

Alpj. skrá.nr.: (111) 952819
Alpj. skrá.dags.: (151) 12.1.2008

(540)

BANDERO

Eigandi: (730) PHILIP JONES and LYNNE JONES trading in partnership as OAKWOOD TEXTILES, Unit 6, Tewin Road, Business Centre, Garden Court, Welwyn Garden City, AL7 IBH, Bretlandi.

(510/511)

Flokkur 25.

Gazette nr.: 8/2008

Alpj. skrá.nr.: (111) 952857
Alpj. skrá.dags.: (151) 24.10.2007

(540)



Eigandi: (730) TM JESENICE servis, spol. s r.o., Údolní 71, CZ-602 00 Brno, Tékklandi.

(510/511)

Flokkur 7.

Forgangsréttur: (300) 14.6.2007, Tékkland, 449077.

Gazette nr.: 8/2008

Alpj. skrá.nr.: (111) 952862
Alpj. skrá.dags.: (151) 24.10.2007

(540)

Chocolat Pavot

Eigandi: (730) August Storck AG, Waldstrasse 27, 13403 Berlin, Þýskalandi.

(510/511)

Flokkur 30.

Forgangsréttur: (300) 13.7.2007, Þýskaland, 307 46 197.1/30.

Gazette nr.: 8/2008

Alþj. skrán.nr.: (111) 952868
Alþj. skrán.dags.: (151) 23.10.2007

(540)

expose
 ACCESSORIES

Eigandi: (730) YALINKAYA HOLDING ANONIM SIRKETI, Keresteciler Sitesi Kayalar, Sok. No: 24 Merter, Istanbul, Tyrklandi.

(510/511)

Flokkar 14, 35.

Gazette nr.: 8/2008

Alþj. skrán.nr.: (111) 952869
Alþj. skrán.dags.: (151) 13.12.2007

(540)

COVERITY AUDIT

Eigandi: (730) Coverity, Inc., 185 Berry Street, Ste. 2400, San Francisco, CA 94107, Bandaríkjunum.

(510/511)

Flokkur 9.

Forgangsréttur: (300) 21.9.2007, Bandaríkin, 77285413.

Gazette nr.: 8/2008

Alþj. skrán.nr.: (111) 952876
Alþj. skrán.dags.: (151) 14.12.2007

(540)



Litir: (591) Merkið er í lit.

Eigandi: (730) Six Continents Hotels, Inc., 3 Ravina Drive, Atlanta, Georgia 30346, Bandaríkjunum.

(510/511)

Flokkur 43.

Gazette nr.: 8/2008

Alþj. skrán.nr.: (111) 952877
Alþj. skrán.dags.: (151) 14.12.2007

(540)



Litir: (591) Merkið er í lit.

Eigandi: (730) Six Continents Hotels, Inc., 3 Ravina Drive, Atlanta, Georgia 30346, Bandaríkjunum.

(510/511)

Flokkur 43.

Gazette nr.: 8/2008

Alþj. skrán.nr.: (111) 952900
Alþj. skrán.dags.: (151) 22.1.2008

(540)



Eigandi: (730) FUJIAN HONGXINGERKE SPORTS GOODS CO., LTD., Jiangnan Torch Development Area, Quanzhou City, Fujian Province, Kína.

(510/511)

Flokkur 25.

Gazette nr.: 8/2008

Alþj. skrán.nr.: (111) 952904
Alþj. skrán.dags.: (151) 4.1.2008

(540)

PROCOVERSOR

Eigandi: (730) BIOFARMA, 22 rue Garnier, F-92200 NEUILLY-SUR-SEINE, Frakklandi.

(510/511)

Flokkur 5.

Forgangsréttur: (300) 30.7.2007, Frakkland, 07 3 516 786.

Gazette nr.: 8/2008

Alpj. skrá.nr.: (111) 952950
Alpj. skrá.n.dags.: (151) 13.12.2007

(540)

kirchhofer

Eigandi: (730) Kirchhofer AG, General-Guisan-Strasse 27b, CH-3800 Interlaken, Sviss.

(510/511)

Flokkur 14.

Forgangsréttur: (300) 13.6.2007, Sviss, 560403.

Gazette nr.: 9/2008

Alpj. skrá.nr.: (111) 952961
Alpj. skrá.n.dags.: (151) 5.12.2007

(540)

ANNARITAN

Eigandi: (730) ANNA RITA NOVIELLO, Via Poggio, 13, I-40017 SAN GIOVANNI IN PERSICETO, Ítalíu.

(510/511)

Flokkar 3, 9, 14, 16, 18, 21, 24, 25, 28, 35.

Forgangsréttur: (300) 7.8.2007, Ítalía, BO2007C001046.

Gazette nr.: 9/2008

Alpj. skrá.nr.: (111) 952994
Alpj. skrá.n.dags.: (151) 27.9.2007

(540)



Eigandi: (730) Bacardi & Company Limited, Aeulestrasse 5, FL-9490 Vaduz, Liechtenstein.

(510/511)

Flokkar 32, 33.

Forgangsréttur: (300) 1.6.2007, Liechtenstein, 14424.

Gazette nr.: 9/2008

Alpj. skrá.nr.: (111) 953050
Alpj. skrá.n.dags.: (151) 13.12.2007

(540)



Eigandi: (730) Six Continents Hotels, Inc., 3 Ravina Drive, Atlanta, Georgia 30346, Bandaríkjunum.

(510/511)

Flokkur 43.

Gazette nr.: 9/2008

Alpj. skrá.nr.: (111) 953051
Alpj. skrá.n.dags.: (151) 15.1.2008

(540)

MERCK SERONO ONCOLOGY – COMBINATION IS KEY

Eigandi: (730) Merck KGaA, Frankfurter Strasse 250, 64293 Darmstadt, Þýskalandi.

(510/511)

Flokkar 5, 41, 44.

Gazette nr.: 9/2008

Alpj. skrá.nr.: (111) 953056
Alpj. skrá.n.dags.: (151) 11.12.2007

(540)

SERGIO GAVAZZENI

Eigandi: (730) GAV S.R.L., Via Macina, 3, I-25038 ROVATO (BS), Ítalíu.

(510/511)

Flokkar 18, 25.

Forgangsréttur: (300) 12.11.2007, Ítalía, MI2007C011597.

Gazette nr.: 9/2008

Alpj. skrá.nr.: (111) 953072
Alpj. skrá.n.dags.: (151) 21.1.2008

(540)



Eigandi: (730) Vital Petfood Group A/S, Birkegaardsvej 3, DK-8361 Hasselager, Danmörku.

(510/511)

Flokkur 31.

Forgangsréttur: (300) 16.1.2008, OHIM, 006584601.

Gazette nr.: 9/2008

Alþj. skrán.nr.: (111) 953083
Alþj. skrán.dags.: (151) 28.1.2008

(540)

1080p

Eigandi: (730) EICTA (European Industry Association for Information Systems, Communication Technologies and Consumer Electronics) AISBL, Rue Joseph II 20, B-1000 Brussels, Belgíu.

(510/511)

Flokkur 9.

Forgangsréttur: (300) 16.8.2007, Belgía, 1141344.

Gazette nr.: 9/2008

Alþj. skrán.nr.: (111) 953170
Alþj. skrán.dags.: (151) 23.10.2007

(540)



Litir: (591) Merkið er í lit.

Eigandi: (730) GPC Biotech AG, Fraunhoferstrasse 20, 82152 Martinsried/Planegg, Þýskalandi.

(510/511)

Flokkar 5, 16, 41, 42.

Forgangsréttur: (300) 1.6.2007, Þýskaland, 307 35 541.1/05.

Gazette nr.: 9/2008

Alþj. skrán.nr.: (111) 953171
Alþj. skrán.dags.: (151) 23.10.2007

(540)



Litir: (591) Merkið er í lit.

Eigandi: (730) GPC Biotech AG, Fraunhoferstrasse 20, 82152 Martinsried/Planegg, Þýskalandi.

(510/511)

Flokkar 5, 16, 41, 42.

Forgangsréttur: (300) 1.6.2007, Þýskaland, 307 35 540.3/05.

Gazette nr.: 9/2008

Alþj. skrán.nr.: (111) 953222
Alþj. skrán.dags.: (151) 11.1.2008

(540)

EURONIT

Eigandi: (730) ETEX GROUP S.A./N.V., Avenue de Tervuren 361, B-1150 Bruxelles, Belgíu.

(510/511)

Flokkar 17, 19.

Forgangsréttur: (300) 18.7.2007, OHIM, 006111405.

Gazette nr.: 9/2008

Alþj. skrán.nr.: (111) 953240
Alþj. skrán.dags.: (151) 30.1.2008

(540)

ORCHESTRA

Eigandi: (730) REAL ENTERPRISE SOLUTIONS NEDERLAND BV, Het zuiderkruis 33, NL-5215 MV Den Bosch, Hollandi.

(510/511)

Flokkar 9, 16, 41.

Gazette nr.: 9/2008

Alþj. skrán.nr.: (111) 953268
Alþj. skrán.dags.: (151) 11.1.2008

(540)

YSL

Eigandi: (730) YVES SAINT LAURENT, 7 avenue George V, F-75008 PARIS, Frakklandi.

(510/511)

Flokkur 9.

Forgangsréttur: (300) 17.7.2007, Frakkland, 07 3 514 019.

Gazette nr.: 9/2008

Alþj. skrán.nr.: (111) 953276
Alþj. skrán.dags.: (151) 28.12.2007

(540)

TH!NK

Eigandi: (730) THINK GLOBAL AS, Sandakerveien 24C bygg A, Myrens Verksted, N-0473 OSLO, Noregi.

(510/511)

Flokkur 39.

Forgangsréttur: (300) 6.7.2007, Noregur, 200707972.

Gazette nr.: 9/2008

Alþj. skrá.nr.: (111) 953277
Alþj. skrá.n.dags.: (151) 28.12.2007
 (540)



Eigandi: (730) THINK GLOBAL AS, Sandakerveien 24C bygg A, Myrens Verksted, N-0473 OSLO, Noregi.
 (510/511)
Flokkur 9, 12, 39.
Forgangsréttur: (300) 6.7.2007, Noregur, 200707926.
Gazette nr.: 9/2008

Alþj. skrá.nr.: (111) 953278
Alþj. skrá.n.dags.: (151) 28.12.2007
 (540)



Eigandi: (730) THINK GLOBAL AS, Sandakerveien 24C bygg A, Myrens Verksted, N-0473 OSLO, Noregi.
 (510/511)
Flokkur 39.
Forgangsréttur: (300) 6.7.2007, Noregur, 200707971.
Gazette nr.: 9/2008

Alþj. skrá.nr.: (111) 953279
Alþj. skrá.n.dags.: (151) 14.12.2007
 (540)



Eigandi: (730) NOVARTIS AG, CH-4002 Basel, Sviss.
 (510/511)
Flokkur 5.
Forgangsréttur: (300) 29.11.2007, Sviss, 565688.
Gazette nr.: 9/2008

Alþj. skrá.nr.: (111) 953280
Alþj. skrá.n.dags.: (151) 14.12.2007
 (540)



Eigandi: (730) NOVARTIS AG, CH-4002 Basel, Sviss.
 (510/511)
Flokkur 5.
Forgangsréttur: (300) 29.11.2007, Sviss, 565689.
Gazette nr.: 9/2008

Alþj. skrá.nr.: (111) 953281
Alþj. skrá.n.dags.: (151) 14.12.2007
 (540)



Eigandi: (730) NOVARTIS AG, CH-4002 Basel, Sviss.
 (510/511)
Flokkur 5.
Forgangsréttur: (300) 29.11.2007, Sviss, 565690.
Gazette nr.: 9/2008

Alþj. skrá.nr.: (111) 953282
Alþj. skrá.n.dags.: (151) 14.12.2007
 (540)



Eigandi: (730) NOVARTIS AG, CH-4002 Basel, Sviss.
 (510/511)
Flokkur 5.
Forgangsréttur: (300) 29.11.2007, Sviss, 565691.
Gazette nr.: 9/2008

Alþj. skrá.nr.: (111) 953283
Alþj. skrá.n.dags.: (151) 14.12.2007
 (540)



Eigandi: (730) NOVARTIS AG, CH-4002 Basel, Sviss.
 (510/511)
Flokkur 5.
Forgangsréttur: (300) 29.11.2007, Sviss, 565692.
Gazette nr.: 9/2008

Alþj. skrá.nr.: (111) 953284
Alþj. skrá.n.dags.: (151) 14.12.2007
 (540)



Eigandi: (730) NOVARTIS AG, CH-4002 Basel, Sviss.
 (510/511)
Flokkur 5.
Forgangsréttur: (300) 29.11.2007, Sviss, 565693.
Gazette nr.: 9/2008

Alþj. skrá.nr.: (111) 953302
Alþj. skrá.n.dags.: (151) 14.2.2008
 (540)



Eigandi: (730) OVISLINK CORPORATION, 2F, No. 8 Lane 130, Min Chuan Road, Hsin-Tien City Tapei, Taiwan, Kína.
 (510/511)
Flokkur 9.
Gazette nr.: 9/2008

Alþj. skrán.nr.: (111) 953304
Alþj. skrán.dags.: (151) 1.9.2007

(540)

Bag Matic

Eigandi: (730) Walpak A/S, Sandtoften 10, DK-2820 Gentofte, Danmörku.

(510/511)

Flokkur 7.

Forgangsréttur: (300) 7.5.2007, Danmörk, VA 2007 01790.

Gazette nr.: 9/2008

Alþj. skrán.nr.: (111) 953321
Alþj. skrán.dags.: (151) 3.8.2007

(540)

BETOVAC

Eigandi: (730) Oxford BioMedica plc, Medawar Centre, Robert Robinson Avenue, The Oxford Science Park, Oxford OX4 4GA, Bretlandi.

(510/511)

Flokkar 5, 10, 42, 44.

Gazette nr.: 9/2008

Alþj. skrán.nr.: (111) 953344
Alþj. skrán.dags.: (151) 10.12.2007

(540)

SNOWMAN INTERNATIONAL AIRPORT

Eigandi: (730) AVINOR AS, Christian Frederiksplass 6, N-0154 OSLO, Noregi.

(510/511)

Flokkur 39.

Forgangsréttur: (300) 5.12.2007, Noregur, 200715055.

Gazette nr.: 9/2008

Alþj. skrán.nr.: (111) 953353
Alþj. skrán.dags.: (151) 8.1.2008

(540)

WRISTLAB

Eigandi: (730) Rolf W. Schnyder, 129, Jalan Ara, Bangsar, MY-59100 Kuala Lumpur, Malaysíu.

(510/511)

Flokkur 14.

Forgangsréttur: (300) 9.7.2007, Sviss, 564420.

Gazette nr.: 9/2008

Alþj. skrán.nr.: (111) 953363
Alþj. skrán.dags.: (151) 14.1.2008

(540)



Litir: (591) Merkið er í lit.

Eigandi: (730) Société de Conseils de Recherches et d'Applications Scientifiques (S.C.R.A.S.), 42 rue du Docteur Blanche, F-75016 PARIS, Frakklandi.

(510/511)

Flokkur 5.

Forgangsréttur: (300) 27.7.2007, Frakkland, 073516615.

Gazette nr.: 9/2008

Alþj. skrán.nr.: (111) 953366
Alþj. skrán.dags.: (151) 10.1.2008

(540)

COMPAGNIE DES MASCAREIGNES

Eigandi: (730) MONTRES AMBRE S.A., 1 rue Fontaine l'Epine, F-25500 MORTEAU, Frakklandi.

(510/511)

Flokkar 3, 14, 16, 18, 25.

Forgangsréttur: (300) 20.7.2007, Frakkland, 07 3 514 860.

Gazette nr.: 9/2008

Alþj. skrán.nr.: (111) 953396
Alþj. skrán.dags.: (151) 21.1.2008

(540)

OPTI-LENGTH

Eigandi: (730) Janssen Pharmaceutica NV, Turnhoutseweg 30, B-2340 BEERSE, Belgíu.

(510/511)

Flokkur 10.

Forgangsréttur: (300) 11.1.2008, Benelux, 1150927.

Gazette nr.: 9/2008

Alpj. skránr.: (111) 953398
Alpj. skrándags.: (151) 9.1.2008

(540)



Eigandi: (730) Janssen Pharmaceutica NV, Turnhoutseweg 30, B-2340 BEERSE, Belgíu.

(510/511)

Flokkur 5.

Forgangsréttur: (300) 16.11.2007, Benelux, 1147462.

Gazette nr.: 9/2008

Alpj. skránr.: (111) 953422
Alpj. skrándags.: (151) 4.9.2007

(540)



Eigandi: (730) GO OLD'50 S.R.L., Via Luciano Manara, 15, I-20122 MILANO, Ítalíu.

(510/511)

Flokkar 3, 9, 18, 25.

Forgangsréttur: (300) 23.5.2007, Ítalía, BO2007C000639.

Gazette nr.: 9/2008

Alpj. skránr.: (111) 953438
Alpj. skrándags.: (151) 28.12.2007

(540)

PRECISPHERES

Eigandi: (730) CHANEL, 135 avenue Charles de Gaulle, F-92200 NEULLY-SUR-SEINE, Frakklandi.

(510/511)

Flokkar 1, 3, 40.

Forgangsréttur: (300) 5.7.2007, Frakkland, 073511675.

Gazette nr.: 9/2008

Endurbirt vörumerki

Eftirfarandi merki eru endurbirt með viðeigandi leiðréttingum/breytingum.

Alpj. skránr.: (111) 916777
Alpj. skrándags.: (151) 14.12.2005

(540)

RAMBØLL

Eigandi: (730) Rambøll Gruppen A/S, Teknikerbyen 1, Søllerød, DK-2830 Virum, Danmörku.

(510/511)

Flokkar 9, 35, 37, 42.

Forgangsréttur: (300) 2.12.2005, Danmörk, VA 2005 05460.

Gazette nr.: 13/2007

Skrán.nr. (111) 404/2008
Ums.nr. (210) 460/2008

Skrán.dags. (151) 3.4.2008
Ums.dags. (220) 13.2.2008

(540)

ELECTROLUX INSPIRO

Eigandi: (730) Aktiefbolaget Electrolux, SE-105 45 Stockholm, Svíþjóð.

Umboðsm.: (740) Sigurjónsson & Thor, ehf., Lágmúla 7, 108 Reykjavík.

(510/511)

Flokkur 11: Ísskápar, frystiskápar/-kistur, eldunartæki/suðutæki/eldavélar, grill, ofnar, örbylgjuofnar, lagnir og búnaður til loftræstingar, víftur, háfar/gufugleypar, hellur til að leggja heita hluti á/innbyggð helluborð, búnaður til að hreinsa vatn, vatnshitara/katlar, kaffivélar, lofthreinsitæki, rakatæki, brauðristar, vöfflujárn; búnaður og lagnir til þurrkunar, þurrkskápar, þurrkarar; hlutir og aukahlutir fyrir allar framangreindar vörur.

Leiðrétting

Skráning á neðangreindu vörumerki hefur verið leiðrétt.

Alpj. skrán.nr.: (111) 884155
Alpj. skrán.dags.: (151) 7.2.2006

(540)

S line

Eigandi: (730) AUDI AG, 85045 Ingolstadt, Þýskalandi.

(510/511)

Flokkar 14, 18.

Gazette nr.: 22/2006

Í ljós hefur komið að alþjóðleg vörumerkjaskráning nr. MP687212 sem birta átti í júlí hefti ELS-tíðinda árið 2000 féll niður. Merki birtist hér með.-

Alpj. skrán.nr.: (111) 687212
Alpj. skrán.dags.: (151) 26.1.1998
Dags. tilnefningar eftir skrán.: (891) 17.3.2000

(540)

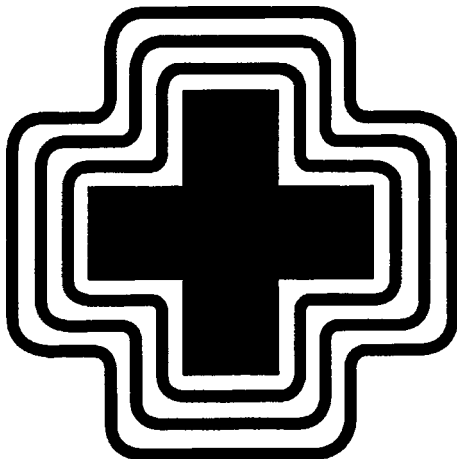

Eigandi: (730) Carlson Placering AB, Skärviksvägen 14, SE-182 61 DJURSHOLM, Svíþjóð.

(510/511)

Flokkar 3, 5, 35.

Gazette nr.: 9/2000

Framsöl (alþjóðlegt)

Það tilkynnist hér með að neðangreindar alþjóðlegar vörumerkjaskráningar, sem allar eru skráðar á Íslandi, hafa verið framseldar með vísan til Rule 25 í reglugerð við Madridbókunina. Í tilkynningum þess efnis frá Alþjóðahugverkastofnuninni (WIPO), kemur fram að framsölin hvað Ísland varðar, ná yfir allan upprunalegan vörulistann í alþjóðlegu skráningunni. Framsalið telst því vera framsal að fullu á Íslandi.

Til að greina framselda hlutann frá hinni upprunalegu alþjóðlegu skráningu, hefur bókstafnum A verið bætt aftan við alþjóðlega skráningarnúmerið frá WIPO.

Alþjóðlegu vörumerkjaskráningarnar sem framsölin ná til falla á sama tíma úr gildi og verða því afmáðar úr vörumerkjaskrá. Hinar nýju skráningar eru birtar hér að neðan með nýju skráningarnúmeri og nýjum eiganda þar sem við á.

Þar eð merkin hafa þegar verið skráð og birt, er hér ekki um nýjan andmælafrest að ræða.

Alpj. skrán.nr.: (111) 238952A
Alpj. skrán.dags.: (151) 31.12.1960
Dags. tilnefningar eftir skrán.: (891) 12.11.2003

(540)

Boy

Eigandi: (730) Nintendo Co. Ltd., 11-1 Hokotate-cho Kamitoba, Minami-ku, Kyoto 601-8501, Japan.

(510/511)

Flokkur 9.

Gazette nr.: 5/2004

Alpj. skrán.nr.: (111) 839628A
Alpj. skrán.dags.: (151) 18.3.2004

(540)

City Boy

Eigandi: (730) Nintendo Co. Ltd., 11-1 Hokotate-cho Kamitoba, Minami-ku, Kyoto 601-8501, Japan.

(510/511)

Flokkar 9, 38.

Forgangsréttur: (300) 23.9.2003, Þýskaland, 303 48 959.6/09.

Gazette nr.: 02/2005

Alpj. skrán.nr.: (111) 743750A
Alpj. skrán.dags.: (151) 17.8.2000

(540)

GLOBALSIGN

Eigandi: (730) Global Sign K. K., Shibuya Infoss Tower, 20-1, Sakuragaoka-cho, Shibuya-ku, Tokyo 150-0031, Japan.

(510/511)

Flokkur 42.**Forgangsréttur:** (300) 17.4.2000, Benelux, 667758.**Gazette nr.:** 22/2000

Alpj. skrán.nr.: (111) 934740A
Alpj. skrán.dags.: (151) 2.6.2007

(540)

VIMPAT

Eigandi: (730) Harris FRC Corporation, 2137 Route 25, Holmdel, New Jersey 07733, Bandaríkjunum.

(510/511)

Flokkur 5.**Gazette nr.:** 37/2007

Alpj. skrán.nr.: (111) 935321A
Alpj. skrán.dags.: (151) 2.6.2007

(540)

ELZACRA

Eigandi: (730) Harris FRC Corporation, 2137 Route 25, Holmdel, New Jersey 07733, Bandaríkjunum.

(510/511)

Flokkur 5.**Gazette nr.:** 38/2007

Alpj. skrán.nr.: (111) 802347A
Alpj. skrán.dags.: (151) 22.4.2003

(540)

Mystic Dragon

Eigandi: (730) Capri Sun AG, Neugasse 22, CH-6300 Zug, Sviss.

(510/511)

Flokkur 32.**Gazette nr.:** 11/2003

Alpj. skrán.nr.: (111) 263513A
Alpj. skrán.dags.: (151) 18.12.1962
Dags. tilnefningar eftir skrán.: (891) 29.7.2003

(540)

Tchibo

Eigandi: (730) MM Meyer Markenverwaltung & Co., Antonigasse 4, CH-5620 Bremgarten, Sviss.

(510/511)

Flokkur 30.**Gazette nr.:** 20/2003

Alpj. skrán.nr.: (111) 896770A
Alpj. skrán.dags.: (151) 7.7.2006

(540)

VONDARIO

Eigandi: (730) Harris FRC Corporation, 2137 Route 25, Holmdel, New Jersey 07733, Bandaríkjunum.

(510/511)

Flokkur 5.**Gazette nr.:** 39/2006

Framsal að hluta (alþjóðlegt)

Það tilkynnist hér með að neðangreind vörumerkjaskráning, sem skráð er á Íslandi, hefur verið framseld að hluta.

Til að greina framselda hlutann frá hinni upprunalegu skráningu, hefur bókstafnum A verið bætt aftan við skráningarnúmerið.

Vörumerkjaskráning sem framsalið nær til verður því breytt og þær vörur/þjónusta sem framsalið nær til felldar/felld niður. Hin nýja skráning er birt hér að neðan með nýju skráningarnúmeri og nýjum eiganda.

Alpj. skrán.nr.: (111) 452478A
Alpj. skrán.dags.: (151) 3.3.2000
Dags. tilnefningar eftir skrán.: (891) 6.3.2000

(540)

Bully

Eigandi: (730) Volkswagen Aktiengesellschaft, 384336 Wolfsburg, Þýskalandi.

(510/511)

Flokkur 12.**Gazette nr.:** 11/2000

Breytingar í vörumerkjaskrá

Frá 1.4.2008 til 30.4.2008 hafa eftirfarandi breytingar varðandi eigendur eða umboðsmenn verið færðar í skrána:

Skrán.nr.: (111) **32/1949**
Eigandi: (730) Daks Simpson Group Plc, 10 Old Bond Street, London W1S 4PL, Bretlandi.
Umboðsm.: (740) Sigurjónsson & Thor, ehf., Lágmúla 7, 108 Reykjavík.

Skrán.nr.: (111) **37/1960**
Eigandi: (730) MIDO AG (MIDO SA) (MIDO LTD), chemin des Tourelles 17, 2400 Le Locle, Sviss.
Umboðsm.: (740) G. H. Sigurgeirsson, Pósthólf 1337, 121 Reykjavík.

Skrán.nr.: (111) **92/1968**
Eigandi: (730) Honda Giken Kogyo Kabushiki Kaisha, 1-1, 2-chome, Minami-aoyama, Minato-ku, Tokyo, Japan.
Umboðsm.: (740) Árnason Faktor, Guðríðarstíg 2-4, 113 Reykjavík.

Skrán.nr.: (111) **104/1968**
Eigandi: (730) Shell Brands International AG, Baarermatte, 6340 Baar, Sviss.
Umboðsm.: (740) Björn Árnason, Árni Björnsson, Pósthólf 1552, 121 Reykjavík.

Skrán.nr.: (111) **105/1968**
Eigandi: (730) Shell Brands International AG, Baarermatte, 6340 Baar, Sviss.
Umboðsm.: (740) Björn Árnason, Árni Björnsson, Pósthólf 1552, 121 Reykjavík.

Skrán.nr.: (111) **107/1968**
Eigandi: (730) Shell Brands International AG, Baarermatte, 6340 Baar, Sviss.
Umboðsm.: (740) Björn Árnason, Árni Björnsson, Pósthólf 1552, 121 Reykjavík.

Skrán.nr.: (111) **108/1968**
Eigandi: (730) Shell Brands International AG, Baarermatte, 6340 Baar, Sviss.
Umboðsm.: (740) Björn Árnason, Árni Björnsson, Pósthólf 1552, 121 Reykjavík.

Skrán.nr.: (111) **113/1968**
Eigandi: (730) Shell Brands International AG, Baarermatte, 6340 Baar, Sviss.
Umboðsm.: (740) Björn Árnason, Árni Björnsson, Pósthólf 1552, 121 Reykjavík.

Skrán.nr.: (111) **115/1968**
Eigandi: (730) Shell Brands International AG, Baarermatte, 6340 Baar, Sviss.
Umboðsm.: (740) Björn Árnason, Árni Björnsson, Pósthólf 1552, 121 Reykjavík.

Skrán.nr.: (111) **118/1968**
Eigandi: (730) Shell Brands International AG, Baarermatte, 6340 Baar, Sviss.
Umboðsm.: (740) Björn Árnason, Árni Björnsson, Pósthólf 1552, 121 Reykjavík.

Skrán.nr.: (111) **124/1968**
Eigandi: (730) Shell Brands International AG, Baarermatte, 6340 Baar, Sviss.
Umboðsm.: (740) Björn Árnason, Árni Björnsson, Pósthólf 1552, 121 Reykjavík.

Skrán.nr.: (111) **125/1968**
Eigandi: (730) Shell Brands International AG, Baarermatte, 6340 Baar, Sviss.
Umboðsm.: (740) Björn Árnason, Árni Björnsson, Pósthólf 1552, 121 Reykjavík.

Skrán.nr.: (111) **126/1968**
Eigandi: (730) Shell Brands International AG, Baarermatte, 6340 Baar, Sviss.
Umboðsm.: (740) Björn Árnason, Árni Björnsson, Pósthólf 1552, 121 Reykjavík.

Skrán.nr.: (111) **127/1968**
Eigandi: (730) Shell Brands International AG, Baarermatte, 6340 Baar, Sviss.
Umboðsm.: (740) Björn Árnason, Árni Björnsson, Pósthólf 1552, 121 Reykjavík.

Skrán.nr.: (111) **128/1968**
Eigandi: (730) Shell Brands International AG, Baarermatte, 6340 Baar, Sviss.
Umboðsm.: (740) Björn Árnason, Árni Björnsson, Pósthólf 1552, 121 Reykjavík.

Skrán.nr.: (111) **131/1968**
Eigandi: (730) Shell Brands International AG, Baarermatte, 6340 Baar, Sviss.
Umboðsm.: (740) Björn Árnason, Árni Björnsson, Pósthólf 1552, 121 Reykjavík.

Skrán.nr.: (111) **137/1968**
Eigandi: (730) Dunhill Tobacco of London Limited (formerly Dunhill Cigarettes of London Ltd), 1A St. James's Street, London SW1A 1EF, Bretlandi.
Umboðsm.: (740) Árnason Faktor, Guðríðarstíg 2-4, 113 Reykjavík.

Skrán.nr.: (111) **189/1968**
Eigandi: (730) Gallaher Limited, Members Hill, Brooklands Road, WEYBRIDGE, Surrey KT13 OQU, Bretlandi.
Umboðsm.: (740) Örn Þór slf., Pósthólf 1024, Suðurlandsbraut 6, 121 Reykjavík.

Skrán.nr.: (111) **129/1978**
Eigandi: (730) Binatone Telecom PLC, Binatone House, Beresford Avenue, Wembley, Middlesex HAO 1YX, Bretlandi.
Umboðsm.: (740) Árnason Faktor, Guðríðarstíg 2-4, 113 Reykjavík.

Skrán.nr.: (111) **193/1978**
Eigandi: (730) National Office For Commercialization of Wine Growing Products, 112 Quai Sud, Algiers, Alsír.
Umboðsm.: (740) Árnason Faktor, Guðríðarstíg 2-4, 113 Reykjavík.

Skrán.nr.: (111) **199/1978**
Eigandi: (730) National Office For Commercialization of Wine Growing Products, 112 Quai Sud, Algiers, Alsír.
Umboðsm.: (740) Árnason Faktor, Guðríðarstíg 2-4, 113 Reykjavík.

Skrán.nr.: (111) **200/1978**
Eigandi: (730) National Office For Commercialization of Wine Growing Products, 112 Quai Sud, Algiers, Alsír.
Umboðsm.: (740) Árnason Faktor, Guðríðarstíg 2-4, 113 Reykjavík.

- Skrán.nr.:** (111) **203/1978**
Eigandi: (730) National Office For Commercialization of Wine Growing Products, 112 Quai Sud, Algiers, Alsír.
Umboðsm.: (740) Árnason Faktor, Guðríðarstíg 2-4, 113 Reykjavík.
- Skrán.nr.:** (111) **204/1978**
Eigandi: (730) National Office for Commercialization of Wine Growing Products, 112 Quai Sud, Algiers, Alsír.
Umboðsm.: (740) Árnason Faktor, Guðríðarstíg 2-4, 113 Reykjavík.
- Skrán.nr.:** (111) **205/1978**
Eigandi: (730) National Office For Commercialization of Wine Growing Products, 112 Quai Sud, Algiers, Alsír.
Umboðsm.: (740) Árnason Faktor, Guðríðarstíg 2-4, 113 Reykjavík.
- Skrán.nr.:** (111) **264/1978**
Eigandi: (730) E.R. Squibb & Sons, L.L.C., Lawrenceville-Princeton Road, Princeton, New Jersey 08540, Bandaríkjunum.
Umboðsm.: (740) G. H. Sigurgeirsson, Pósthólf 1337, 121 Reykjavík.
- Skrán.nr.:** (111) **300/1979**
Eigandi: (730) Daiichi Sankyo Company, Limited, 3-5-1, Nihonbashi Honcho, Chuo-ku, Tokyo 103-8426, Japan.
Umboðsm.: (740) PATICE, Ólafur Ragnarsson, hrl., Lynghálsi 4, 110 Reykjavík.
- Skrán.nr.:** (111) **391/1983**
Eigandi: (730) Elektra Entertainment Group Inc., (a Delaware corporation), 75 Rockefeller Plaza, New York, New York 10019, Bandaríkjunum.
Umboðsm.: (740) G. H. Sigurgeirsson, Pósthólf 1337, 121 Reykjavík.
- Skrán.nr.:** (111) **201/1987**
Eigandi: (730) Nonesuch Records Inc., (a Delaware corporation), 3300 Warner Boulevard, Burbank, California, Bandaríkjunum.
Umboðsm.: (740) G. H. Sigurgeirsson, Pósthólf 1337, 121 Reykjavík.
- Skrán.nr.:** (111) **205/1987**
Eigandi: (730) Elektra Entertainment Group Inc., (a Delaware corporation), 75 Rockefeller Plaza, New York, New York 10019, Bandaríkjunum.
Umboðsm.: (740) G. H. Sigurgeirsson, Pósthólf 1337, 121 Reykjavík.
- Skrán.nr.:** (111) **33/1988**
Eigandi: (730) Japan Tobacco Inc., 2-2-1 Toranomon, Minato-ku, Tokyo, Japan.
Umboðsm.: (740) Örn Þór slf., Pósthólf 1024, Suðurlandsbraut 6, 121 Reykjavík.
- Skrán.nr.:** (111) **60/1988**
Eigandi: (730) MM Meyer Markenverwaltung & Co, Antonigasse 4, 5620 Bremgarten, Sviss.
Umboðsm.: (740) Sigurjónsson & Thor, ehf., Lágmúla 7, 108 Reykjavík.
- Skrán.nr.:** (111) **67/1988**
Eigandi: (730) MM Meyer Markenverwaltung & Co, Antonigasse 4, 5620 Bremgarten, Sviss.
Umboðsm.: (740) Sigurjónsson & Thor, ehf., Lágmúla 7, 108 Reykjavík.
- Skrán.nr.:** (111) **69/1988**
Eigandi: (730) Aventis Pharma S.A., 20, avenue Raymond Aron, 92160 ANTONY, Frakklandi.
Umboðsm.: (740) Árnason Faktor, Guðríðarstíg 2-4, 113 Reykjavík.
- Skrán.nr.:** (111) **124/1988**
Eigandi: (730) Wilson Sporting Goods Co., 8750 West Bryn Mawr Avenue, Chicago, Illinois 60631, Bandaríkjunum.
Umboðsm.: (740) Árnason Faktor, Guðríðarstíg 2-4, 113 Reykjavík.
- Skrán.nr.:** (111) **126/1988**
Eigandi: (730) Wilson Sporting Goods Co., 8750 West Bryn Mawr Avenue, Chicago, Illinois 60631, Bandaríkjunum.
Umboðsm.: (740) Árnason Faktor, Guðríðarstíg 2-4, 113 Reykjavík.
- Skrán.nr.:** (111) **255/1988**
Eigandi: (730) sanofi-aventis, 174, Avenue de France, 75013 Paris, Frakklandi.
Umboðsm.: (740) Árnason Faktor, Guðríðarstíg 2-4, 113 Reykjavík.
- Skrán.nr.:** (111) **256/1988**
Eigandi: (730) sanofi-aventis, 174, Avenue de France, 75013 Paris, Frakklandi.
Umboðsm.: (740) Árnason Faktor, Guðríðarstíg 2-4, 113 Reykjavík.
- Skrán.nr.:** (111) **412/1988**
Eigandi: (730) Glaxo Group Limited, Glaxo Wellcome House, Berkeley Avenue, Greenford, Middlesex UB6 0NN, Bretlandi.
Umboðsm.: (740) Sigurjónsson & Thor, ehf., Lágmúla 7, 108 Reykjavík.
- Skrán.nr.:** (111) **836/1989**
Eigandi: (730) Pelikan Vertriebsgesellschaft mbH & Co. KG, Wertstrasse 9, 30163 Hannover, Þýskalandi.
Umboðsm.: (740) Sigurjónsson & Thor, ehf., Lágmúla 7, 108 Reykjavík.
- Skrán.nr.:** (111) **989/1989**
Eigandi: (730) Elektra Entertainment Group Inc., (a Delaware corporation), 75 Rockefeller Plaza, New York, New York 10019, Bandaríkjunum.
Umboðsm.: (740) G. H. Sigurgeirsson, Pósthólf 1337, 121 Reykjavík.
- Skrán.nr.:** (111) **1140/1991**
Eigandi: (730) Elektra Entertainment Group Inc., (a Delaware corporation), 75 Rockefeller Plaza, New York, New York 10019, Bandaríkjunum.
Umboðsm.: (740) G. H. Sigurgeirsson, Pósthólf 1337, 121 Reykjavík.
- Skrán.nr.:** (111) **494/1992**
Eigandi: (730) MIDO AG (MIDO SA) (MIDO LTD), chemin des Tourelles 17, 2400 Le Locle, Sviss.
Umboðsm.: (740) G. H. Sigurgeirsson, Pósthólf 1337, 121 Reykjavík.
- Skrán.nr.:** (111) **47/1993**
Eigandi: (730) Ares Trading S.A., Zone Industrielle de l'Ourietaz, CH-1170 Aubonne, Sviss.
Umboðsm.: (740) Sigurjónsson & Thor, ehf., Lágmúla 7, 108 Reykjavík.
- Skrán.nr.:** (111) **390/1994**
Eigandi: (730) Doctor's Associates Inc., 300 South Pine Island Road Ste. 306, Plantation, FL 33324, Bandaríkjunum.
Umboðsm.: (740) Fjeldsted, Blöndal & Fjeldsted, Pósthólf 395, 121 Reykjavík.
- Skrán.nr.:** (111) **622/1995**
Eigandi: (730) Coors Global Properties, Inc., CE 235 17735 W. 32nd Avenue, Golden, CO 80401, Bandaríkjunum.

Umboðsm.: (740)	Fjeldsted, Blöndal & Fjeldsted, Pósthólf 395, 121 Reykjavík.	Umboðsm.: (740)	Sigurjónsson & Thor, ehf., Lágmúla 7, 108 Reykjavík.
Skrán.nr.: (111)	85/1997	Skrán.nr.: (111)	856/1997
Eigandi: (730)	ANFIO S.p.A., Via Don Lorenzo Perosi No 6, Florence, Ítalíu.	Eigandi: (730)	SB Pharmco Puerto Rico Inc., The Prentice Hall Corporation System of Puerto Rico, Inc., c/o FGR Corporate Services, Inc., BBV Tower, 254 Munoz Rivera, 8th Floor, San Juan 00936-3507, Puerto Rico.
Umboðsm.: (740)	G. H. Sigurgeirsson, Pósthólf 1337, 121 Reykjavík.	Umboðsm.: (740)	Sigurjónsson & Thor, ehf., Lágmúla 7, 108 Reykjavík.
Skrán.nr.: (111)	238/1997	Skrán.nr.: (111)	1076/1997
Eigandi: (730)	Daiichi Sankyo Company, Limited, 3-5-1, Nihonbashi Honcho, Chuo-ku, Tokyo 103-8426, Japan.	Eigandi: (730)	Frjálsi fjárfestingarbankinn hf., Lágmúla 6, 108 Reykjavík, Íslandi.
Umboðsm.: (740)	PATICE, Ólafur Ragnarsson, hrl., Lynghálsi 4, 110 Reykjavík.	Skrán.nr.: (111)	1105/1997
Skrán.nr.: (111)	459/1997	Eigandi: (730)	SB Pharmco Puerto Rico Inc., The Prentice Hall Corporation System of Puerto Rico, Inc., c/o FGR Corporate Services, Inc., BBV Tower, 254 Munoz Rivera, 8th Floor, San Juan 00936-3507, Puerto Rico.
Eigandi: (730)	Saguna GmbH, August-Bebel-Strasse 230, D-33602 Bielefeld, Þýskalandi.	Umboðsm.: (740)	Sigurjónsson & Thor, ehf., Lágmúla 7, 108 Reykjavík.
Umboðsm.: (740)	Fjeldsted, Blöndal & Fjeldsted, Pósthólf 395, 121 Reykjavík.	Skrán.nr.: (111)	1130/1997
Skrán.nr.: (111)	460/1997	Eigandi: (730)	Flaga Group hf., Lækjargötu 4, 101 Reykjavík, Íslandi.
Eigandi: (730)	Saguna GmbH, August-Bebel-Strasse 230, D-33602 Bielefeld, Þýskalandi.	Skrán.nr.: (111)	1131/1997
Umboðsm.: (740)	Fjeldsted, Blöndal & Fjeldsted, Pósthólf 395, 121 Reykjavík.	Eigandi: (730)	Flaga Group hf., Lækjargötu 4, 101 Reykjavík, Íslandi.
Skrán.nr.: (111)	461/1997	Skrán.nr.: (111)	1155/1997
Eigandi: (730)	Saguna GmbH, August-Bebel-Strasse 230, D-33602 Bielefeld, Þýskalandi.	Eigandi: (730)	Papa John's International, Inc., 2002 Papa John's Boulevard, Louisville, KY 40299, Bandaríkjunum.
Umboðsm.: (740)	Fjeldsted, Blöndal & Fjeldsted, Pósthólf 395, 121 Reykjavík.	Umboðsm.: (740)	Árnason Faktor, Guðríðarstíg 2-4, 113 Reykjavík.
Skrán.nr.: (111)	462/1997	Skrán.nr.: (111)	1595/1997
Eigandi: (730)	Saguna GmbH, August-Bebel-Strasse 230, D-33602 Bielefeld, Þýskalandi.	Eigandi: (730)	3M Company, 3M Center, 2501 Hudson Road, St. Paul, Minnesota 55144, Bandaríkjunum.
Umboðsm.: (740)	Fjeldsted, Blöndal & Fjeldsted, Pósthólf 395, 121 Reykjavík.	Umboðsm.: (740)	Árnason Faktor, Guðríðarstíg 2-4, 113 Reykjavík.
Skrán.nr.: (111)	463/1997	Skrán.nr.: (111)	1622/1997
Eigandi: (730)	Saguna GmbH, August-Bebel-Strasse 230, D-33602 Bielefeld, Þýskalandi.	Eigandi: (730)	Landsbanki Íslands hf., Austurstræti 11, 155 Reykjavík, Íslandi.
Umboðsm.: (740)	Fjeldsted, Blöndal & Fjeldsted, Pósthólf 395, 121 Reykjavík.	Umboðsm.: (740)	Árnason Faktor, Guðríðarstíg 2-4, 113 Reykjavík.
Skrán.nr.: (111)	464/1997	Skrán.nr.: (111)	1666/1997
Eigandi: (730)	Saguna GmbH, August-Bebel-Strasse 230, D-33602 Bielefeld, Þýskalandi.	Eigandi: (730)	Tryggingamistöðin hf., Aðalstræti 6-8, 101 Reykjavík, Íslandi.
Umboðsm.: (740)	Fjeldsted, Blöndal & Fjeldsted, Pósthólf 395, 121 Reykjavík.	Umboðsm.: (740)	Sigurjónsson & Thor, ehf., Lágmúla 7, 108 Reykjavík.
Skrán.nr.: (111)	465/1997	Skrán.nr.: (111)	1688/1997
Eigandi: (730)	Saguna GmbH, August-Bebel-Strasse 230, D-33602 Bielefeld, Þýskalandi.	Eigandi: (730)	New Wave Group AB, Orrekulla Industrigata 61, S-425 36 Hisings Kärra, Svíþjóð.
Umboðsm.: (740)	Fjeldsted, Blöndal & Fjeldsted, Pósthólf 395, 121 Reykjavík.	Umboðsm.: (740)	Árnason Faktor, Guðríðarstíg 2-4, 113 Reykjavík.
Skrán.nr.: (111)	466/1997	Skrán.nr.: (111)	1689/1997
Eigandi: (730)	Saguna GmbH, August-Bebel-Strasse 230, D-33602 Bielefeld, Þýskalandi.	Eigandi: (730)	New Wave Group AB, Orrekulla Industrigata 61, S-425 36 Hisings Kärra, Svíþjóð.
Umboðsm.: (740)	Fjeldsted, Blöndal & Fjeldsted, Pósthólf 395, 121 Reykjavík.	Umboðsm.: (740)	Árnason Faktor, Guðríðarstíg 2-4, 113 Reykjavík.
Skrán.nr.: (111)	492/1997	Skrán.nr.: (111)	240/1998
Eigandi: (730)	Cable and Wireless plc, 124 Theobalds Road, London WC1X 8RX, Bretlandi.	Eigandi: (730)	Freyja ehf., Vesturvör 36, 200 Kópavogi, Íslandi.
Umboðsm.: (740)	Árnason Faktor, Guðríðarstíg 2-4, 113 Reykjavík.	Skrán.nr.: (111)	277/1998
Skrán.nr.: (111)	590/1997	Eigandi: (730)	Comm Scope, Inc. of North Carolina, 1100 CommScope Place, S.E., Hickory, North Carolina 28602-0339, Bandaríkjunum.
Eigandi: (730)	SB Pharmco Puerto Rico Inc., The Prentice Hall Corporation System of Puerto Rico, Inc., c/o FGR Corporate Services, Inc., BBV Tower, 254 Munoz Rivera, 8th Floor, San Juan 00936-3507, Puerto Rico.		

- Umboðsm.:** (740) Árnason Faktor, Guðríðarstíg 2-4, 113 Reykjavík.
- Skrán.nr.:** (111) **287/1998**
Eigandi: (730) American International Industries, 2220 Gaspar Avenue, Los Angeles, California 90040, Bandaríkjunum.
- Umboðsm.:** (740) Árnason Faktor, Guðríðarstíg 2-4, 113 Reykjavík.
- Skrán.nr.:** (111) **295/1998**
Eigandi: (730) NSA International, Inc., 4260 E. Raines Rd., Memphis, Tennessee 38118, Bandaríkjunum.
- Umboðsm.:** (740) Árnason Faktor, Guðríðarstíg 2-4, 113 Reykjavík.
- Skrán.nr.:** (111) **296/1998**
Eigandi: (730) NSA International, Inc., 4260 E. Raines Rd., Memphis, Tennessee 38118, Bandaríkjunum.
- Umboðsm.:** (740) Árnason Faktor, Guðríðarstíg 2-4, 113 Reykjavík.
- Skrán.nr.:** (111) **300/1998**
Eigandi: (730) ST. JOHN KNITS, INC., 17422 Derian Avenue, Irvine, California 92614, Bandaríkjunum.
- Umboðsm.:** (740) Árnason Faktor, Guðríðarstíg 2-4, 113 Reykjavík.
- Skrán.nr.:** (111) **303/1998**
Eigandi: (730) TJ Smith & Nephew Limited, PO Box 81, 101 Hessle Road, Hull HU3 2BN, Bretlandi.
- Umboðsm.:** (740) Árnason Faktor, Guðríðarstíg 2-4, 113 Reykjavík.
- Skrán.nr.:** (111) **337/1998**
Eigandi: (730) VIVES VIDAL, VIVESA, S.A., Lérida, 53, 08700 IGUALADA (Barcelona), Spáni.
- Umboðsm.:** (740) Árnason Faktor, Guðríðarstíg 2-4, 113 Reykjavík.
- Skrán.nr.:** (111) **352/1998**
Eigandi: (730) SB Pharmco Puerto Rico Inc., The Prentice Hall Corporation System of Puerto Rico, Inc., c/o FGR Corporate Services, Inc., BBV Tower, 254 Munoz Rivera, 8th Floor, San Juan 00936-3507, Puerto Rico.
- Umboðsm.:** (740) Sigurjónsson & Thor, ehf., Lágmúla 7, 108 Reykjavík.
- Skrán.nr.:** (111) **353/1998**
Eigandi: (730) SB Pharmco Puerto Rico Inc., The Prentice Hall Corporation System of Puerto Rico, Inc., c/o FGR Corporate Services, Inc., BBV Tower, 254 Munoz Rivera, 8th Floor, San Juan 00936-3507, Puerto Rico.
- Umboðsm.:** (740) Sigurjónsson & Thor, ehf., Lágmúla 7, 108 Reykjavík.
- Skrán.nr.:** (111) **358/1998**
Eigandi: (730) ADA FASHION S.à.r.l., 5, rue Eugene Ruppert, L-2453 LUXEMBOURG, Lúxemborg.
- Umboðsm.:** (740) Sigurjónsson & Thor, ehf., Lágmúla 7, 108 Reykjavík.
- Skrán.nr.:** (111) **420/1998**
Eigandi: (730) Honeywell International Inc., Honeywell Plaza, PO Box 524, Minneapolis, MN 55440-0524, Bandaríkjunum.
- Umboðsm.:** (740) PATICE, Ólafur Ragnarsson, hrl., Lynghálsi 4, 110 Reykjavík.
- Skrán.nr.:** (111) **438/1998**
Eigandi: (730) TELEFONICA MOVILES, S.A., Goya 24, 28001 MADRID, Spáni.
- Umboðsm.:** (740) Árnason Faktor, Guðríðarstíg 2-4, 113 Reykjavík.
- Skrán.nr.:** (111) **478/1998**
Eigandi: (730) Solvay Pharmaceuticals Marketing & Licensing AG, Binningerstrasse 94, 4123 ALLSCHWIL, Sviss.
- Umboðsm.:** (740) Árnason Faktor, Guðríðarstíg 2-4, 113 Reykjavík.
- Skrán.nr.:** (111) **482/1998**
Eigandi: (730) Solvay Pharmaceuticals Marketing & Licensing AG, Binningerstrasse 94, 4123 ALLSCHWIL, Sviss.
- Umboðsm.:** (740) Árnason Faktor, Guðríðarstíg 2-4, 113 Reykjavík.
- Skrán.nr.:** (111) **609/1998**
Eigandi: (730) Ardath Tobacco Company Limited, Globe House, 4 Temple Place, London WC2R 2PG, Bretlandi.
- Umboðsm.:** (740) Árnason Faktor, Guðríðarstíg 2-4, 113 Reykjavík.
- Skrán.nr.:** (111) **662/1998**
Eigandi: (730) MIDO AG (MIDO SA) (MIDO LTD), chemin des Tourelles 17, 2400 Le Locle, Sviss.
- Umboðsm.:** (740) G. H. Sigurgeirsson, Pósthólf 1337, 121 Reykjavík.
- Skrán.nr.:** (111) **736/1998**
Eigandi: (730) SB Pharmco Puerto Rico Inc., The Prentice Hall Corporation System of Puerto Rico, Inc., c/o FGR Corporate Services, Inc., BBV Tower, 254 Munoz Rivera, 8th Floor, San Juan 00936-3507, Puerto Rico.
- Umboðsm.:** (740) Sigurjónsson & Thor, ehf., Lágmúla 7, 108 Reykjavík.
- Skrán.nr.:** (111) **821/1998**
Eigandi: (730) Alberto-Culver Company, 2525 Armitage Avenue, Melrose Park, Illinois 60160, Bandaríkjunum.
- Umboðsm.:** (740) Árnason Faktor, Guðríðarstíg 2-4, 113 Reykjavík.
- Skrán.nr.:** (111) **895/1998**
Eigandi: (730) SB Pharmco Puerto Rico Inc., The Prentice Hall Corporation System of Puerto Rico, Inc., c/o FGR Corporate Services, Inc., BBV Tower, 254 Munoz Rivera, 8th Floor, San Juan 00936-3507, Puerto Rico.
- Umboðsm.:** (740) Sigurjónsson & Thor, ehf., Lágmúla 7, 108 Reykjavík.
- Skrán.nr.:** (111) **906/1998**
Eigandi: (730) FRISK INTERNATIONAL N.V., Technologielaan 2, B-3001 LEUVEN, Belgíu.
- Umboðsm.:** (740) Árnason Faktor, Guðríðarstíg 2-4, 113 Reykjavík.
- Skrán.nr.:** (111) **922/1998**
Eigandi: (730) Carhartt, Inc., Three Parklane Blvd., P.O. Box 600, Dearborn, Michigan 48121, Bandaríkjunum.
- Umboðsm.:** (740) Örn Þór slf., Pósthólf 1024, Suðurlandsbraut 6, 121 Reykjavík.
- Skrán.nr.:** (111) **923/1998**
Eigandi: (730) Carhartt, Inc., Three Parklane Blvd., P.O. Box 600, Dearborn, Michigan 48121, Bandaríkjunum.
- Umboðsm.:** (740) Örn Þór slf., Pósthólf 1024, Suðurlandsbraut 6, 121 Reykjavík.
- Skrán.nr.:** (111) **932/1998**
Eigandi: (730) Glaxo Group Limited, Glaxo Wellcome House, Berkeley Avenue, Greenford, Middlesex UB6 0NN, Bretlandi.

Umboðsm.: (740) Sigurjónsson & Thor, ehf., Lágmúla 7, 108 Reykjavík.

Skrán.nr.: (111) **980/1998**
Eigandi: (730) Nýiðn hf., Gilsbúð 7, 210 Garðabæ, Íslandi.
Umboðsm.: (740) Árnason Faktor, Guðríðarstíg 2-4, 113 Reykjavík.

Skrán.nr.: (111) **986/1998**
Eigandi: (730) Cadbury Ireland Ltd., Malahide Road, Coolock, Dublin 5, Írlandi.
Umboðsm.: (740) G. H. Sigurgeirsson, Pósthólf 1337, 121 Reykjavík.

Skrán.nr.: (111) **990/1998**
Eigandi: (730) Margrét Árnadóttir, Fannborg 8, 200 Kópavogi, Íslandi.
Umboðsm.: (740) Árnason Faktor, Guðríðarstíg 2-4, 113 Reykjavík.

Skrán.nr.: (111) **1177/1999**
Eigandi: (730) Byr sparisjóður, Borgartúni 18, 105 Reykjavík, Íslandi.

Skrán.nr.: (111) **728/2000**
Eigandi: (730) SB Pharmco Puerto Rico Inc, The Prentice Hall Corporation System of Puerto Rico, Inc., c/o FGR Corporate Services, Inc., BBV Tower, 254 Munoz Rivera, 8th Floor, San Juan 00936-3507, Puerto Rico.
Umboðsm.: (740) Sigurjónsson & Thor, ehf., Lágmúla 7, 108 Reykjavík.

Skrán.nr.: (111) **729/2000**
Eigandi: (730) SB Pharmco Puerto Rico Inc, The Prentice Hall Corporation System of Puerto Rico, Inc., c/o FGR Corporate Services, Inc., BBV Tower, 254 Munoz Rivera, 8th Floor, San Juan 00936-3507, Puerto Rico.
Umboðsm.: (740) Sigurjónsson & Thor, ehf., Lágmúla 7, 108 Reykjavík.

Skrán.nr.: (111) **730/2000**
Eigandi: (730) SB Pharmco Puerto Rico Inc, The Prentice Hall Corporation System of Puerto Rico, Inc., c/o FGR Corporate Services, Inc., BBV Tower, 254 Munoz Rivera, 8th Floor, San Juan 00936-3507, Puerto Rico.
Umboðsm.: (740) Sigurjónsson & Thor, ehf., Lágmúla 7, 108 Reykjavík.

Skrán.nr.: (111) **731/2000**
Eigandi: (730) SB Pharmco Puerto Rico Inc, The Prentice Hall Corporation System of Puerto Rico, Inc., c/o FGR Corporate Services, Inc., BBV Tower, 254 Munoz Rivera, 8th Floor, San Juan 00936-3507, Puerto Rico.
Umboðsm.: (740) Sigurjónsson & Thor, ehf., Lágmúla 7, 108 Reykjavík.

Skrán.nr.: (111) **1426/2000**
Eigandi: (730) Daiichi Sankyo Company, Limited, 3-5-1, Nihonbashi Honcho, Chuo-ku, Tokyo 103-8426, Japan.
Umboðsm.: (740) PATICE, Ólafur Ragnarsson, hrl., Lynghálsi 4, 110 Reykjavík.

Skrán.nr.: (111) **464/2001**
Eigandi: (730) SB Pharmco Puerto Rico Inc, The Prentice Hall Corporation System of Puerto Rico, Inc., c/o FGR Corporate Services, Inc., BBV Tower, 254 Munoz Rivera, 8th Floor, San Juan 00936-3507, Puerto Rico.
Umboðsm.: (740) Sigurjónsson & Thor, ehf., Lágmúla 7, 108 Reykjavík.

Skrán.nr.: (111) **1136/2001**
Eigandi: (730) SB Pharmco Puerto Rico Inc, The Prentice Hall Corporation System of Puerto Rico, Inc., c/o FGR Corporate Services, Inc., BBV Tower, 254 Munoz Rivera, 8th Floor, San Juan 00936-3507, Puerto Rico.
Umboðsm.: (740) Sigurjónsson & Thor, ehf., Lágmúla 7, 108 Reykjavík.

Skrán.nr.: (111) **1137/2001**
Eigandi: (730) SB Pharmco Puerto Rico Inc, The Prentice Hall Corporation System of Puerto Rico, Inc., c/o FGR Corporate Services, Inc., BBV Tower, 254 Munoz Rivera, 8th Floor, San Juan 00936-3507, Puerto Rico.
Umboðsm.: (740) Sigurjónsson & Thor, ehf., Lágmúla 7, 108 Reykjavík.

Skrán.nr.: (111) **1138/2001**
Eigandi: (730) SB Pharmco Puerto Rico Inc, The Prentice Hall Corporation System of Puerto Rico, Inc., c/o FGR Corporate Services, Inc., BBV Tower, 254 Munoz Rivera, 8th Floor, San Juan 00936-3507, Puerto Rico.
Umboðsm.: (740) Sigurjónsson & Thor, ehf., Lágmúla 7, 108 Reykjavík.

Skrán.nr.: (111) **53/2002**
Eigandi: (730) Thomson Financial LLC, (a Delaware Limited Liability Company), 195 Broadway, New York 10007, Bandaríkjunum.
Umboðsm.: (740) Örn Þór slf., Pósthólf 1024, Suðurlandsbraut 6, 121 Reykjavík.

Skrán.nr.: (111) **1033/2002**
Eigandi: (730) Jewelutra Limited, Diamondbrite House, Ewell Lane, West Farleigh, Maidstone, Kent ME15 0NG, Bretlandi.
Umboðsm.: (740) G. H. Sigurgeirsson, Pósthólf 1337, 121 Reykjavík.

Skrán.nr.: (111) **113/2003**
Eigandi: (730) EISAI R&D MANAGEMENT Co., LTD., 6-10, Koishikawa 4-chome, Bunkyo-ku, Tokyo 112-8088, Japan.
Umboðsm.: (740) Örn Þór slf., Pósthólf 1024, Suðurlandsbraut 6, 121 Reykjavík.

Skrán.nr.: (111) **488/2003**
Eigandi: (730) SB Pharmco Puerto Rico Inc, The Prentice Hall Corporation System of Puerto Rico, Inc., c/o FGR Corporate Services, Inc., BBV Tower, 254 Munoz Rivera, 8th Floor, San Juan 00936-3507, Puerto Rico.
Umboðsm.: (740) Sigurjónsson & Thor, ehf., Lágmúla 7, 108 Reykjavík.

Skrán.nr.: (111) **489/2003**
Eigandi: (730) SB Pharmco Puerto Rico Inc, The Prentice Hall Corporation System of Puerto Rico, Inc., c/o FGR Corporate Services, Inc., BBV Tower, 254 Munoz Rivera, 8th Floor, San Juan 00936-3507, Puerto Rico.
Umboðsm.: (740) Sigurjónsson & Thor, ehf., Lágmúla 7, 108 Reykjavík.

Skrán.nr.: (111) **490/2003**
Eigandi: (730) SB Pharmco Puerto Rico Inc, The Prentice Hall Corporation System of Puerto Rico, Inc., c/o FGR Corporate Services, Inc., BBV Tower, 254 Munoz Rivera, 8th Floor, San Juan 00936-3507, Puerto Rico.
Umboðsm.: (740) Sigurjónsson & Thor, ehf., Lágmúla 7, 108 Reykjavík.

Skrán.nr.: (111) Eigandi: (730)	491/2003 SB Pharmco Puerto Rico Inc, The Prentice Hall Corporation System of Puerto Rico, Inc., c/o FGR Corporate Services, Inc., BBV Tower, 254 Munoz Rivera, 8th Floor, San Juan 00936-3507, Puerto Rico.	Skrán.nr.: (111) Eigandi: (730)	MP-653557 Sony Corporation, 1-7-1 Konan, Minato-ku, Tokyo, Japan.
Umboðsm.: (740)	Sigurjónsson & Thor, ehf., Lágmúla 7, 108 Reykjavík.	Skrán.nr.: (111) Eigandi: (730)	MP-672932 Daimler AG, Mercedesstrasse 137, 70327 Stuttgart, Pýskalandi.
Skrán.nr.: (111) Eigandi: (730)	183/2006 Hitachi Software Engineering Co., Ltd., 4-12-7, Higashishinagawa, Shinagawa-ku, Tokyo, Japan.	Skrán.nr.: (111) Eigandi: (730)	MP-686109 Nokia Corporation, Keilalahdentie 4, FI-02150 Espoo, Finnlandi.
Umboðsm.: (740)	G. H. Sigurgeirsson, Pósthólf 1337, 121 Reykjavík.	Skrán.nr.: (111) Eigandi: (730)	MP-686884 T.L.M. (société anonyme à conseil d'administration), Route de Chambon, F-03410 PREMILHAT, Frakklandi.
Skrán.nr.: (111) Eigandi: (730) Umboðsm.: (740)	794/2007 Latibær ehf., Miðhrauni 4, 210 Garðabæ, Íslandi. Árnason Faktor, Guðríðarstíg 2-4, 113 Reykjavík.	Skrán.nr.: (111) Eigandi: (730)	MP-689965 SANCARLO VIAGGI S.r.l., Via San Tommaso, 18, I-10121 Turin, Ítalíu.
Skrán.nr.: (111) Eigandi: (730) Umboðsm.: (740)	1146/2007 Frito-Lay Trading Company (Europe) GmbH, Spitalgasse 2, CH-3011 Bern, Sviss. Sigurjónsson & Thor, ehf., Lágmúla 7, 108 Reykjavík.	Skrán.nr.: (111) Eigandi: (730)	MP-689988 YSL BEAUTE, 20/26 Boulevard du Parc, F-92521 Neuilly Sur Seine Cedex, Frakklandi.
Skrán.nr.: (111) Eigandi: (730) Umboðsm.: (740)	2/2008 O32 ehf., Viðarási 26, 110 Reykjavík, Íslandi. Ægir G. Sigmundsson, hdl., PRODUCT hugverkabjónusta, Pósthólf 476, Pósthússtræti 13, 121 Reykjavík.	Skrán.nr.: (111) Eigandi: (730)	MP-690309 SANCARLO VIAGGI S.r.l., Via San Tommaso, 18, I-10121 Turin, Ítalíu.
		Skrán.nr.: (111) Eigandi: (730)	MP-695242 Intra Holding AS, Storsand, N-7563 Malvik, Noregi.
Skrán.nr.: (111) Eigandi: (730)	MP-304467 Corsina International AG, Promenadenstrasse 24, CH-5330 Bad Zurzach, Sviss.	Skrán.nr.: (111) Eigandi: (730)	MP-698811 Daimler AG, Mercedesstrasse 137, 70327 Stuttgart, Pýskalandi.
Skrán.nr.: (111) Eigandi: (730)	MP-R436793 Gustav Digel, Kleiderfabriken GmbH & Co. KG, Calwer Strasse 81, 72202 Nagold, Pýskalandi.	Skrán.nr.: (111) Eigandi: (730)	MP-702717 Daimler AG, Mercedesstrasse 137, 70327 Stuttgart, Pýskalandi.
Skrán.nr.: (111) Eigandi: (730)	MP-450000 Daimler AG, Mercedesstrasse 137, 70327 Stuttgart, Pýskalandi.	Skrán.nr.: (111) Eigandi: (730)	MP-704430 GE Fanuc Intelligent Platforms, Inc., Route 29N and 66, Charlottesville, VA 22911, Bandaríkjunum.
Skrán.nr.: (111) Eigandi: (730)	MP-520467 INTERLEMO HOLDING S.A. (Interlemo Holding AG) (Interlemo Holding Ltd), Chemin des Champs-Courbes 28, CH-1024 Ecublens, Sviss.	Skrán.nr.: (111) Eigandi: (730)	MP-706084 Daimler AG, Mercedesstrasse 137, 70327 Stuttgart, Pýskalandi.
Skrán.nr.: (111) Eigandi: (730)	MP-543563 LUXOTTICA GROUP S.p.A., Via Cesare Cantù, 2, I-20123 MILANO, Ítalíu.	Skrán.nr.: (111) Eigandi: (730)	MP-707283 Daimler AG, Mercedesstrasse 137, 70327 Stuttgart, Pýskalandi.
Skrán.nr.: (111) Eigandi: (730)	MP-576917 LUXOTTICA GROUP S.p.A., Via Cesare Cantù, 2, I-20123 MILANO, Ítalíu.	Skrán.nr.: (111) Eigandi: (730)	MP-712172 Daimler AG, Mercedesstrasse 137, 70327 Stuttgart, Pýskalandi.
Skrán.nr.: (111) Eigandi: (730)	MP-588693 Daimler AG, Mercedesstrasse 137, 70327 Stuttgart, Pýskalandi.	Skrán.nr.: (111) Eigandi: (730)	MP-712321 Daimler AG, Mercedesstrasse 137, 70327 Stuttgart, Pýskalandi.
Skrán.nr.: (111) Eigandi: (730)	MP-617736 Daimler AG, Mercedesstrasse 137, 70327 Stuttgart, Pýskalandi.	Skrán.nr.: (111) Eigandi: (730)	MP-713240 Daimler AG, Mercedesstrasse 137, 70327 Stuttgart, Pýskalandi.
Skrán.nr.: (111) Eigandi: (730)	MP-628886 GADO S.r.l., Via Goldoni, n. 10, I-20129 Milano, Ítalíu.	Skrán.nr.: (111) Eigandi: (730)	MP-714507 DaimlerAG, Mercedesstrasse 137, 70327 Stuttgart, Pýskalandi.
Skrán.nr.: (111) Eigandi: (730)	MP-647974 Daimler AG, Mercedesstrasse 137, 70327 Stuttgart, Pýskalandi.	Skrán.nr.: (111) Eigandi: (730)	MP-714985 Daimler AG, Mercedesstrasse 137, 70327 Stuttgart, Pýskalandi.
		Skrán.nr.: (111) Eigandi: (730)	MP-719968 Daimler AG, Mercedesstrasse 137, 70327 Stuttgart, Pýskalandi.

Skrán.nr: (111) Eigandi: (730)	MP-719971 Daimler AG, Mercedesstrasse 137, 70327 Stuttgart, Pýskalandi.	Skrán.nr: (111) Eigandi: (730)	MP-741670 Daimler AG, Mercedesstrasse 137, 70327 Stuttgart, Pýskalandi.
Skrán.nr: (111) Eigandi: (730)	MP-719972 Daimler AG, Mercedesstrasse 137, 70327 Stuttgart, Pýskalandi.	Skrán.nr: (111) Eigandi: (730)	MP-741683 Daimler AG, Mercedesstrasse 137, 70327 Stuttgart, Pýskalandi.
Skrán.nr: (111) Eigandi: (730)	MP-720940 GEORGIA-PACIFIC FRANCE, 11, route Industrielle, F-68320 KUNHEIM, Frakklandi.	Skrán.nr: (111) Eigandi: (730)	MP-741687 Daimler AG, Mercedesstrasse 137, 70327 Stuttgart, Pýskalandi.
Skrán.nr: (111) Eigandi: (730)	MP-723574 BIG STAR LIMITED, Al. Wojska Polskiego 21/21a, PL-62-600 Kalisz, Póllandi.	Skrán.nr: (111) Eigandi: (730)	MP-741688 Daimler AG, Mercedesstrasse 137, 70327 Stuttgart, Pýskalandi.
Skrán.nr: (111) Eigandi: (730)	MP-726048 Daimler AG, Mercedesstrasse 137, 70327 Stuttgart, Pýskalandi.	Skrán.nr: (111) Eigandi: (730)	MP-741689 Daimler AG, Mercedesstrasse 137, 70327 Stuttgart, Pýskalandi.
Skrán.nr: (111) Eigandi: (730)	MP-726197C BIG STAR LIMITED, Al. Wojska Polskiego 21/21a, PL-62-600 Kalisz, Póllandi.	Skrán.nr: (111) Eigandi: (730)	MP-741729 DaimlerC AG, Mercedesstrasse 137, 70327 Stuttgart, Pýskalandi.
Skrán.nr: (111) Eigandi: (730)	MP-728038 Daimler AG, Mercedesstrasse 137, 70327 Stuttgart, Pýskalandi.	Skrán.nr: (111) Eigandi: (730)	MP-741740 Daimler AG, Mercedesstrasse 137, 70327 Stuttgart, Pýskalandi.
Skrán.nr: (111) Eigandi: (730)	MP-732810 Elektroskandia AB, Norrvikenleden 97, SE-191 83 Sollentuna, Svíþjóð.	Skrán.nr: (111) Eigandi: (730)	MP-741741 Daimler AG, Mercedesstrasse 137, 70327 Stuttgart, Pýskalandi.
Skrán.nr: (111) Eigandi: (730)	MP-734437 Daimler AG, Mercedesstrasse 137, 70327 Stuttgart, Pýskalandi.	Skrán.nr: (111) Eigandi: (730)	MP-746930 Daimler AG, Mercedesstrasse 137, 70327 Stuttgart, Pýskalandi.
Skrán.nr: (111) Eigandi: (730)	MP-734908 Daimler AG, Mercedesstrasse 137, 70327 Stuttgart, Pýskalandi.	Skrán.nr: (111) Eigandi: (730)	MP-749439 Daimler AG, Mercedesstrasse 137, 70327 Stuttgart, Pýskalandi.
Skrán.nr: (111) Eigandi: (730)	MP-734910 Daimler AG, Mercedesstrasse 137, 70327 Stuttgart, Pýskalandi.	Skrán.nr: (111) Eigandi: (730)	MP-749836 TNT Holdings B.V., 41-63, Neptunusstraat, NL-2132 JA HOOFFDORP, Hollandi.
Skrán.nr: (111) Eigandi: (730)	MP-736025 YSL BEAUTE, 20/26 Boulevard du Parc, F-92521 Neuilly Sur Seine Cedex, Frakklandi.	Skrán.nr: (111) Eigandi: (730)	MP-756091 Schweppes International Limited, 7 Albemarle Stree, London W1S 4HQ, Bretlandi.
Skrán.nr: (111) Eigandi: (730)	MP-737117 Daimler AG, Mercedesstrasse 137, 70327 Stuttgart, Pýskalandi.	Skrán.nr: (111) Eigandi: (730)	MP-757797 Daimler AG, Mercedesstrasse 137, 70327 Stuttgart, Pýskalandi.
Skrán.nr: (111) Eigandi: (730)	MP-737737 Daimler AG, Mercedesstrasse 137, 70327 Stuttgart, Pýskalandi.	Skrán.nr: (111) Eigandi: (730)	MP-761881 Daimler AG, Mercedesstrasse 137, 70327 Stuttgart, Pýskalandi.
Skrán.nr: (111) Eigandi: (730)	MP-739808 Daimler AG, Mercedesstrasse 137, 70327 Stuttgart, Pýskalandi.	Skrán.nr: (111) Eigandi: (730)	MP-763936 Combe International Ltd., 1101 Westchester Avenue, White Plains, New York 106043597, Bandaríkjunum.
Skrán.nr: (111) Eigandi: (730)	MP-740672 Daimler AG, Mercedesstrasse 137, 70327 Stuttgart, Pýskalandi.	Skrán.nr: (111) Eigandi: (730)	MP-764127 Combe International Ltd., 1101 Westchester Avenue, White Plains, New York 106043597, Bandaríkjunum.
Skrán.nr: (111) Eigandi: (730)	MP-741667 Daimler AG, Mercedesstrasse 137, 70327 Stuttgart, Pýskalandi.	Skrán.nr: (111) Eigandi: (730)	MP-766542 GADO S.r.l., Via Goldoni, n. 10, I-20129 Milano, Ítalíu.
Skrán.nr: (111) Eigandi: (730)	MP-741668 Daimler AG, Mercedesstrasse 137, 70327 Stuttgart, Pýskalandi.	Skrán.nr: (111) Eigandi: (730)	MP-767730 Daimler AG, Mercedesstrasse 137, 70327 Stuttgart, Pýskalandi.
Skrán.nr: (111) Eigandi: (730)	MP-741669 Daimler AG, Mercedesstrasse 137, 70327 Stuttgart, Pýskalandi.	Skrán.nr: (111) Eigandi: (730)	MP-773783 Daimler AG, Mercedesstrasse 137, 70327 Stuttgart, Pýskalandi.

Skrán.nr.: (111) Eigandi: (730)	MP-775594 Daimler AG, Mercedesstrasse 137, 70327 Stuttgart, Pýskalandi.	Skrán.nr.: (111) Eigandi: (730)	MP-807427 SPD SWISS PRECISION DIAGNOSTICS GMBH c/o Procter & Gamble International Operations, SA SBC Saconnex Business Centre, Route de Ferney 207, Grand-Saconnex, CH-1218 Genève, Sviss.
Skrán.nr.: (111) Eigandi: (730)	MP-775929 A. de Fussigny Wine and Spirits, 11 rue des Gabariers, F-16100 COGNAC, Frakklandi.	Skrán.nr.: (111) Eigandi: (730)	MP-810016 Lavipharm Group Holding, 9, rue Clairefontaine, L-1341 Luxembourg, Lúxemborg.
Skrán.nr.: (111) Eigandi: (730)	MP-780407 LUXOTTICA GROUP S.p.A., Via Cesare Cantù, 2, I-20123 MILANO, Ítalíu.	Skrán.nr.: (111) Eigandi: (730)	MP-816709 Dako Colorado, Inc., 4850 Innovation Drive, Fort Collins, Colorado 80525, Bandaríkjunum.
Skrán.nr.: (111) Eigandi: (730)	MP-784690 Daimler AG, Mercedesstrasse 137, 70327 Stuttgart, Pýskalandi.	Skrán.nr.: (111) Eigandi: (730)	MP-818370 Daimler AG, Mercedesstrasse 137, 70327 Stuttgart, Pýskalandi.
Skrán.nr.: (111) Eigandi: (730)	MP-785253 Combe Asia-Pacific Pty Ltd, Level 10, 63 Exhibition Street, MELBOURNE 3000, Ástralíu.	Skrán.nr.: (111) Eigandi: (730)	MP-818373 Daimler AG, Mercedesstrasse 137, 70327 Stuttgart, Pýskalandi.
Skrán.nr.: (111) Eigandi: (730)	MP-786346 J.P. Sauer & Sohn GmbH geg. 1751, Sauerstrasse 2-6, 24340 Eckernförde, Pýskalandi.	Skrán.nr.: (111) Eigandi: (730)	MP-818377 Daimler AG, Mercedesstrasse 137, 70327 Stuttgart, Pýskalandi.
Skrán.nr.: (111) Eigandi: (730)	MP-788248 Daimler AG, Mercedesstrasse 137, 70327 Stuttgart, Pýskalandi.	Skrán.nr.: (111) Eigandi: (730)	MP-825979 Daimler AG, Mercedesstrasse 137, 70327 Stuttgart, Pýskalandi.
Skrán.nr.: (111) Eigandi: (730)	MP-789132 Daimler AG, Mercedesstrasse 137, 70327 Stuttgart, Pýskalandi.	Skrán.nr.: (111) Eigandi: (730)	MP-831257 OBSHESTVO S OGRANICHENNOY OTVETSTVENNOSTYU "Russian EXCLUSIVE", Ozerkovskaya nab., 45-50, str. 1, RU-115035 Moscow, Rússlandi.
Skrán.nr.: (111) Eigandi: (730)	MP-790071 Daimler AG, Mercedesstrasse 137, 70327 Stuttgart, Pýskalandi.	Skrán.nr.: (111) Eigandi: (730)	MP-835107 Daimler AG, Mercedesstrasse 137, 70327 Stuttgart, Pýskalandi.
Skrán.nr.: (111) Eigandi: (730)	MP-791585 Daimler AG, Mercedesstrasse 137, 70327 Stuttgart, Pýskalandi.	Skrán.nr.: (111) Eigandi: (730)	MP-839150 Daimler AG, Mercedesstrasse 137, 70327 Stuttgart, Pýskalandi.
Skrán.nr.: (111) Eigandi: (730)	MP-794408 EFI AS, Stenersgata 2, N-0184 Oslo, Noregi.	Skrán.nr.: (111) Eigandi: (730)	MP-840452 JAM SESSION S.R.L., Via Mercalli, 8/A, I-43100 PARMA, Ítalíu.
Skrán.nr.: (111) Eigandi: (730)	MP-794418 EFI AS, Stenersgata 2, N-0184 Oslo, Noregi.	Skrán.nr.: (111) Eigandi: (730)	MP-840456 OBSHESTVO S OGRANICHENNOY OTVETSTVENNOSTYU "Russian EXCLUSIVE", Ozerkovskaya nab., 45-50, str. 1, RU-115035 Moscow, Rússlandi.
Skrán.nr.: (111) Eigandi: (730)	MP-794868 Daimler AG, Mercedesstrasse 137, 70327 Stuttgart, Pýskalandi.	Skrán.nr.: (111) Eigandi: (730)	MP-842821 FUJIAN MEIKE SPORTS LEISURE CO., LTD., Xindai Industry Area, Xibian, Chendai Town, Jinjiang, Fujian, Kína.
Skrán.nr.: (111) Eigandi: (730)	MP-794880 Daimler AG, Mercedesstrasse 137, 70327 Stuttgart, Pýskalandi.	Skrán.nr.: (111) Eigandi: (730)	MP-844119 Combe International Ltd., 1101 Westchester Avenue, White Plains, New York 106043597, Bandaríkjunum.
Skrán.nr.: (111) Eigandi: (730)	MP-798369 BIG STAR LIMITED, Al. Wojska Polskiego 21/21a, PL-62-600 Kalisz, Póllandi.	Skrán.nr.: (111) Eigandi: (730)	MP-845050 Saraya Establishment, FL-9490 Vaduz, Liechtenstein.
Skrán.nr.: (111) Eigandi: (730)	MP-800332 Daimler AG, Mercedesstrasse 137, 70327 Stuttgart, Pýskalandi.	Skrán.nr.: (111) Eigandi: (730)	MP-858203 JAM SESSION S.R.L., Via Mercalli, 8/A, I-43100 PARMA, Ítalíu.
Skrán.nr.: (111) Eigandi: (730)	MP-801076 FUJIAN WNQ FITNESS CO., LTD, Gaonan RD, Gaishan Investment Area, Cangshan Zone, Fuzhou, Fujian province, Kína.	Skrán.nr.: (111) Eigandi: (730)	MP-858656 ANTA (CHINA) CO., LTD, Dongshan Industrial Zone, Chidian Town, Jinjiang City Fujian Province, Kína.
Skrán.nr.: (111) Eigandi: (730)	MP-803269 BIG STAR LIMITED, Al. Wojska Polskiego 21/21a, PL-62-600 Kalisz, Póllandi.		
Skrán.nr.: (111) Eigandi: (730)	MP-805964 Sumida Corporation, Yaesu Center Building, 1-6-6, Yaesu, Chuo-ku, Tokyo 103-8589, Japan.		

Skrán.nr: (111) Eigandi: (730)	MP-867851 NATURE'S BEST EUROPE s.a., Technoparc de Thudinie 3, B-6536 Donstiennes, Belgíu.	Skrán.nr: (111) Eigandi: (730)	MP-934845 Columbia Sportswear Company, ATTENTION: Karen M. Cushman, 14375 NW Science Park Drive, Portland, Oregon 97229, Bandaríkjunum.
Skrán.nr: (111) Eigandi: (730)	MP-871834 Daimler AG, Mercedesstrasse 137, 70327 Stuttgart, Pýskalandi.	Skrán.nr: (111) Eigandi: (730)	MP-940221 DE FONSECA S.p.A, Viale Italia, 73, LEINÍ (TO), Ítalíu.
Skrán.nr: (111) Eigandi: (730)	MP-877722 LA SPUNTINOTECA BREAKFAST S.R.L., Via Giusti, 29, I-21019 SOMMA LOMBARDO (VARESE), Ítalíu.	Skrán.nr: (111) Eigandi: (730)	MP-945313 Enerday GmbH, Kraillinger Str. 5, 82131 Stockdorf, Pýskalandi.
Skrán.nr: (111) Eigandi: (730)	MP-891597 Bitburger Braugruppe GmbH, Römermauer 3, 54634 Bitburg, Pýskalandi.		
Skrán.nr: (111) Eigandi: (730)	MP-896801 Bitburger Braugruppe GmbH, Römermauer 3, 54634 Bitburg, Pýskalandi.		
Skrán.nr: (111) Eigandi: (730)	MP-901208 FUJIAN WNQ FITNESS CO., LTD, Gaonan RD, Gaishan Investment Area, Cangshan Zone, Fuzhou, Fujian province, Kína.		
Skrán.nr: (111) Eigandi: (730)	MP-903232 OsteCompagniet AS, Tevlingveien 23, N-1081 Oslo, Noregi.		
Skrán.nr: (111) Eigandi: (730)	MP-903470 Fresenius Medical Care Nephrologica Deutschland GmbH, Else-Kröner-Str. 1, 61352 Bad Homburg, Pýskalandi.		
Skrán.nr: (111) Eigandi: (730)	MP-910187 Fortis SA/NV, Koningsstraat 20, B-1000 Brussel, Belgíu; Fortis NV, Archimedeslaan 6, NL-3584 BA Utrecht, Hollandi.		
Skrán.nr: (111) Eigandi: (730)	MP-910488 JAM SESSION S.R.L., Via Mercalli, 8/A, I-43100 PARMA, Ítalíu.		
Skrán.nr: (111) Eigandi: (730)	MP-910489 JAM SESSION S.R.L., Via Mercalli, 8/A, I-43100 PARMA, Ítalíu.		
Skrán.nr: (111) Eigandi: (730)	MP-910824 JAM SESSION S.R.L., Via Mercalli, 8/A, I-43100 PARMA, Ítalíu.		
Skrán.nr: (111) Eigandi: (730)	MP-912949 Kids Kouture N.A., LLC, 945 Keniston Street, Los Angeles, California 90019, Bandaríkjunum.		
Skrán.nr: (111) Eigandi: (730)	MP-916304 Peirce-Arrow AG, Neugasse 9, CH-6300 Zug, Sviss.		
Skrán.nr: (111) Eigandi: (730)	MP-919970 Enerday GmbH, Kraillinger Str. 5, 82131 Stockdorf, Pýskalandi.		
Skrán.nr: (111) Eigandi: (730)	MP-924513 JAM SESSION S.R.L., Via Mercalli, 8/A, I-43100 PARMA, Ítalíu.		
Skrán.nr: (111) Eigandi: (730)	MP-927310 JAM SESSION S.R.L., Via Mercalli, 8/A, I-43100 PARMA, Ítalíu.		
Skrán.nr: (111) Eigandi: (730)	MP-932039 DE FONSECA S.p.A., Viale Italia, 73, LEINÍ (TO), Ítalíu.		

Afmáð vörumerki

Frá 1.4.2008 til 30.4.2008 hafa eftirtalin skráð
vörumerki verið afmáð:

172/1957	494/1987	1365/1997	1400/1997
173/1957	495/1987	1367/1997	1401/1997
183/1957	497/1987	1369/1997	1404/1997
263/1977	500/1987	1370/1997	1405/1997
269/1977	502/1987	1372/1997	1406/1997
272/1977	505/1987	1374/1997	1417/1997
273/1977	511/1987	1381/1997	1422/1997
484/1987	512/1987	1383/1997	1425/1997
488/1987	513/1987	1384/1997	1427/1997
489/1987	933/1997	1385/1997	1428/1997
491/1987	1356/1997	1386/1997	1432/1997
	1358/1997	1390/1997	1437/1997
	1360/1997	1391/1997	1439/1997
		1392/1997	1440/1997
		1395/1997	1450/1997
		1396/1997	1452/1997
		1399/1997	1453/1997
			1455/1997
			1456/1997
			1457/1997
			1460/1997
			1464/1997
			1466/1997
			1469/1997
			1470/1997
			1471/1997
			112/2008
			126/2008

Endurnýjun á vörumerkjum

Frá 1.4.2008 til 30.4.2008 hafa eftirtalin skráð
vörumerki verið endurnýjuð:

10/1928	464/1997	866/1998	MP-687261
50/1948	465/1997	890/1998	MP-687420
174/1957	466/1997	906/1998	MP-687520
175/1957	492/1997	921/1998	MP-687617
176/1957	1076/1997	922/1998	MP-687707
207/1957	1130/1997	923/1998	MP-687708
27/1968	1131/1997	932/1998	MP-687744
92/1968	1155/1997	941/1998	MP-687751
104/1968	1421/1997	980/1998	MP-687818
105/1968	1595/1997	986/1998	MP-687922
107/1968	1622/1997	990/1998	MP-687966
108/1968	1663/1997	MP-435316	MP-688028
113/1968	1666/1997	MP-435443	MP-688114
115/1968	1668/1997	MP-519351	MP-688311
118/1968	1688/1997	MP-519941	MP-688389
124/1968	1689/1997	MP-520467	MP-688443
125/1968	135/1998	MP-520705	MP-688575
126/1968	240/1998	MP-521841	MP-688594
127/1968	267/1998	MP-675173	MP-688630
128/1968	268/1998	MP-677248	MP-688779
131/1968	277/1998	MP-684700	MP-688810
137/1968	282/1998	MP-684768	MP-688811
140/1968	287/1998	MP-684941	MP-688929
146/1968	295/1998	MP-684945	MP-688932
189/1968	296/1998	MP-685414	MP-689092
197/1968	300/1998	MP-685420	MP-689106
49/1978	303/1998	MP-685740	MP-689367
108/1978	337/1998	MP-685762	MP-689374
129/1978	343/1998	MP-686002	MP-689531
193/1978	344/1998	MP-686076	MP-689587
199/1978	358/1998	MP-686093	MP-689684
200/1978	379/1998	MP-686103	MP-689692
203/1978	380/1998	MP-686109	MP-689773
204/1978	381/1998	MP-686195	MP-689838
205/1978	382/1998	MP-686282	MP-690022
264/1978	383/1998	MP-686355	MP-690338
506/1987	384/1998	MP-686408	MP-690449
25/1988	385/1998	MP-686416	MP-690682
33/1988	386/1998	MP-686437	MP-690849
60/1988	387/1998	MP-686469	MP-692301
67/1988	409/1998	MP-686537	MP-692450
69/1988	410/1998	MP-686694	MP-692543
71/1988	420/1998	MP-686701	MP-694750
111/1988	438/1998	MP-686714	MP-695242
124/1988	478/1998	MP-686832	MP-701118
126/1988	482/1998	MP-686884	
203/1988	524/1998	MP-687141	
255/1988	544/1998	MP-687154	
256/1988	593/1998	MP-687173	
412/1988	609/1998	MP-687231	
459/1997	627/1998		
460/1997	662/1998		
461/1997	821/1998		
462/1997			
463/1997			

Ákvarðanir í vörumerkjamálum

Í maí 2008 var ákvarðað í eftirfarandi andmælumálum. Ákvarðanir Einkaleyfastofu eru birtar í heild sinni á heimasíðu stofnunarinnar, www.einkaleyfastofan.is.

Alþjóðl. skránr.:	912931
Dags ákvörðunar:	6.5.2008
Umsækjandi:	SANOFI PASTEUR, 2, avenue Pont Pasteur, F-69007 LYON, Frakklandi.
Vörumerki:	BENEFIVE (orðmerki (skannað))
Flokkar:	5.
Andmælandi:	Wyeth, Patent/Trademark Law Department, Five Giralda Farms, Madison, New Jersey 07940, Bandaríkjunum.
Rök andmælanda:	Andmælin byggjast á 6. tl. 1. mgr. 14. gr. vörumerkjalaga nr. 45/1997, við skráð merki andmælanda, BENEFIX (orðmerki), sbr. skráning nr. 1389/1998.
Ákvörðun:	Skráning merkisins BENEFIVE (orðmerki), sbr. alþjóðleg skráning nr. 912 931, skal halda gildi sínu.
Alþjóðl. skránr.:	905464
Dags ákvörðunar:	6.5.2008
Umsækjandi:	SHENZHEN CHUANGWEI - RGB ELECTRONICS CO., LTD., 13-16/F, Block A, Skyworth Building, Shennan Road, Nanshan, District, Shenzhen, GUANGDONG 518057, Kína.
Vörumerki:	SKYWOW (orðmerki (skannað))
Flokkar:	9.
Andmælandi:	British Sky Broadcasting Group PLC, Gant Way, Isleworth, Middlesex TW7 5QD, Bretlandi.
Rök andmælanda:	Andmælin byggjast á 6. og 7. tl. 1. mgr. 14. gr. vörumerkjalaga nr. 45/1997, sbr. 2. mgr. 4. gr. sömu laga, við skráð merki andmælanda, SKY (orðmerki), sbr. alþjóðleg skráning nr. 828 572.
Ákvörðun:	Skráning merkisins SKYWOW (orðmerki), sbr. alþjóðleg skráning nr. 905 464, skal halda gildi sínu.
Skrán.nr.:	1118/2007
Dags ákvörðunar:	2.5.2008
Umsækjandi:	Amar Grant, Naustabryggju 15, 110 Reykjavík, Íslandi.
Vörumerki:	HREYSTI (orðmerki)
Flokkar:	30.
Andmælandi:	Hreysti ehf. Skeifunni 19, 108 Reykjavík.
Rök andmælanda:	Andmælin byggjast á 4., 6. og 7. tl. 1. mgr. 14. gr. laga um vörumerki nr. 45/1997, við skráð fyrirtæki andmælanda HREYSTI ehf.
Ákvörðun:	Skráning vörumerkisins HREYSTI (orðmerki), sbr. skráning nr. 1118/2007, skal felld úr gildi.

Nytjaleyfi vörumerkja

Skv tilkynningu dags. 9.5.2008 hefur VEOLIA ENVIRONNEMENT, 36-38, avenue Kléber, F-75016 PARIS, Frakklandi veitt VEOLIA EAU - COMPAGNIE GENERALE DES EAUX, 52, rue d'Anjou, F-75008 PARIS, Frakklandi leyfi til að nota vörumerki nr. 878086 hérlendis.

Skv tilkynningu dags. 9.5.2008 hefur VEOLIA ENVIRONNEMENT, 36-38, avenue Kléber, F-75016 PARIS, Frakklandi veitt VEOLIA EAU - COMPAGNIE GENERALE DES EAUX, 52, rue d'Anjou, F-75008 PARIS, Frakklandi leyfi til að nota vörumerki nr. 910325 hérlendis.

Skv tilkynningu dags. 9.5.2008 hefur VEOLIA ENVIRONNEMENT, 36-38, avenue Kléber, F-75008 PARIS, Frakklandi veitt VEOLIA EAU - COMPAGNIE GENERALE DES EAUX, 52, rue d'Anjou, F-75008 PARIS, Frakklandi leyfi til að nota vörumerki nr. 916648 hérlendis.

Skv tilkynningu dags. 9.5.2008 hefur HUGO BOSS Trade Mark Management GmbH & Co. KG, Dieselstrasse 12, 72555 Metzingen, Þýskalandi veitt Procter & Gamble International Operations S.A., 47, route de Saint-Georges, CH-1213 Petit-Lancy, Sviss leyfi til að nota vörumerki nr. 860409 hérlendis.

Skv tilkynningu dags. 9.5.2008 hefur HUGO BOSS Trade Mark Management GmbH & Co. KG, Dieselstrasse 12, 72555 Metzingen, Þýskalandi veitt Procter & Gamble International Operations S.A., 47, route de Saint-Georges, CH-1213 Petit-Lancy, Sviss leyfi til að nota vörumerki nr. 868595 hérlendis.

Skv tilkynningu dags. 9.5.2008 hefur HUGO BOSS Trade Mark Management GmbH & Co. KG, Dieselstrasse 12, 72555 Metzingen, Þýskalandi veitt Procter & Gamble International Operations S.A., 47, route de Saint-Georges, CH-1213 Petit-Lancy, Sviss leyfi til að nota vörumerki nr. 921022 hérlendis.

Skv tilkynningu dags. 9.5.2008 hefur HUGO BOSS Trade Mark Management GmbH & Co. KG, Dieselstrasse 12, D-72555 Metzingen, Þýskalandi veitt Procter & Gamble International Operations S.A., 47, route de Saint-Georges, CH-1213 Petit-Lancy, Sviss leyfi til að nota vörumerki nr. 604809 hérlendis.

Vernd alþjóðlegra merkja

Samkvæmt 6. gr. b í Parísarsamþykktinni um vernd eignarréttinda á sviði iðnaðar ber aðildarríkjunum að birta almenningi skjaldarmerki, fána og önnur ríkistákn og merki sem njóta alþjóðlegrar verndar. Aðildarríkin eru skuldbundin til að sýnja umsóknum um skráningu vörumerkja er líkjast þessum merkjum.

Samkvæmt umburðarbréfi (nr. 7600) frá Alþjóðahugverkastofnuninni (WIPO) í Genf hafa samtökin " Agreement on the Conservation of Small Cetaceans of the Baltic and North Seas (ASCOBANS)" krafist verndar á tákni og heiti samtakanna á ýmsum tungumálum.



NAME/DÉNOMINATION

Agreement on the Conservation of Small Cetaceans of the Baltic, North East Atlantic, Irish and North Seas

Accord sur la conservation des petits cétacés de la mer Baltique, du nord-est de l'Atlantique et des mers d'Irlande et du Nord

Abkommen zur Erhaltung der Kleinwale in der Nord- und Ostsee, des Nordostatlantiks und der Irischen See

Соглашение по сохранению малых китообразных Балтийского моря, северо-восточной Атлантики, Ирландского и Северного морей

LANGUAGE/LANGUE

English/Anglais

French/Français

German/Allemand

Russian/Russe

Samkvæmt umburðarbréfi (nr. 7609) frá Alþjóðahugverkastofnuninni (WIPO) í Genf hefur "Community Fisheries Control Agency (CFCA)" krafist verndar á tákni og heiti stofnunarinnar á ýmsum tungumálum.



1. English/Anglais
Community Fisheries Control Agency
2. Bulgarian/Bulgare
Агенция на Общността за контрол на рибарството
3. Spanish/Espagnol
Agencia Comunitaria de Control de la Pesca
4. Czech/Tchèque
Agentura Společenství pro kontrolu rybolovu
5. Danish/Danois
EF-fiskerikontrolagentur
6. German/Allemand
Europäische Fischereiaufsichtsagentur
7. Estonian/Estonien
Ühenduse Kalanduskontrolli Agentuur
8. Greek/Grec
Κοινοτική Υπηρεσία Ελέγχου της Αλιείας
9. French/Français
Agence communautaire de contrôle des pêches
10. Italian/Italien
Agenzia comunitaria di controllo della pesca
11. Latvian/Letton
Eiropas Zivsaimniecības kontroles aģentūra
12. Lithuanian/Lituanien
Bendrijos žuvininkystės kontrolės agentūra

13. Hungarian/Hongrois
Közösségi Halászati Ellenőrző Hivatal
14. Maltese/Maltais
L-Aġenzija Komunitarja għall-Kontroll tas-Sajd
15. Dutch/Néerlandais
Communautair Bureau voor visserijcontrole
16. Polish/Polonais
Wspólnotowa Agencja Kontroli Rybołówstwa
17. Portuguese/Portugais
Agência Comunitária de Controlo das Pescas
18. Slovakian/Slovaque
Agentúra pre kontrolu rybného hospodárstva Spoločenstva
19. Slovenian/Slovène
Agencija Skupnosti za nadzor ribištva
20. Finnish/Finlandais
Yhteisön kalastuksenvalvontavirasto
21. Swedish/Suédois
Gemenskapens kontrollorgan för fiske
22. Romanian/Roumain
Agenția Comunitară pentru Controlul Pescuitului

Samkvæmt umburðarbréfi (nr. 7592) frá Alþjóðahugverkastofnuninni (WIPO) í Genf hefur "Nordic Patent Institute (NPI)" krafist verndar á tákni og heiti stofnunarinnar á ýmsum tungumálum.

 nordic patent institute

 nordic patent institute

 *npi* nordic patent institute

 *npi* nordic patent institute

Samkvæmt umburðarbréfi (nr. 7596) frá Alþjóðahugverkastofnuninni (WIPO) í Genf hefur Lýðveldið Ísland krafist verndar á skjaldarmerki, fána og opinberum táknum og merkjum í eigu þjóðarinnar á ýmsum tungumálum.

ARMORIAL BEARINGS/ARMOIRIES



The Icelandic Coat of Arms /
Armoiries d'Islande



Heraldic symbol of the President /
Symbole héraldique du Président

FLAG(S)/DRAPEAU(X)



Regular National Flag/ Drapeau
National



Presidential Flag / Drapeau
Présidentiel



State Flag/ Drapeau Gouvernemental



Customs Flag / Drapeau des Douanes

STATE EMBLEM(S)/EMBLÈME(S) D'ÉTAT



Iceland

冰岛

Iceland

أيسلندا

Islandia

L'Islande

Исландия

OFFICIAL SIGN(S) AND/OR HALLMARKS INDICATING CONTROL AND
WARRANTY/
SIGNE(S) OFFICIEL(S) ET/OU POINÇONS OFFICIELS DE CONTRÔLE ET
GARANTIE



Hallmark of the Trade Council of Iceland / Poinçon du conseil du commerce
d'Islande

Hallmarks / Poinçons officiels

island.is

GOODS AND/OR SERVICES TO WHICH THE OFFICIAL SIGN(S) APPLY/PRODUITS ET/OU SERVICES AUXQUELS S'APPLIQUENT LES SIGNES OFFICIELS

Information services relating to education, culture, immigration, history, Icelandic Society and Law environment

Iceland.is

GOODS AND/OR SERVICES TO WHICH THE OFFICIAL SIGN(S) APPLY/PRODUITS ET/OU SERVICES AUXQUELS S'APPLIQUENT LES SIGNES OFFICIELS

Information services relating to education, culture, immigration, history, Icelandic Society and Law environment



GOODS AND/OR SERVICES TO WHICH THE OFFICIAL SIGN(S) APPLY/PRODUITS ET/OU SERVICES AUXQUELS S'APPLIQUENT LES SIGNES OFFICIELS

Services relating to diplomatic issues ; international promotion and introduction of Iceland



GOODS AND/OR SERVICES TO WHICH THE OFFICIAL SIGN(S) APPLY/PRODUITS ET/OU SERVICES AUXQUELS S'APPLIQUENT LES SIGNES OFFICIELS

Promotion of Icelandic foods, tourism and business opportunities

Hönnun

Samkvæmt 25. gr. laga um hönnun nr. 46/2001 má ógilda skráningu hönnunar að nokkru eða öllu leyti með dómi. Einnig geta skráningaryfirvöld fellt skráninguna að nokkru eða öllu leyti úr gildi í samræmi við ákvæði 27. gr. laganna.

Skráningardagur: (15) 15.5.2008

Umsóknardagur: (22) 14.4.2008

Skráningarnúmer: (11) 15/2008

Umsóknarnúmer: (21) 19/2008

(54) Skrúfgangshaus fyrir endurheimtubúnað

Flokkur: (51) 08.05

(55)

1.1

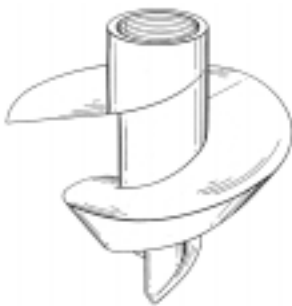

1.2



1.3



1.4



1.5



1.6

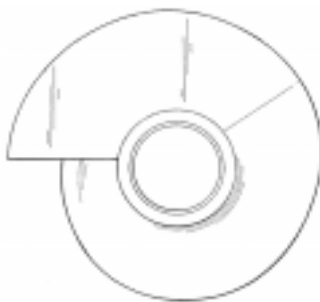

1.7



Eigandi: (71/73)

Pyrotek Engineering Materials Limited, Garamonde Drive, Wymbush, Milton Keynes, MK8 8LN, Bretlandi.

Hönnuður: (72)

Mark Vincent, 19 Hydrus Drive, Leighton Buzzard, LU7 8UL, Bretlandi.

Umboðsm.: (74)

Árnason Faktor, Guðríðarstíg 2-4, 113 Reykjavík.

Forgangsnr.: (30)

12.10.2007, OHIM, 000807680

Skráningardagur: (15) 15.5.2008
Umsóknardagur: (22) 18.4.2008

Skráningarnúmer: (11) 16/2008
Umsóknarnúmer: (21) 20/2008

(54) 1. Borð (Hönnuður Marianne Sælid); 2. Borð (Hönnuður Jan Lade)

Flokkur: (51) 06.03

(55)

1.1

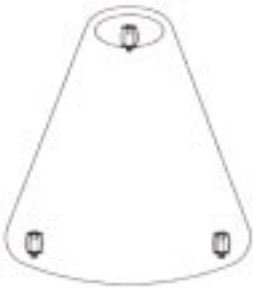

1.2

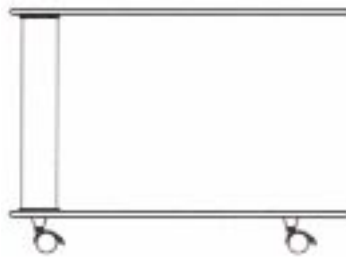

1.3

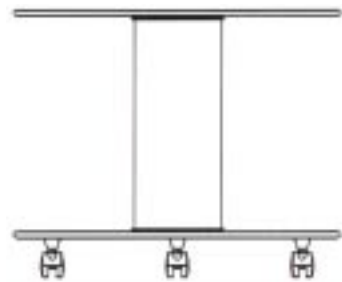

1.4

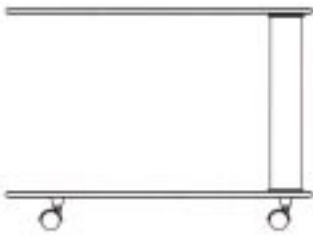

1.5



1.6



2.1

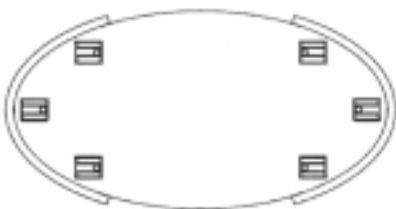

2.2

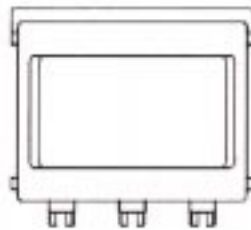

2.3

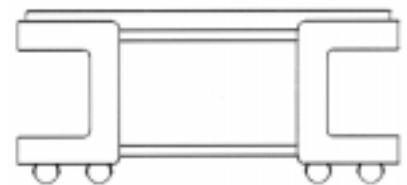

2.4

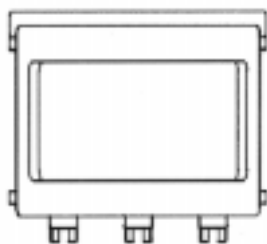

2.5

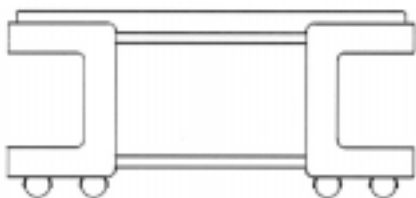

2.6

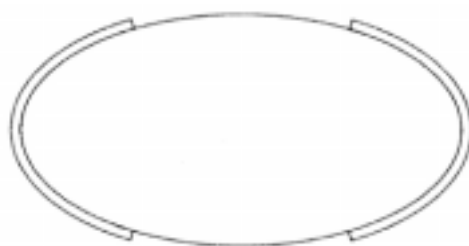

2.7

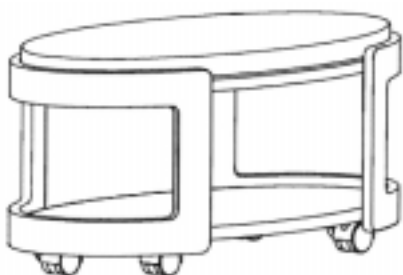

2.8

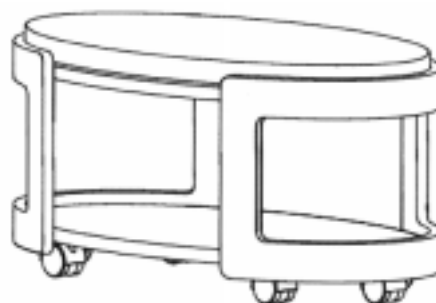
**Eigandi:** (71/73)

Ekornes ASA, N-6222 IKORNNES, Noregi.

Hönnuður: (72)

Marianna Sælid, c/o Ekornes ASA, N-6222 Ikorntnes, Noregi; Jan Lade, c/o Ekornes ASA, N-6222 Ikorntnes, Noregi.

Umboðsm.: (74)

Árnason Faktor, Guðríðarstíg 2-4, 113 Reykjavík.

Forgangsr.: (30)

19.10.2007, Noregur, 20070654.

Skráningardagur: (15) 15.5.2008

Umsóknardagur: (22) 7.5.2008

Skráningarnúmer: (11) 17/2008

-Umsóknarnúmer: (21) 25/2008

(54) **Jólasveinar/búálfar**

Flokkur: (51) 21.01; 11.02

(55)

1.1



1.2



Eigandi: (71/73)

Sesselja Jónsdóttir, Hverfisgötu 57, 101 Reykjavík, Íslandi.

Hönnuður: (72)

Sesselja Jónsdóttir, Hverfisgötu 54, 101 Reykjavík, Íslandi.

Alþjóðleg Hönnun

Samkvæmt 25. gr. laga um hönnun nr. 46/2001 má ógilda skráningu hönnunar að nokkru eða öllu leyti með dómi. Einnig geta skráningaryfirvöld fellt skráninguna að nokkru eða öllu leyti úr gildi í samræmi við ákvæði 27. gr. laganna.

Alþj.skráningardagur: (15) 17.10.2007

Alþj.skráningarnúmer: (11) DM/069320

(54) 1. Watch case; 2. Watch strap

Flokkur: (51) 10.07

1.1

1.2

1.3

(55)

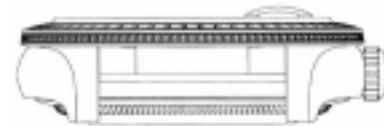

1.4

1.5

1.6

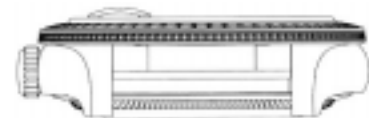
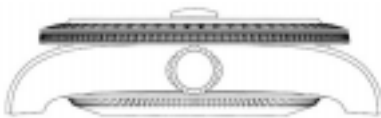

1.7

2.1

2.2

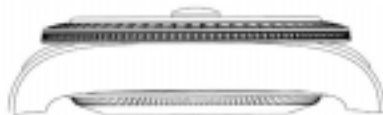

2.3

2.4

2.5

(55)

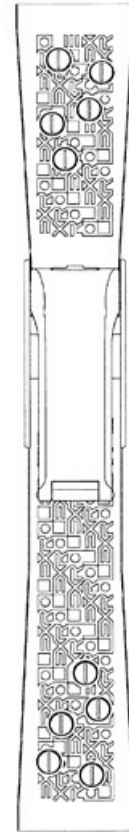
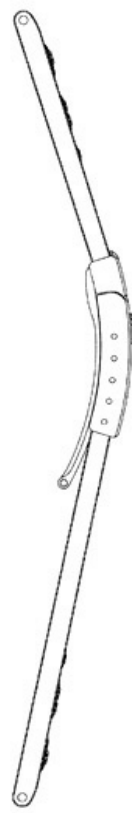
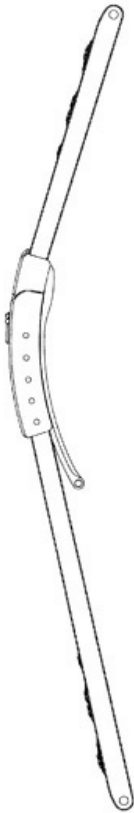

2.6

2.7

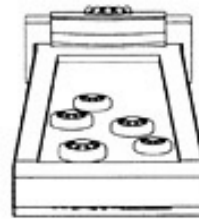
**Eigandi:** (71/73)

Rolex SA, Rue François-Dussaud 3-5-7, CH-1211 Geneva 24, Sviss.

Hönnuður: (72)

Maria Cristina CALVANI, Chemin David Munier 12, 1223 Cologny, Sviss.

Forgangsr.: (30)

17.4.2007, Sviss, 133910.

Bulletin nr.:

03/2008

Alþj.skráningardagur: (15) 29.10.2007

Alþj.skráningarnúmer: (11) DM/069448

(54) 1. Electronic washbasin fauet; 2. Electronic washbasin mixer fauet

Flokkur: (51) 23.01

(55)

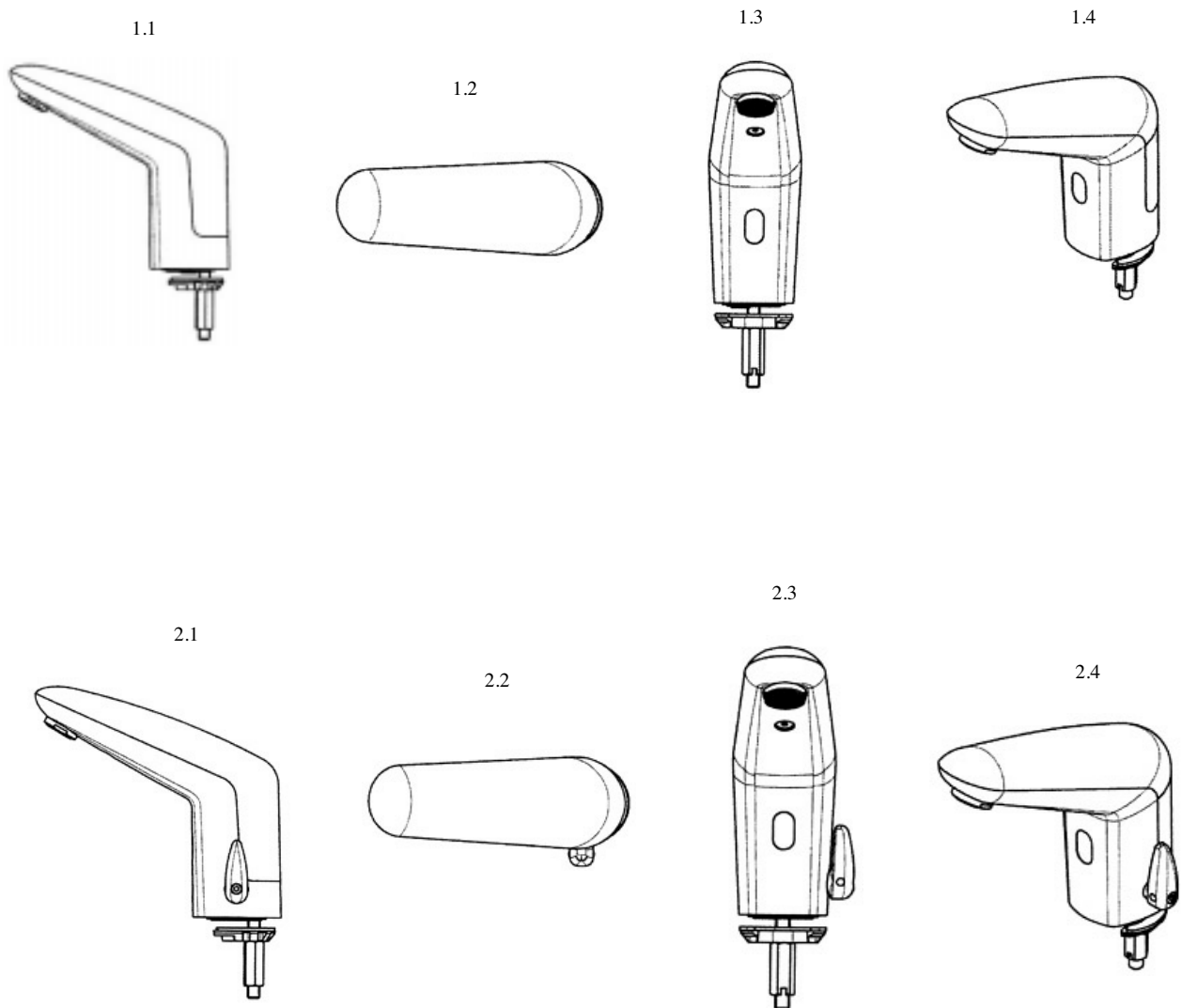
**Eigandi:** (71/73)

LES ROBINETS PRESTO, 7, rue Racine, F - 92120 Montrouge, Frakkalandi.

Hönnuður: (72)

DUTHEIL Daniel, 12 Allée des Mimosas, F - 17132 MESCHERS, Frakklandi.

Forgangsr.: (30)

20.7.2007, Frakklandi, 073371.

Bulletín nr.:

03/2008

Alþj.skráningardagur: (15) 26.07.2007

Alþj.skráningarnúmer: (11) DM/069781

(54) 1.-4. Toothpicks

Flokkur: (51) 28.03

(55)

1.1



1.2



2.1



2.2



3.1



3.2



4.1



4.2



Eigandi: (71/73)

TOMISLAV NOSE, OB Zici 7, 51-1000 LJUBLJANA, Slóveníu.

Hönnuður: (72)

Sami.

Bulletin nr.:

03/2008

Alþj.skráningardagur: (15) 4.3.2008

Alþj.skráningarnúmer: (11) DM/069874

(54) 1. Beverage dispenser

Flokkur: (51) 31.00

(55)

1.1



1.2



1.3



1.4



1.5



1.6



1.7

**Eigandi:** (71/73)

SOCIÉTÉ DES PRODUITS NESTLÉ S.A., CH-1800 VEVEY, Sviss.

Hönnuður: (72)

Duncan Shea SIMONDS, Hodges & Drake Designs, 27 York Road, Leicester, Bretlandi.

Forgangsr.: (30)

15.10.2007, Sviss, 134428.

Bulletín nr.:

03/2008

Afmáðar hannanir

Eftirfarandi skráðar hannanir hafa verið afmáðar:

nr. 110/1997
nr. 260/2002

Einkaleyfi

Nýjar umsóknir

Yfirlit skv. 8. gr. rg. nr. 574/1991, með síðari breytingum, yfir umsóknir sem hafa verið lagðar inn hjá Einkaleyfastofunni í október 2006.

Birtingin felur ekki í sér að umsóknirnar verði aðgengilegar. Það gerist fyrst við birtingu undir yfirskriftinni Aðgengilegar umsóknir.

- (21) **8722**
 (22) 1.4.2008
 (51) **C12Q**
 (54) Susceptibility variants for peripheral artery disease and abdominal aorta aneurysm.
 (71) **deCODE Genetics ehf.**, Sturlugötu 8, 101 Reykjavík, Íslandi.
 (72) Kristinn P. Magnússon, Reykjavík; Frank Geller, Seltjarnarnesi; Guðmar Þorleifsson, Reykjavík; Þorgeir Þorgeirsson, Reykjavík; Íslandi.
 (30) Enginn.

- (21) **8723**
 (22) 4.4.2008
 (51) **B22D**
 (54) Seigjárn.
 (71) **Nýsköpunarmiðstöð Íslands; Málmsteypa Þorgríms Jónssonar**, Keldnaholti, 112 Reykjavík; Miðhrauni 6, 210 Garðabæ, Íslandi.
 (72) Ingólfur Þorbjörnsson, Jón Þór Þorgrímsson, Hafnarfirði; Íslandi.
 (74) Arnason Faktor, Guðríðarstíg 2-4, 113 Reykjavík.
 (30) Enginn.

- (21) **8724**
 (22) 4.4.2008
 (51) **C12Q**
 (54) Sequence variants that are predictive for human height.
 (71) **deCode Genetics ehf.**, Sturlugötu 8, 101 Reykjavík, Íslandi.
 (72) Daníel Guðbjartsson, Reykjavík, Íslandi.
 (30) Enginn.

- (21) **8725**
 (22) 8.4.2008
 (51) **C12Q**
 (54) Raðendurtekningar í þorski.
 (71) **Matís ohf.**, Sjávarútvegshúsinu, Skúlagötu 4, 101 Reykjavík, Íslandi.
 (72) Guðmundur Óli Hreggviðsson; Sigurlaug Skírnisdóttir; Sigríður Hjörleifsdóttir; Christophe Pampoulie; Sigurbjörg Hauksdóttir; Reykjavík, Íslandi.
 (74) Arnason Faktor, Guðríðarstíg 2-4, 113 Reykjavík.
 (30) Enginn.

- (21) **8726**
 (22) 16.4.2008
 (41) 16.4.2008
 (51) A61K 31/505; A61K 31/40; A61P 5/50; A61P 9/00; A61P 17/06; A61P 29/00; A61P 27/00; A61P 35/00; A61P 37/00; A61P 43/00; A61K 31/505; A61K 31/40
 (54) Meðferðarfræðilegar samsetningar þrýstingslækkandi efna og efna sem hamla gegn æðamyndun.
 (71) **AstraZeneca AB**, SE-151 85 Södertälje, Svíþjóð.
 (72) Jon Owen Curwen, Cheshire; Donald James Ogilvie, Macclesfield, Bretlandi;
 (74) Sigurjónsson & Thor, ehf., Lágmúla 7, 108 Reykjavík.
 (62) 6557
 (30) 5.4.2000, GB, 0008269.3

- (21) **8727**
 (22) 18.4.2008
 (41) 19.10.2009
 (51) **B32B**
 (54) Límmiðar úr plastefni með mynd.
 (71) **Lárus Páll Ólafsson; Hálfán Gunnarsson**, Reykjavík; Kópavogi, Íslandi.
 (72) Hálfán Gunnarsson, Kópavogi; Lárus Páll Ólafsson, Reykjavík; Íslandi.
 (74) PATICE, Ólafur Ragnarsson, hrl., Lynghálsi 4, 110 Reykjavík.
 (30) Enginn.

- (21) **8728**
 (51) **C12Q**
 (22) 29.4.2008
 (54) Sequence variants associated with bone mineral density.
 (71) **Decode Genetics ehf.**, Sturlugötu 8, 101 Reykjavík, Íslandi.
 (72) Unnur Styrkárstöttir; Bjarni V. Halldórsson, Reykjavík, Íslandi.
 (30) Enginn.

Aðgengilegar umsóknir

Eftirtaldar einkaleyfis-umsóknir eru öllum aðgengilegar hjá Einkaleyfastofu, í samræmi við 2. og 4. mgr. 22. gr. laga nr. 17/1991 um einkaleyfi, með síðari breytingum, að liðnum 18 mánaða leyndartíma talið frá umsóknar- eða forgangsréttardegi.

- (21) **8726**
 (22) 16.4.2008
 (41) 16.4.2008
 (51) A61K 31/505; A61K 31/40; A61P 5/50; A61P 9/00; A61P 17/06; A61P 29/00; A61P 27/00; A61P 35/00; A61P 37/00; A61P 43/00; A61K 31/505; A61K 31/40
 (54) Meðferðarfræðilegar samsetningar þrýstingslækkandi efna og efna sem hamla gegn æðamyndun.
 (71) **AstraZeneca AB**, SE-151 85 Södertälje, Svíþjóð.
 (72) Jon Owen Curwen, Macclesfield, Cheshire; Donald James Ogilvie, A. Sigurjónsson & Thor, ehf., Lágmúla 7, 108 Reykjavík.
 (74) Sigurjónsson & Thor, ehf., Lágmúla 7, 108 Reykjavík.
 (62) 6557
 (30) 5.4.2000, GB, 0008269.3

Veitt einkaleyfi

Einkaleyfastofan hefur í samræmi við 20. gr. laga nr. 17/1991 með síðari breytingum, veitt eftirtalin einkaleyfi. Andmæli gegn einkaleyfunum skulu hafa borist ELS innan 9 mánaða frá birtingu þessarar auglýsingu, sbr. 21. gr. laganna.

- (51) **A61K 9/00; A61K 31/46**
 (11) **2360**
 (45) 15.5.2008
 (41) 8.4.2003
 (21) 6771
 (22) 8.4.2003
 (54) Nýtt innöndunarduft sem inniheldur tíótropíum.
 (73) **Boehringer Ingelheim Pharma GmbH & Co. KG**, 55216 Ingelheim am Rhein, Þýskalandi.
 (72) Karoline Bechtold-Peters, Biberach-Rissegg; Michael Walz, Bingen am Rhein; Georg Boeck, Mainz; Rolf Dörr, Ober-Olm; Þýskalandi.
 (74) Sigurjónsson & Thor, ehf., Lágmúla 7, 108 Reykjavík.
 (30) 12.10.2000, DE, 100 50 635.6
 (85) 8.4.2003
 (86) 28.9.2001, PCT/EP01/11227
- (51) **C07K 14/47; C12N 15/12; C12Q 1/68; A61K 48/00; C12N 5/10; C12N 15/62; C07K 16/18; C12N 5/06; G01N 15/33**
 (11) **2361**
 (45) 15.5.2008
 (41) 6.11.1998
 (21) 4884
 (22) 6.11.1998
 (54) Ret bindill til örvarar vaxtar tauga og þvagfæra.
 (73) **Biogen Idec MA Inc.**, 14 Cambridge Center, Cambridge, Massachusetts 02142, Bandaríkjunum.
 (72) Michele Sanicola-Nadel, Winchester; Catherine Hession, Hingham; Richard L. Cate, Weston; Massachusetts, Bandaríkjunum.
 (74) PATICE, Ólafur Ragnarsson, hrl., Lynghálsi 4, 110 Reykjavík.
 (30) 8.5.1996, US, 60/017,427
 7.6.1996, US, 60/019,300
 16.7.1996, US, 60/021,859
 11.4.1997, US, 60/043,533
 (85) 6.11.1998
 (86) 7.5.1997, PCT/US97/07726

Evrópsk einkaleyfi í gildi á Íslandi (T3)

Eftirfarandi evrópsk einkaleyfi hafa öðlast gildi á Íslandi í samræmi við 77. gr. ell. Andmæli gegn evrópsku einkaleyfi má bera upp við Evrópsku einkaleyfastofuna innan 9 mánaða frá því að tilkynnt var um veitingu einkaleyfisins.

- (11) IS/EP 1715762 T3
 (86) 01.02.2005
 (80) 19.12.2007
 (51) A23L 1/302; A23C 9/133; F28D 7/00; F04B 7/00
 (54) Aðferð til að framleiða mjólkurafurð.
 (73) Compagnie Gervais Danone; 17, Boulevard Haussmann, 75009 Paris, FR
 (30) 16.02.2004, FR 0401513
- (11) IS/EP 1787284 T3
 (86) 21.07.2005
 (80) 19.12.2007
 (51) G10L 11/00; G06F 17/30
 (54) Búnaður og aðferð til að tryggilega flokka hljóðmerki, aðferð til að koma upp og starfrækja hljóðmerkjagagnagrunn og tölvuforrit.
 (73) m2any GmbH; Lichtenbergstrasse 8, 85748 Garching, DE
 (30) 26.07.2004, DE 102004036154
- (11) IS/EP 1645644 T3
 (86) 03.10.2005
 (80) 26.12.2007
 (51) C22B 5/02; C01B 6/11; C01B 6/21; C01B 35/00; H01M 8/06; C22B 26/10; C22B 61/00
 (54) Framleiðsla á bór og natríum með natríum metabórat afoxun við myndun á natríum bórhýdríði.
 (73) Rohm and Haas Company; 100 Independence Mall West, Philadelphia, PA 19106-2399, US
 (30) 08.10.2004, US 617011 P
- (11) IS/EP 1799214 T3
 (86) 27.09.2005
 (80) 26.12.2007
 (51) A61K 31/47; A61P 29/00; C07D 215/26
 (54) Ei-peptíð bradykínín gagnverkandar og lyfjafræðilegar samsetningar þar af.
 (73) Istituto Luso Farmaco d'Italia S.p.A.; Via Walter Tobagi, 8, 20068 Peschiera Borromeo, IT
 (30) 15.10.2004, IT MI20041963
- (11) IS/EP 1710356 T3
 (86) 31.03.2005
 (80) 09.01.2008
 (51) E02D 27/06
 (54) Aðferð til að framleiða flotundirstöðu.
 (73) Dutch Docklands International B.V.; Zuiderstraat 43, 1931 GD Egmond aan Zee, NL
 (30)

(11) IS/EP 1725610 T3
(86) 11.03.2005
(80) 09.01.2008
(51) C08K 9/00; A01N 59/00
(54) Sæfandi samsetning og aðferð til að búa til slíka samsetningu
(73) GENERAL ELECTRIC COMPANY; 1 River Road, Schenectady, NY 12345, US
(30) 11.03.2004, US 798183

(11) IS/EP 1756830 T3
(86) 17.06.2005
(80) 09.01.2008
(51) G11B 33/04
(54) Skásettar geymsluumbúðir fyrir stafræna diska
(73) Montreuil Offset; 11, rue du Pied Sec, 72000 Le Mans, FR
(30) 17.06.2004, FR 0406588

(11) IS/EP 1696769 T3
(86) 05.11.2004
(80) 16.01.2008
(51) A47C 23/00
(54) Liðskiptar formgerðir og einingar þar af.
(73) UCL Business PLC; The Network Building, 97 Tottenham Court Road London W1T 4TP, GB
(30) 06.11.2003, GB 0325970

(11) IS/EP 1662630 T3
(86) 22.11.2005
(80) 16.01.2008
(51) H02G 9/06; F16L 21/06; F16L 55/17
(54) Tengimúffa
(73) gabo Systemtechnik GmbH; Am Schaidweg 7, 94559 Niederwinkling, DE
(30) 25.11.2004, DE 102004056859

(11) IS/EP 1737820 T3
(86) 29.03.2005
(80) 16.01.2008
(51) C07D 209/30; C07B 53/00
(54) Ósamhverf vetnistengingaraðferð nytsamleg til framleiðslunnar á sýklóakanóindól afleiðum.
(73) Merck & Co., Inc.; 126 East Lincoln Avenue, Rahway, NJ 07065-0907, US
(30) 02.04.2004, US 558972 P

(11) IS/EP 1706579 T3
(86) 29.11.2004
(80) 23.01.2008
(51) E21B 19/16
(54) Haldskrúflykill fyrir bergborunarvél og bergborunarvél sem innifelur slíkan haldskrúflykil.
(73) Atlas Copco Rock Drills AB; , 701 91 Örebro, SE
(30) 14.01.2004, SE 0400057

(11) IS/EP 1725232 T3
(86) 28.02.2005
(80) 23.01.2008
(51) A61K 31/4245; C07D 413/04; C07D 413/14; A61P 29/00; C07D 403/04; A61K 31/454; A61K 31/4196; C07D 417/04; C07D 498/06; A61K 31/5383; C07D 417/14; A61K 31/427; A61K 31/422; C07D 513/04; A61K 31/425
(54) (Indól-3-ýl)-heteróhringafleiður sem verkar á kannabínóíð CB1 viðtakann.
(73) N.V. Organon; Kloosterstraat 6, 5349 AB Oss, NL
(30) 12.08.2004, EP 04103901; 05.03.2004, US 550563 P

(11) IS/EP 1725569 T3
(86) 03.03.2005
(80) 23.01.2008
(51) C07F 9/09; C07D 471/04; A61K 31/437; A61P 31/18
(54) Forlyf píperazíns og umskipt, veiruhemjandi píperidín-efnasambönd
(73) Bristol-Myers Squibb Company; Route 206 and Province Line Road, Princeton, NJ 08543-4000, US
(30) 15.03.2004, US 553320 P

(11) IS/EP 1803267 T3
(86) 18.10.2005
(80) 06.02.2008
(51) H04L 12/58; H04L 29/06
(54) Aðferð og kerfi til að senda rafeindapóst yfir net.
(73) Ebuson B.V.; Lizzy Ansingh Hof 15, 1183 CV Amstelveen, NL
(30) 18.10.2004, NL 1027274

(11) IS/EP 1748713 T3
(86) 22.04.2005
(80) 13.02.2008
(51) A47F 1/08
(54) Hylkja hleðslutæki til innmötunar fyrir hylkja úthlutunar tæki
(73) Nestec S.A.; Avenue Nestlé 55, 1800 Vevey, CH
(30) 05.05.2004, EP 04010644

(11) IS/EP 1753440 T3
(86) 04.05.2005
(80) 20.02.2008
(51) A61K 35/74; A23L 1/03; A23L 1/30; A61K 9/36
(54) Gjafarform til inntöku sem inniheldur lífvæna gerla.
(73) Merck Patent GmbH; Frankfurter Strasse 250, 64293 Darmstadt, DE
(30) 28.05.2004, DE 102004026706

(11) IS/EP 1697356 T3
(86) 06.12.2004
(80) 27.02.2008
(51) C07D 471/04; A61K 31/519; A61P 15/00; A61P 19/10; A61P 9/06; A61P 35/00
(54) Pýridó(2,3-D)pýrimidín-2,4-díamín sem PDE 2 tálmar.
(73) Píizer Products Incorporated; Eastern Point Road, Groton, CT 06340, US
(30) 16.12.2003, US 529994 P

Breytingar í dagbók og einkaleyfaskrá

Eftirfarandi breytingar og endanlegar ákvarðanir
varðandi almennt aðgengilegar umsóknir hafa
verið færðar í skrá.

Eftirtaldar umsóknir hafa verið afskrifaðar skv. 4. mgr. 15. gr. ell:
**4681, 5464, 5538, 5915, 5939, 6337, 6348, 6365, 6759, 7188, 7211,
7240, 7241, 7497, 7832, 8374, 8387, 8407**

Eftirtaldar umsóknir hafa verið afskrifaðar skv. 2. mgr. 15. gr. ell:
8294, 8604, 8633

Eftirtaldar umsóknir hafa verið afturkallaðar:
8580, 8621

Eftirtaldar umsóknir um einkaleyfi hafa verið framseldar til:

Ums. Nr. (21) 5027

Umsækjandi (71) Seagarden AS
Haraldsgate 170
5525 Haugesund
Noregi

Ums. Nr. (21) 6364

Umsækjandi (71) Epigenomics AG
Kleine Präsidentenstraße 1
10178 Berlin
Þýskalandi

Ums. Nr. (21) 6086

Umsækjandi (71) Shire Canada Inc.
2250 Alfred-Nobel Blvd, Suite 500
Ville Saint-Laurent, Quebec H4S 2C9
Kanada

Einkal. Nr. (11) 1830

Umsækjandi (73) 3M Innovative Properties Company
3M Center
Post Office Box 33427
Saint Paul, Minnesota 55133-3427
Bandaríkjunum

**Umsókn um einkaleyfi nr. 7783, í eigu Sæplast hf., var
fyrir mistök auglýst afskrifuð í aprílhefti ELS tíðinda.
Umsóknin er í fullu gildi.**