

Einkaleyfi
Hönnun
Vörumerki

E/S TÍÐINDI

14. árgangur 23. júní 1997

ÍSLAND



E/S

EINKALEYFASTOFAN

6

Útgefandi: Einkaleyfastofan
Ritstjóri og ábm.: Gunnar Guttormsson
Afgreiðsla: Lindargötu 9 (3. hæð),
150 Reykjavík
Sími: 560 9450 - Bréfasími: 562 9434
Afgreiðslutími: kl. 10 - 15 virka daga.
Internet: <http://www.els.stjr.is>
Áskriftargjald: 2.100,- kr.
Verð í lausasölu: 250,- kr. eintakið
Prentun: Gutenberg.

Efnisyfirlit

Vörumerki

Nýjar umsóknir	3
Gæðamerki	23
Endurnýjuð vörumerki	24

Hönnun

Hönnunarskráningar	25
--------------------------	----

Einkaleyfi

Nýjar umsóknir	27
Aðgengilegar umsóknir	30

Tilkynningar	33
--------------------	----

Alþjóðlegar táknölur

Táknölur¹⁾ í fremri dálki gilda eftir því sem við getur átt um birtingar er varða einkaleyfi og hönnun. Táknölur í aftari dálki eru notaðar varðandi birtingar vörumerkja frá 1.1.1996.

- | | | |
|------|-------|--|
| (11) | (111) | Framlagningarnr. eða nr. á veittu einkaleyfi/Skráningarnúmer |
| (13) | | Tegund skjals |
| (15) | (151) | Skráningardagsetning |
| (21) | (210) | Umsóknarnúmer |
| (22) | (220) | Umsóknardagsetning |
| (24) | | Gildisdagur |
| (30) | (300) | Forgangsréttur (dags., land, ums.nr.) |
| (41) | | Dags. þegar umsókn verður aðgengileg almenningi |
| (44) | (442) | Framlagningardags./Birtingardags. |
| (45) | | Útgáfudagur einkaleyfis |
| | (500) | Ýmsar upplýsingar |
| (51) | (511) | Alþjóðaflokkur |
| (54) | (540) | Heiti uppfinningar/Heiti hönnunar/Myndmerki eða stílfært merki |
| | (541) | Orðmerki með venjulegu letri |
| (55) | (551) | Mynd af hönnun/Gæðamerki |
| (57) | (510) | Ágrip/Vörur og/eða þjónusta |
| (58) | (526) | Takmörkun á vörumerkjarétti |
| (59) | (591) | Litir í hönnun/vörumerki |
| (61) | | Viðbót við einkaleyfi nr. |
| (62) | | Númer frumumsóknar |
| | (600) | Dags, land, númer fyrri skráningar. |
| (71) | | Nafn og heimili umsækjanda |
| (72) | | Uppfinningamaður/hönnuður |
| (73) | (730) | Nafn og heimili einkaleyfishafa/Eigandi |
| (74) | (740) | Umboðsmaður |
| (83) | | Umsókn varðar örveru |
| (85) | | Yfirfærsludagsetning vegna alþjóðlegrar umsóknar |
| (86) | | Alþjóðleg umsóknardagsetning og alþjóðlegt umsóknarnúmer. |

¹⁾ „INID = Internationally agreed Numbers for the Identification of Bibliographic Data“. Táknölnurnar eru í samræmi við alþjóðastaðlana ST.9, ST.60 og ST.80 sem gefnir eru út af alþjóðahugverkastofnuninni WIPO.

Vörumerki

Umsóknir um vörumerki til skráningar

Samkvæmt 20. gr. laga nr. 47 2. maí 1968, um vörumerki sbr. 7. gr. reglugerðar nr. 1 2. janúar 1969, skulu andmæli gegn skráningu vörumerkis borin skriflega fram innan tveggja mánaða, talið frá birtingardegi auglýsingarinnar, og skulu þau rökstudd.

Ums.nr. (210) 741/1996 Ums.dags. (220) 14.6.1996

(541)

PURCHASEDIRECT

Eigandi: (730) Diners Club International Ltd., 8430 W. Bryn Mawr Avenue, Chicago, Illinois 60631, Bandaríkjunum.

Umboðsm.: (740) Sigurjónsson & Thor, ehf., Skólavörðustíg 16, 101 Reykjavík.

(510/511)

Flokkur 9, 36.

Ums.nr. (210) 864/1996 Ums.dags. (220) 15.7.1996

(541)

BRILLIANT

Eigandi: (730) A-Veda Corporation, 4000 Pheasant Ridge Drive, Minneapolis, Minnesota 55449, Bandaríkjunum.

Umboðsm.: (740) Fjeldsted, Blöndal & Fjeldsted, Pósthólf 395, 121 Reykjavík.

(510/511)

Flokkur 3: Hárúði, hárgel, háráburður, hárnæring, hársápur, sjampó, hárlakk, hárlakksúði, ilmsmyrsl fyrir hár, hársnyrtivörur.

(600) Merkið er birt á grundvelli 29. gr. vörumerkjalaga („telle quelle“) með vísun til skráningar frá: 10.12.1996, US, 2,022,121.

Forgangsréttur: (300) 16.1.1996, Bandaríkin, 75/042839.

Ums.nr. (210) 978/1996

Ums.dags. (220) 15.8.1996

(540)

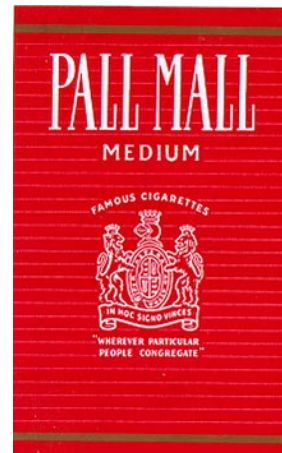

Litir: (591) Merkið er í lit.

Eigandi: (730) Batmark, Inc., 1209 Orange Street, Wilmington, Delaware 19801, Bandaríkjunum.

Umboðsm.: (740) Pétur Guðmundarson, hrl., Suðurlandsbraut 4A, 108 Reykjavík.

(510/511)

Flokkur 34: Vindlingar, tóbak, tóbaksvörur, hlutir fyrir reykingafólk, kveikjarar, eldspýtur.

Ums.nr. (210) 1269/1996

Ums.dags. (220) 21.10.1996

(540)

DEKATOPP

Eigandi: (730) Gólflagnir ehf., Smiðjuvegi 72, 200 Kópavogi, Íslandi.

(510/511)

Flokkur 1: Bindiefni (lím) til iðnaðarnota.

Flokkur 2: Málning, lakk.

Ums.nr. (210) 1379/1996 Ums.dags. (220) 6.11.1996

(541)

DAIWA

Eigandi: (730) DAIWA SEIKO, INC., 14-16, Maesawa 3-Chome, Higashikurume-City, Tokyo, Japan.

Umboðsm.: (740) Sigurjónsson & Thor, ehf., Skólavörðustíg 16, 101 Reykjavík.

(510/511)

Flokkur 28: Veiðibúnaður; golfvörur og -búnaður allt innifalið í þessum flokki.

Ums.nr. (210) 1425/1996 Ums.dags. (220) 18.11.1996

(541)

MICHELIN

Eigandi: (730) COMPAGNIE GENERALE DES ESTRABLISSEMENTS MICHELIN - MICHELIN & CIE, 12 Cours Sablon - 63040 CLERMOUT-FERRAND CEDEX, Frakklandi.

Umboðsm.: (740) Gústaf Þór Tryggvason, hrl., Pósthólf 1067, 121 Reykjavík.

(510/511)

Flokkur 14: Skartgripir, tímamælar og litatæki.

Flokkur 25: Jakkar, úlpur, bolir, vinnugallar, hettur, bindi og húfur.

Ums.nr. (210) 1431/1996 Ums.dags. (220) 18.11.1996

(541)

REVLON COLORSTAY

Eigandi: (730) Revlon Consumer Products Corporation, 625 Madison Avenue, New York, NY 10022, Bandaríkjunum.

Umboðsm.: (740) Sigurjónsson & Thor, ehf., Skólavörðustíg 16, 101 Reykjavík.

(510/511)

Flokkur 3.

Ums.nr. (210) 1462/1996 Ums.dags. (220) 25.11.1996

(540)



Eigandi: (730) SUPERMAX INTERNATIONAL PVT. LTD., Malhotra House, 4th Floor, Opp. G. P. O. Fort, Bombay 400 001, Indlandi.

Umboðsm.: (740) Fjeldsted, Blöndal & Fjeldsted, Pósthólf 395, 121 Reykjavík.

(510/511)

Flokkur 8: Rakhnifar, rakvélar, rakblöð, rakvélablöð, tvöfaldir rakhnifar, tvöfaldar rakvélar, tvíeggja rakblöð, tvíeggja rakvélablöð, tvöföld rakblöð, tvöföld rakvélablöð, einnota rakvélar með blöðum, einnota tvöföld rakblöð, einnota tvöföld rakvélablöð.

Ums.nr. (210) 1468/1996 Ums.dags. (220) 26.11.1996

(541)

SPLENDISSIMA

Eigandi: (730) Marbert GmbH, Düsseldorf, Þýskalandi.

Umboðsm.: (740) Sigurjónsson & Thor, ehf., Skólavörðustíg 16, 101 Reykjavík.

(510/511)

Flokkur 3: Snyrtivörur, ilmvötn, ilmolfur, sápur, hárvökvar.

Ums.nr. (210) 1507/1996 Ums.dags. (220) 2.12.1996

(541)

NOVOPLATIN

Eigandi: (730) ASTA Medica Aktiengesellschaft, Weismuellerstrasse 45, 60314 Frankfurt am Main, Þýskalandi.

Umboðsm.: (740) Faktor Company, Pósthólf 678, 121 Reykjavík.

(510/511)

Flokkur 5: Lyfjafræðileg efni og efnablöndur; allar aðrar vörur í þessum flokki.

Ums.nr. (210) 1596/1996 Ums.dags. (220) 23.12.1996

(540)



Eigandi: (730) Íslenskar sjávarafurðir hf., Sigtúni 42, 105 Reykjavík, Íslandi.

Umboðsm.: (740) Árnason & Co. ehf., Höfðabakka 9, 112 Reykjavík.

(510/511)

Flokkar 35, 36, 42.

Ums.nr. (210) 20/1997

Ums.dags. (220) 9.1.1997

(540)

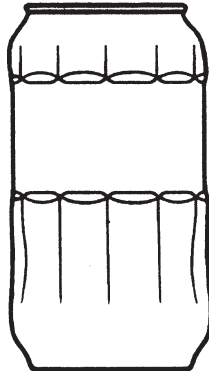

Eigandi: (730) THE COCA-COLA COMPANY, 310 North Avenue, N.W., Atlanta, Georgia 30313, Bandaríkjunum.

Umboðsm.: (740) G. H. Sigurgeirsson, Pósthólf 1337, 121 Reykjavík.

(510/511)

Flokkur 32.

Ums.nr. (210) 23/1997

Ums.dags. (220) 9.1.1997

(541)

ELVIVE

Eigandi: (730) L'OREAL, société anonyme, 14, Rue Royale, 75008 PARÍS, Frakklandi.

Umboðsm.: (740) G. H. Sigurgeirsson, Pósthólf 1337, 121 Reykjavík.

(510/511)

Flokkur 3: Ilmvötn, steinkvötn; gel, sölt fyrir það og sturtur; sápur; svitalyktareyðir; snyrtivörur, þ.e. krem, mjólk, fljótandi áburður, gel og púður fyrir andlitið, líkamann og hendurnar; sólvarnarvörur; fórðunarvörur; sjampó; gel, úði, mús og smyrslu til að setja hárið og hirða það; hárlökk; litunar- og aflitunarefni fyrir hár; permanent liðunar- og krullunarefni; ilmólur til líkamlegra nota; tannhirðivörur.

Forgangsréttur: (300) 7.8.1996, Frakkland, 96/637.874.

Ums.nr. (210) 28/1997

Ums.dags. (220) 10.1.1997

(541)

RESORT CONDOMINIUMS INTERNATIONAL

Eigandi: (730) Resort Condominiums International, Inc., 3502 Woodview Trace, Indianapolis, Indiana 46268-1104, Bandaríkjunum.

Umboðsm.: (740) Örn Þór, hrl., Skúlagötu 63, 105 Reykjavík.

(510/511)

Flokkur 16: Tímarit, fréttabréf og prentaðar skrár í tengslum við fasteignir, ferðalög eða orlof.

Flokkur 36: Þjónusta vegna skipta á orlofsfasteignum; rekstrar- og leiguþjónusta á fasteignum; ráðgjafarþjónusta fyrir fasteignir á dvalarstöðum og rekstrarþjónusta fyrir orlofsfélög.

Flokkur 39: Ferðaþjónusta.

Ums.nr. (210) 30/1997

Ums.dags. (220) 10.1.1997

(541)

SPACEBANK

Eigandi: (730) Resort Condominiums International, Inc., 3502 Woodview Trace, Indianapolis, Indiana 46268-1104, Bandaríkjunum.

Umboðsm.: (740) Örn Þór, hrl., Skúlagötu 63, 105 Reykjavík.

(510/511)

Flokkur 36: Þjónusta vegna skipta á orlofsfasteignum; rekstrar- og leiguþjónusta á fasteignum; ráðgjafarþjónusta fyrir fasteignir á dvalarstöðum og rekstrarþjónusta fyrir orlofsfélög.

Ums.nr. (210) 44/1997

Ums.dags. (220) 10.1.1997

(541)

SUPERCUP

Eigandi: (730) Joint Medical Products Corporation, 860 Canal Street, Stamford, Connecticut 06902, Bandaríkjunum.

Umboðsm.: (740) G. H. Sigurgeirsson, Pósthólf 1337, 121 Reykjavík.

(510/511)

Flokkur 10.

Ums.nr. (210) 54/1997

Ums.dags. (220) 14.1.1997

(540)

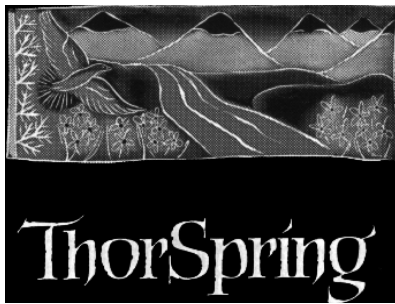

Eigandi: (730) Þórsbrunnur hf., (Thorspring-Iceland Inc.), Kringlan 8-12, 103 Reykjavík, Íslandi.

Umboðsm.: (740) Árnason & Co. ehf., Höfðabakka 9, 112 Reykjavík.

(510/511)

Flokkur 32: Ókolsýrt hreint lindarvatn; ölkeldu- og kolsýrt vatn og aðrir óáfengir drykkir, gosdrykkir, límonaði og sóðavatn; sýróp og efni til drykkjargerðar.

Ums.nr. (210) 95/1997

Ums.dags. (220) 21.1.1997

(541)

SUN TEA

Eigandi: (730) Unilever NV, Weena 455, 3013 AL Rotterdam, Hollandi.

Umboðsm.: (740) Fjeldsted, Blöndal & Fjeldsted, Pósthólf 395, 121 Reykjavík.

(510/511)

Flokkur 30: Te og tevrur í þessum flokki; íste; ísdrykkir með tebragði; jurttate, teseyði, heilsute; upplausnir úr telafum, te sem dreypilyf og te til vökvagjafar, allt án lyfja.

Ums.nr. (210) 145/1997

Ums.dags. (220) 31.1.1997

(541)

ZTT

Eigandi: (730) Joint Medical Products Corporation, 860 Canal Street, Stamford, Connecticut 06902, Bandaríkjunum.

Umboðsm.: (740) G. H. Sigurgeirsson, Pósthólf 1337, 121 Reykjavík.

(510/511)

Flokkur 10: Bæklunartæki, þ.e. hólklaga hlutir (sleeves) hannaðir til að styðja við/styrkja gervilíffæri fyrir hné og mjaðmir (knee and hip prostheses).

Ums.nr. (210) 182/1997

Ums.dags. (220) 7.2.1997

(541)

INTELLITRIAL

Eigandi: (730) JOHNSON & JOHNSON, One Johnson & Johnson Plaza, New Brunswick, New Jersey, Bandaríkjunum.

Umboðsm.: (740) G. H. Sigurgeirsson, Pósthólf 1337, 121 Reykjavík.

(510/511)

Flokkur 10: Skurðlækninga- og lækningatæki og búnaður; ígræðlingar og tæki til bæklunarlækninga.

Ums.nr. (210) 200/1997

Ums.dags. (220) 12.2.1997

(540)



Litir: (591) Merkið er í lit.

Eigandi: (730) Samsölubakarí h.f., Lynghálsi 7, 110 Reykjavík, Íslandi.

(510/511)

Flokkur 30.

Ums.nr. (210) 225/1997

Ums.dags. (220) 17.2.1997

(541)

CURVE

Eigandi: (730) L.C. Licensing, Inc., 1441 Broadway, New York, New York 10018, Bandaríkjunum.

Umboðsm.: (740) Faktor einkaleyfaskrifstofa ehf., Pósthólf 678, 121 Reykjavík.

(510/511)

Flokkur 3.

Ums.nr. (210) 230/1997

Ums.dags. (220) 19.2.1997

(540)

**Litir:** (591) Merkið er í lit.**Eigandi:** (730) Sól h.f., Þverholt 19-21, 105 Reykjavík, Íslandi; Myllan h.f., Skeifan 19, 108 Reykjavík, Íslandi.

(510/511)

Flokkur 29, 30.

Ums.nr. (210) 249/1997

Ums.dags. (220) 24.2.1997

(540)

**Eigandi:** (730) Cable and Wireless plc, 124 Theobalds Road, London WC1X 8RX, Bretlandi.**Umboðsm.:** (740) Faktor einkaleyfaskrifstofa ehf., Pósthólf 678, 121 Reykjavík.

(510/511)

Flokkur 37: Bygginga- og viðgerðarþjónusta; viðgerða-, uppsetninga-, og viðhaldsþjónusta fyrir fjarskipta-, útvarpssendinga-, útvarpsmóttöku-, skilaboðasendinga- og skilaboðamóttökubúnað og -tæki; neðansjávarbyggingar, -uppsetningar og -viðgerðir; neðansjávarkapaltengingaþjónusta, lagning og niðurgroftur kapla; rekstur og stjórnun kapalskipa; rekstur og stjórnun kapalbirgðageymslna; rekstur og stjórnun fjarstýrðra neðansjávarfarartækja; ráðgefandi þjónusta í tengslum við áður nefndar þjónustutegundir; öll önnur þjónusta í þessum flokki.**Flokkur 42:** Vísinda- og iðnaðarrannsóknarþjónusta; tæknilegar verkefnarannsóknir; þjónusta í tengslum við hagnýtingu gervigreindar; ráðgjafarþjónusta á sviði fjarskipta; verkfræðihönnunarþjónusta; tölvuþjónusta; tölvuforritun; útleiga á tölvum og á jaðartækjum til nota með tölvum; hönnun tölvuvélbúnaðar og -hugbúnaðar; viðhald og uppfærsla eða endurskoðun á tölvuhugbúnaði og á rafrænum gagnagrunnum; neðansjávarkönnunarþjónusta; jarðhræringa- mælingaþjónusta; neðansjávarkortlagningaþjónusta; ráðgefandi þjónusta í tengslum við áður nefndar þjónustutegundir.

Ums.nr. (210) 253/1997

Ums.dags. (220) 25.2.1997

(541)

GAULOISES

Eigandi: (730) Société National d'Exploitation Industrielle des Tabacs et Allumettes (Seita), 53 quai d'Orsay, 75007 PARIS, Frakklandi.**Umboðsm.:** (740) Faktor einkaleyfaskrifstofa ehf., Pósthólf 678, 121 Reykjavík.

(510/511)

Flokkur 34.

Ums.nr. (210) 254/1997

Ums.dags. (220) 25.2.1997

(541)

GITANES

Eigandi: (730) Société National d'Exploitation Industrielle des Tabacs et Allumettes (Seita), 53 quai d'Orsay, 75007 PARIS, Frakklandi.**Umboðsm.:** (740) Faktor einkaleyfaskrifstofa ehf., Pósthólf 678, 121 Reykjavík.

(510/511)

Flokkur 34.

Ums.nr. (210) 279/1997

Ums.dags. (220) 4.3.1997

(541)

825

Eigandi: (730) Carl Freudenberg, Höhnerweg 2-4, D-69469 Weinheim, Þýskalandi.**Umboðsm.:** (740) Sigurjónsson & Thor, ehf., Skólavörðustíg 16, 101 Reykjavík.

(510/511)

Flokkur 27: Gólfefni sem gerð eru úr gúmmí og efnum sem geta komið í staðinn fyrir gúmmí.

(600) Merkið er birt á grundvelli 29. gr. vörumerkjalaga („telle quelle“) með vísun til skráningar frá: 12.6.1995, DE, 395 02 440.

Ums.nr. (210) **280/1997** **Ums.dags.** (220) **4.3.1997**

(541)

925

Eigandi: (730) Carl Freudenberg, Höhnerweg 2-4, D-69469 Weinheim, Þýskalandi.

Umboðsm.: (740) Sigurjónsson & Thor, ehf., Skólavörðustíg 16, 101 Reykjavík.

(510/511)

Flokkur 27: Gólfefni sem gerð eru úr gúmmí og efnum sem geta komið í staðinn fyrir gúmmí.

(600) Merkið er birt á grundvelli 29. gr. vörumerkjalaga („telle quelle“) með vísun til skráningar frá: 12.6.1995, DE, 395 02 462.

Ums.nr. (210) **332/1997** **Ums.dags.** (220) **14.3.1997**

(541)

CHRONODYNE

Eigandi: (730) Columbia Laboratories, Inc., 2665 South Bayshore Drive, Miami, Florida 33133, Bandaríkjunum.

Umboðsm.: (740) Faktor einkaleyfaskrifstofa ehf., Pósthólf 678, 121 Reykjavík.

(510/511)

Flokkur 5: Lyf, s.s. efnablöndur til meðferðar á tíðaprautum.

Ums.nr. (210) **343/1997** **Ums.dags.** (220) **18.3.1997**

(541)

WWW.SARTORIALE.IT DI PAL ZILERI

Eigandi: (730) FORALL CONFEZIONI S.P.A., Via Fabio Filzi 34, 36050 QUINTO VICENTINO, Vicenza, Ítalíu.

Umboðsm.: (740) Sigurjónsson & Thor, ehf., Skólavörðustíg 16, 101 Reykjavík.

(510/511)

Flokkur 25: Fatnaður, skófatnaður, höfuðfatnaður.

Forgangsréttur: (300) 20.12.1996, Ítalía, MI96C011321.

Ums.nr. (210) **382/1997**

Ums.dags. (220) **24.3.1997**

(540)

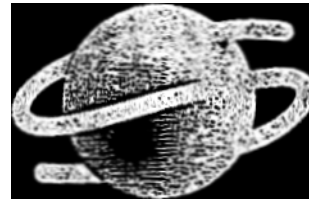

Eigandi: (730) SEGA ENTERPRISES, LTD., 2-12, Haneda 1 chome, Ohta-ku, Tokyo 144, Japan.

Umboðsm.: (740) PATICE, Ólafur Ragnarsson, hrl., Pósthólf 8414, 128 Reykjavík.

(510/511)

Flokkur 9: Rafeindatæki; leikir sem aðlagðir eru til notkunar með sjónvarpsviðtækjum; tölvur; jaðartæki fyrir tölvur; tæki til úrvinnslu upplýsinga og mynda; hugbúnaður fyrir tölvur; tölvuforrit; forrit fyrir rafeindaleiki; forrit fyrir tölvuleiki; diskar, bönd og/eða hylki sem tengjast eða eru notuð við skráningu upplýsinga og/eða mynda, hljóðs eða myndbandsupptaka; leiktæki; myndbandsleiktæki; heimilismyndbandsleiktæki og skemmtitæki sem öll eru ætluð til nota með sjónvarpsviðtækjum; leiktæki og skemmtitæki gangsett með mynt eða korti eða frá afgreiðsluborði; rafeindakubbar, diskar og hylki fyrir leiki; gagnaúrvinnslutæki og stjórnúnaður fyrir skemmtistöðvar; tölvuleikjabúnaður með minnistækjum; minnistæki fyrir tölvuleikjabúnað; geislasplálarar; sjónvarpsviðtæki; jaðartæki til notkunar með heimilismyndbandsleiktækjum; íhlutir og uppsetningabúnaður fyrir allar ofangreindar vörur; allar aðrar vörur í þessum flokki.

Flokkur 28: Rafeindaleikir og skemmtitæki önnur en þau sem ætluð eru til nota með sjónvarpsviðtækjum, myndbandsleiktækjum, heimilismyndbandsleiktækjum og myndbandsleiktækjum sem haldið er á ef ekkert þessara tækja eru ætluð til nota með sjónvarpsviðtækjum, leikjum eða leikföngum; leikfimi- og íþróttavörur og -tæki; leikföng og brúður; íhlutir og uppsetningarbúnaður fyrir allar þessar vörur; allar aðrar vörur í þessum flokki.

Ums.nr. (210) **412/1997**

Ums.dags. (220) **25.3.1997**

(540)

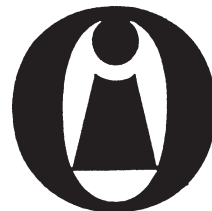

Eigandi: (730) BALLOGRAF BIC A.B., Box 12103, S-40241 GÖTEBORG, Svíþjóð.

Umboðsm.: (740) G. H. Sigurgeirsson, Pósthólf 1337, 121 Reykjavík.

(510/511)

Flokkur 16: Skriffæri og hlutar þeirra.

Ums.nr. (210) 433/1997

Ums.dags. (220) 2.4.1997

(540)



Eigandi: (730) Fjárvangur h.f., Laugavegi 170, 105 Reykjavík, Íslandi.

(510/511)

Flokkar 35, 36, 37, 38, 39, 40, 41, 42.

Ums.nr. (210) 435/1997

Ums.dags. (220) 2.4.1997

(540)



Litir: (591) Merkið er í lit.

Eigandi: (730) Credit Suisse Group, Paradeplatz 8, 8001 Zürich, Sviss.

Umboðsm.: (740) Faktor einkaleyfaskrifstofa ehf., Pósthólf 678, 121 Reykjavík.

(510/511)

Flokkur 36: Trygginga- og fjármálaþjónusta, bankaviðskipti hvers konar; öll önnur þjónusta í þessum flokki.

Forgangsréttur: (300) 24.12.1996, Sviss, 9520/96.

Ums.nr. (210) 436/1997

Ums.dags. (220) 2.4.1997

(540)



Litir: (591) Merkið er í lit.

Eigandi: (730) Credit Suisse Group, Paradeplatz 8, 8001 Zürich, Sviss.

Umboðsm.: (740) Faktor einkaleyfaskrifstofa ehf., Pósthólf 678, 121 Reykjavík.

(510/511)

Flokkur 36: Trygginga- og fjármálaþjónusta, bankaviðskipti hvers konar; öll önnur þjónusta í þessum flokki.

Forgangsréttur: (300) 24.12.1996, Sviss, 9521/96.

Ums.nr. (210) 437/1997

Ums.dags. (220) 2.4.1997

(540)



Litir: (591) Merkið er í lit.

Eigandi: (730) Credit Suisse Group, Paradeplatz 8, 8001 Zürich, Sviss.

Umboðsm.: (740) Faktor einkaleyfaskrifstofa ehf., Pósthólf 678, 121 Reykjavík.

(510/511)

Flokkur 36: Trygginga- og fjármálaþjónusta, bankaviðskipti hvers konar; öll önnur þjónusta í þessum flokki.

Forgangsréttur: (300) 24.12.1996, Sviss, 9522/96.

Ums.nr. (210) 438/1997

Ums.dags. (220) 2.4.1997

(540)



Litir: (591) Merkið er í lit.

Eigandi: (730) Credit Suisse Group, Paradeplatz 8, 8001 Zürich, Sviss.

Umboðsm.: (740) Faktor einkaleyfaskrifstofa ehf., Pósthólf 678, 121 Reykjavík.

(510/511)

Flokkur 36: Trygginga- og fjármálaþjónusta, bankaviðskipti hvers konar; öll önnur þjónusta í þessum flokki.

Forgangsréttur: (300) 29.10.1996, Sviss, 7942/96.

Ums.nr. (210) 453/1997

Ums.dags. (220) 4.4.1997

(540)



Eigandi: (730) Kaupfélag Eyfirðinga, Hafnarstræti 91-95, 600 Akureyri, Íslandi.

(510/511)

Flokkur 29, 30, 32.

Ums.nr. (210) 455/1997

Ums.dags. (220) 4.4.1997

(541)

NIKIDESS

Eigandi: (730) PHARMACIA & UPJOHN S.p.A., Via Robert Koch 1.2, Milan, Ítalíu.

Umboðsm.: (740) Faktor einkaleyfaskrifstofa ehf., Pósthólf 678, 121 Reykjavík.

(510/511)

Flokkur 5: Efnablöndur til lyfja-, dýralækninga og hreinlætisnota; næringarefni framleidd til læknisfræðilegra nota, barnamat; plástrar, sárabindi; tannfyllingarefni, vax til tannsmíða; sóttþreinsiefni; allar aðrar vörur í þessum flokki.

Ums.nr. (210) 470/1997

Ums.dags. (220) 9.4.1997

(541)

CARNITENE

Eigandi: (730) SIGMA-TAU INDUSTRIE FARMACEUTICHE RIUNITE S.p.A., Viale Shakespeare, 47, 00144 ROME, Ítalíu.

Umboðsm.: (740) Faktor einkaleyfaskrifstofa ehf., Pósthólf 678, 121 Reykjavík.

(510/511)

Flokkur 5: Lyfjafræðilegar efnablöndur; allar aðrar vörur í þessum flokki.

Ums.nr. (210) 480/1997

Ums.dags. (220) 14.4.1997

(541)

SAMEC

Eigandi: (730) E.R. Squibb & Sons, Inc., Lawrenceville-Princeton Road, Princeton, New Jersey 08540, Bandaríkjunum.

Umboðsm.: (740) Sigurjónsson & Thor, ehf., Skólavörðustíg 16, 101 Reykjavík.

(510/511)

Flokkur 10: Tæki til lyflækninga og skurðlækninga; búnaður og tæki fyrir sjúklinga sem þjást af lausheldni; stómapokar og vörur fyrir stómasjúklinga; þvagleggir.

Ums.nr. (210) 493/1997

Ums.dags. (220) 17.4.1997

(541)

APEREXIN

Eigandi: (730) Cor Therapeutics, Inc., 256 East Grand Avenue, South San Francisco, California 94080, Bandaríkjunum.

Umboðsm.: (740) Faktor einkaleyfaskrifstofa ehf., Pósthólf 678, 121 Reykjavík.

(510/511)

Flokkur 5.

Ums.nr. (210) 497/1997

Ums.dags. (220) 21.4.1997

(540)



Litir: (591) Merkið er í lit.

Eigandi: (730) Sparisjóður Hafnarfjarðar, Strandgötu 8-10, 220 Hafnarfjörður, Íslandi.

(510/511)

Flokkur 36.

Ums.nr. (210) 516/1997

Ums.dags. (220) 23.4.1997

(541)

STAR ALLIANCE

Eigandi: (730) SCANDINAVIAN AIRLINES SYSTEM DENMARK-NORWAY-SWEDEN, 195 87 Stockholm, Svíþjóð.

Umboðsm.: (740) Árnason & Co. ehf., Höfðabakka 9, 112 Reykjavík.

(510/511)

Flokkar 9, 16, 39.

Flokkur 42: Tölvuvædd upplýsingaþjónusta á sviði samgangna og endurheimting og varðveisla tölvugagna, pantanaþjónusta varðandi hótél.

Ums.nr. (210) 517/1997

Ums.dags. (220) 23.4.1997

(540)



Eigandi: (730) SCANDINAVIAN AIRLINES SYSTEM DENMARK-NORWAY-SWEDEN, 195 87 Stockholm, Svíþjóð.

Umboðsm.: (740) Árnason & Co. ehf., Höfðabakka 9, 112 Reykjavík.

(510/511)

Flokkar 9, 16, 39.

Flokkur 42: Tölvuvædd upplýsingaþjónusta á sviði samgangna og endurheimting og varðveisla tölvugagna, pantanaþjónusta varðandi hótél.

Ums.nr. (210) 522/1997

Ums.dags. (220) 23.4.1997

(540)

**Litir:** (591) Merkið er í lit.

Eigandi: (730) Kaupfélag Héraðsbúa, Kaupvangi 6, 700 Egilsstöðum, Íslandi.

(510/511)

Flokkar 29, 30, 31, 32, 35, 42.

Ums.nr. (210) 525/1997

Ums.dags. (220) 25.4.1997

(541)

ROAD MATE

Eigandi: (730) Road Mate International Ltd., Rm 2706, 27/fl, New Treasure Centre, 10 Ng Fong Street, San Po Kong, Kowloon, Hong Kong.

Umboðsm.: (740) Guðjón Styrkársson, hrl., Aðalstræti 9, 101 Reykjavík.

(510/511)

Flokkur 25: Fatnaður, skófatnaður, höfuðfatnaður.

Ums.nr. (210) 529/1997

Ums.dags. (220) 25.4.1997

(540)

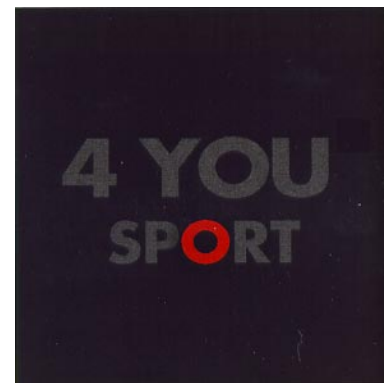
**Litir:** (591) Merkið er í lit.

Eigandi: (730) 4 You A/S, Sverigesvej 11, DK-6100 Haderslev, Danmörku.

Umboðsm.: (740) Sigurjónsson & Thor, ehf., Skólavörðustíg 16, 101 Reykjavík.

(510/511)

Flokkur 25: Fatnaður, skófatnaður, höfuðfatnaður.

Ums.nr. (210) 530/1997

Ums.dags. (220) 25.4.1997

(541)

BONRIX

Eigandi: (730) SmithKline Beecham Biologicals S.A., Rue de L'Institut 89, B-1330 Rixensart, Belgíu.

Umboðsm.: (740) Sigurjónsson & Thor, ehf., Skólavörðustíg 16, 101 Reykjavík.

(510/511)

Flokkur 5: Lyf, lyfjablöndur og efni til að nota við lækningar á mönnum; bóluefni.

Ums.nr. (210) **531/1997** **Ums.dags.** (220) **25.4.1997**

(541)

FENDRIX

Eigandi: (730) SmithKline Beecham Biologicals S.A., Rue de L'Institut 89, B-1330 Rixensart, Belgíu.

Umboðsm.: (740) Sigurjónsson & Thor, ehf., Skólavörðustíg 16, 101 Reykjavík.

(510/511)

Flokkur 5: Lyf, lyfjablöndur og efni til að nota við lækningar á mönnum; bóluafni.

Ums.nr. (210) **532/1997** **Ums.dags.** (220) **25.4.1997**

(541)

WEETABIX ADVANTAGE

Eigandi: (730) Weetabix Limited, Weetabix Mills, Burton Latimer, Kettering, Northants, NN15 5JR, Bretlandi.

Umboðsm.: (740) Faktor einkaleyfaskrifstofa ehf., Pósthólf 678, 121 Reykjavík.

(510/511)

Flokkur 30: Morgunverðarkorn; allar aðrar vörur í þessum flokki.

Forgangsréttur: (300) 1.3.1997, Bretland, 2125257.

Ums.nr. (210) **534/1997** **Ums.dags.** (220) **25.4.1997**

(541)

RIZLA

Eigandi: (730) Rizla International B.V., Claudius Prinsenlaan 128a, 4818 CP BREDA, Hollandi.

Umboðsm.: (740) Faktor einkaleyfaskrifstofa ehf., Pósthólf 678, 121 Reykjavík.

(510/511)

Flokkur 34: Tóbak, hlutir fyrir reykingamenn, eldspýtur, kveikjarar fyrir reykingamenn; sígarettupappír, hvort sem er í heftum eða bréfum eður ei; búnaður til að vefja sígarettur; allar aðrar vörur í þessum flokki.

Ums.nr. (210) **536/1997** **Ums.dags.** (220) **28.4.1997**

(541)

XNET

Eigandi: (730) Goðheimar ehf., Goðheimar 11, 104 Reykjavík, Íslandi.

(510/511)

Flokkar 38, 41.

Ums.nr. (210) **543/1997** **Ums.dags.** (220) **28.4.1997**

(541)

CLES DES DUCS

Eigandi: (730) SOCIETE ARMAGNACAISE DE PRODUCTION - S.A.P., Bordeneuve, 32530 PANJAS, Frakklandi.

Umboðsm.: (740) G. H. Sigurgeirsson, Pósthólf 1337, 121 Reykjavík.

(510/511)

Flokkur 33: Áfengir drykkir, nema bjór.

Ums.nr. (210) **544/1997** **Ums.dags.** (220) **28.4.1997**

(541)

REACH

Eigandi: (730) JOHNSON & JOHNSON, One Johnson & Johnson Plaza, New Brunswick, New Jersey, Bandaríkjunum.

Umboðsm.: (740) G. H. Sigurgeirsson, Pósthólf 1337, 121 Reykjavík.

(510/511)

Flokkur 10: Tannþráður.

Ums.nr. (210) **547/1997** **Ums.dags.** (220) **29.4.1997**

(541)

FLEXOSAURUS

Eigandi: (730) Beecham Group p.l.c., Four New Horizons Court, Harlequin Avenue, Brentford, Middlesex, TW8 9EP, Bretlandi.

Umboðsm.: (740) Sigurjónsson & Thor, ehf., Skólavörðustíg 16, 101 Reykjavík.

(510/511)

Flokkur 21: Tannburstar, tannstönglar og tannþráður.

Ums.nr. (210) **548/1997** **Ums.dags.** (220) **29.4.1997**

(541)

ZELBASE

Eigandi: (730) SmithKline Beecham plc, New Horizons Court, Brentford, Middlesex, TW8 9EP, Bretlandi.

Umboðsm.: (740) Sigurjónsson & Thor, ehf., Skólavörðustíg 16, 101 Reykjavík.

(510/511)

Flokkur 5.

Forgangsréttur: (300) 3.1.1997, Bretland, 2,120,013.

Ums.nr. (210) 549/1997 Ums.dags. (220) 29.4.1997

(541)

AIRZATE

Eigandi: (730) SmithKline Beecham plc, New Horizons Court, Brentford, Middlesex, TW8 9EP, Bretlandi.

Umboðsm.: (740) Sigurjónsson & Thor, ehf., Skólavörðustíg 16, 101 Reykjavík.

(510/511)

Flokkur 5.

Forgangsréttur: (300) 3.1.1997, Bretland, 2,120,001.

Ums.nr. (210) 550/1997 Ums.dags. (220) 29.4.1997

(541)

AFFIDEL

Eigandi: (730) SmithKline Beecham plc, New Horizons Court, Brentford, Middlesex, TW8 9EP, Bretlandi.

Umboðsm.: (740) Sigurjónsson & Thor, ehf., Skólavörðustíg 16, 101 Reykjavík.

(510/511)

Flokkur 5.

Forgangsréttur: (300) 3.1.1997, Bretland, 2,120,016.

Ums.nr. (210) 551/1997 Ums.dags. (220) 29.4.1997

(541)

VENRAD

Eigandi: (730) SmithKline Beecham plc, New Horizons Court, Brentford, Middlesex, TW8 9EP, Bretlandi.

Umboðsm.: (740) Sigurjónsson & Thor, ehf., Skólavörðustíg 16, 101 Reykjavík.

(510/511)

Flokkur 5.

Forgangsréttur: (300) 3.1.1997, Bretland, 2,120,011.

Ums.nr. (210) 552/1997

(540)

Ums.dags. (220) 29.4.1997



Eigandi: (730) Vöruveltan hf., Suðurlandsbraut 48, 108 Reykjavík, Íslandi.

Umboðsm.: (740) Faktor einkaleyfaskrifstofa ehf., Pósthólf 678, 121 Reykjavík.

(510/511)

Flokkur 29: Kjöt, fiskur, alifuglar og villibráð; kjötkraftur; niðursoðnir, þurrkaðir og soðnir ávextir og grænmeti; ávaxtahlaup, -sultur og -sósar; egg, mjólk og mjólkurafurðir; matarolíur og matarfeiti.

Flokkur 30: Kaffi, te, kakó, sykur, hrísgrjón, tapioka, sagógrjón, gervikaffi; mjöl og matvörur úr korni; brauð, sætabrauð og sælgæti, ís til matar; hunang, síróp; ger, lyftiduft; salt, sinnep; edik, sósar (bragðbætandi); krydd; ís.

Flokkur 32: Bjór, ölkelduvatn, gosdrykkir og aðrir óáfengir drykkir; ávaxtadrykkir og ávaxtasafar; sykurlögur og önnur efni til drykkjargerðar.

Flokkur 33: Áfengir drykkir (nema bjór).

Flokkur 35: Auglýsingastarfsemi; rekstur og stjórnun fyrirtækja; skrifstofustarfsemi.

Flokkur 42: Rekstur veitingahúsa, tilreiðsla matar og drykkja; gistiþjónusta; lækniþjónusta; heilsurækt, fegrunar- og snyrtiþjónusta; dýralækningar og þjónusta við landbúnað; lögfræðiþjónusta; vísindi- og rannsóknir; tölvuforritun; þjónusta sem ekki fellur undir aðra flokka.

Ums.nr. (210) 555/1997

(541)

Ums.dags. (220) 30.4.1997

AVANDEZ

Eigandi: (730) SmithKline Beecham plc, New Horizons Court, Brentford, Middlesex, TW8 9EP, Bretlandi.

Umboðsm.: (740) Sigurjónsson & Thor, ehf., Skólavörðustíg 16, 101 Reykjavík.

(510/511)

Flokkur 5.

Forgangsréttur: (300) 17.1.1997, Bretland, 2121171.

Ums.nr. (210) 556/1997

Ums.dags. (220) 30.4.1997

(540)

**Litir:** (591) Merkið er í lit.**Eigandi:** (730) Knattspyrnufélagið Haukar, aðalstjórn, Haukahúsinu v/Flatarhraun, 220 Hafnarfirði, Íslandi.**Umboðsm.:** (740) Ágúst Sindri Karlsson hdl, Skipholt 50d, 105 Reykjavík.

(510/511)

Flokkur 41: Íþróttastarfsemi.

Ums.nr. (210) 559/1997

Ums.dags. (220) 30.4.1997

(540)

**Eigandi:** (730) Double Eagle B.V., Hoofdstraat 8-14, 3114 GG SCHIEDAM, Hollandi.**Umboðsm.:** (740) G. H. Sigurgeirsson, Pósthólf 1337, 121 Reykjavík.

(510/511)

Flokkur 33: Áfengir drykkir (nema bjór).

Ums.nr. (210) 560/1997

Ums.dags. (220) 2.5.1997

(541)

POVIDEX**Eigandi:** (730) BASF Aktiengesellschaft, Carl-Bosch-Strasse 38, Ludwigshafen am Rhein, Þýskalandi.**Umboðsm.:** (740) Sigurjónsson & Thor, ehf., Skólavörðustíg 16, 101 Reykjavík.

(510/511)

Flokkur 1: Efnavörur til að nota í iðnaði, þ.m.t. hráefni og hjálparefni til að nota í lyfja- og snyrtivöruiðnaði; gervikvoða og gerviefni til frekari vinnslu (sem duft, vökvi og krem) til að nota í lyfja- og snyrtivöruiðnaði.**Flokkur 5:** Lyfjablöndur og efni; sóttreinsunarefni.

Ums.nr. (210) 562/1997

Ums.dags. (220) 2.5.1997

(540)

**Litir:** (591) Merkið er í lit.**Eigandi:** (730) Landsbanki Íslands, Austurstræti 11, 101 Reykjavík, Íslandi.

(510/511)

Flokkar 35, 36.

Ums.nr. (210) 574/1997

Ums.dags. (220) 2.5.1997

(540)

**Eigandi:** (730) MOTT'S INC., 6 High Ridge Park, Stamford, Connecticut, Bandaríkjunum.**Umboðsm.:** (740) G. H. Sigurgeirsson, Pósthólf 1337, 121 Reykjavík.

(510/511)

Flokkur 32: Óáfengar kokkteilblöndur.

Ums.nr. (210) 576/1997

Ums.dags. (220) 5.5.1997

(540)



Eigandi: (730) Blindrabókasafn Íslands, Digranesvegi 5, Pósthólf 295, 202 Kópavogur, Íslandi.

(510/511)

Flokkur 9: Hjóðbækur.**Flokkur 16:** Prentað mál, fræðslu- og kennslugögn.**Flokkur 41:** Fræðsla, skemmtistarfsemi.

Ums.nr. (210) 580/1997

Ums.dags. (220) 6.5.1997

(541)

BETZDEARBORN

Eigandi: (730) BetzDearborn Inc., 4636 Somerton Road, Trevoise, PA 19053-6783, Bandaríkjunum.

Umboðsm.: (740) Faktor einkaleyfaskrifstofa ehf., Pósthólf 678, 121 Reykjavík.

(510/511)

Flokkur 1: Efni til nota við meðhöndlun á vatns-, eldsneytis- og hreinsikerfum og allar aðrar vörur í þessum flokki.

Flokkur 9: Búnaður til nota við meðhöndlun á og eftirlit með vatns- og hreinsikerfum og allar aðrar vörur í þessum flokki.

Flokkur 42: Þjónusta í tengslum við meðhöndlun á vatns-, eldsneytis- og hreinsikerfum.

Ums.nr. (210) 582/1997

Ums.dags. (220) 7.5.1997

(540)



Eigandi: (730) NBA Properties Inc., Olympic Tower 645 Fifth Avenue, New York, NY 10022, Bandaríkjunum.

Umboðsm.: (740) PATICE, Ólafur Ragnarsson, hrl., Pósthólf 8414, 128 Reykjavík.

(510/511)

Flokkur 42: Þjónusta tengd smásölu og sölu á sérvöru; þjónusta tengd sölu samkvæmt pöntunarlista; þjónusta tengd veitingasölu, bar- og næturklúbbarekstri.

Ums.nr. (210) 588/1997

Ums.dags. (220) 7.5.1997

(540)

INSOMNIA

Eigandi: (730) Erling Ormar Vignisson, Jörundarholt 162, 300 Akranes, Íslandi; Gréta Gunnarsdóttir, Grenigrund 40, 300 Akranes, Íslandi.

(510/511)

Flokkur 9.

Flokkur 42: Tölvuforritun og öll önnur þjónusta við gerð heimasíðna á Internetinu.

Ums.nr. (210) 590/1997

Ums.dags. (220) 7.5.1997

(540)

PLENITUDE IDEALE JOUR

Eigandi: (730) L'OREAL, société anonyme, 14, Rue Royale, 75008 PARÍS, Frakklandi.

Umboðsm.: (740) G. H. Sigurgeirsson, Pósthólf 1337, 121 Reykjavík.

(510/511)

Flokkur 3: Ilmvötn, steinkvötn; gel, sölt fyrir það og sturtur; sápur; svitalyktareyðir; snyrtivörur, þ.e. krem, mjólk, fljótandi áburður, gel og púður fyrir andlitið, líkamann og hendurnar; sólvörur; fördunarvörur; sjampó; gel, úði, mús og smyrli til að setja hárið og hirða það; hárlökk; litunar- og aflitunarefni fyrir hár; permanent liðunar- og krullunarefni; ilmolíur til líkamlegra nota; tannhirðivörur.

Ums.nr. (210) 592/1997

Ums.dags. (220) 9.5.1997

(540)

**Litir:** (591) Merkið er í lit.**Eigandi:** (730) GENERALE BISCUIT, (société anonyme), 4-6, rue Edouard Vaillant, 91200 Athis Mons, Frakklandi.**Umboðsm.:** (740) Árnason & Co. ehf., Höfðabakka 9, 112 Reykjavík.

(510/511)

Flokkur 29: Kjöt; fiskur; skinka; alifuglar; villibráð; sælkeramatur; niðursoðnir, þurrkaðir og soðnir ávextir og grænmeti, kássaðir ávextir, sultur, ávaxtahlaup, súpur; niðursoðinn matur, sem inniheldur að hluta til eða að öllu leyti kjöt, fisk, skinku, alifugla, villibráð eða sælkerafæði; niðursoðnir, þurrkaðir, soðnir eða frystir tilbúnir réttir, sem innihalda að hluta til eða að öllu leyti kjöt, fisk, skinku, alifugla, villibráð eða sælkeramat; mjólk; mjólkurafurðir, svo sem mjólkurábætisréttir, jógúrt, rjómi, ostar, kotasæla, mjólkurdrykkir; frystar mjólkurvörur.**Flokkur 30:** Kaffi, te, kakó, súkkulaði, sykur, hrísgrjón, tapioka; mjöl, bökur (sætar og saltar), pizzur (flatbökur), ávaxtabökur (sætar og saltar); pasta (venjulegt eða bragðbætt og/eða fyllt); tilbúnir réttir að hluta til eða alfarið búnir til úr hveitideigi; brauð, tvíbökur; kex (sætt og salt), kökur, bökur; allt venjulegar og/eða hjúpaðar og/eða fylltar og/eða bragðbættar vörur; saltir eða sætir lystaukar sem eru tilbúnir úr kexi, bökum eða hveitideigi; sælgæti; ís til matar, fryst krem; hunang; salt; sinnep; edik; sósur (bragðbætandi); krydd.**Forgangsréttur:** (300) 4.12.1996, Frakkland, 96/653.763.

Ums.nr. (210) 593/1997

Ums.dags. (220) 9.5.1997

(541)

TARGUS

Eigandi: (730) Targus Group (UK) Limited, 165 Queen Victoria Street, London, EC4V 4DD, Bretlandi.**Umboðsm.:** (740) G. H. Sigurgeirsson, Pósthólf 1337, 121 Reykjavík.

(510/511)

Flokkur 9: Yfirbreiðslur/ábreiður, umbúðir/kassar og pokar sem notaðir eru fyrir tölvur og flytjanleg rafeindateki fyrir skrifstofur; diskaveski (disc wallets).**Flokkur 18:** Burðartöskur, hlífðarpokar, handtöskur, hliðartöskur, skjalatöskur, litlar ferðatöskur, burðarpokar (holdalls), ferðatöskur, veski og pokar.

Ums.nr. (210) 595/1997

Ums.dags. (220) 12.5.1997

(541)

NITRON ONE

Eigandi: (730) Microflex Medical Corporation, (a Nevada corporation), 127 Woodland Avenue, Reno, Nevada 89523, Bandaríkjunum.**Umboðsm.:** (740) G. H. Sigurgeirsson, Pósthólf 1337, 121 Reykjavík.

(510/511)

Flokkur 9: Hlífðarhanskar til að nota í iðnaði.**Flokkur 10:** Einnota hanskar til að nota á sviði lækninga og tannlækninga.**Forgangsréttur:** (300) 18.11.1996, Bandaríkin, 75/204182.

Ums.nr. (210) 596/1997

Ums.dags. (220) 12.5.1997

(540)

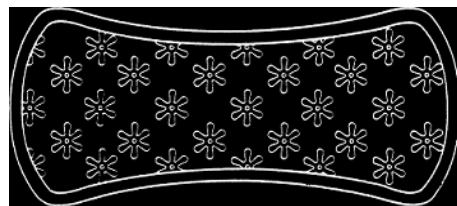
**Eigandi:** (730) JOHNSON & JOHNSON, One Johnson & Johnson Plaza, New Brunswick, New Jersey, Bandaríkjunum.**Umboðsm.:** (740) G. H. Sigurgeirsson, Pósthólf 1337, 121 Reykjavík.

(510/511)

Flokkur 5: Hlífðarvörur í hreinlætisskyni fyrir konur.

Ums.nr. (210) 600/1997

Ums.dags. (220) 14.5.1997

(540)



Eigandi: (730) Guðni Þórðarson, Garðastræti 39, 101 Reykjavík, Íslandi.

(510/511)

Flokkur 39.

Ums.nr. (210) 604/1997

Ums.dags. (220) 15.5.1997

(541)

BODYSLIMMERS.COM

Eigandi: (730) WARNACO Inc. (a Delaware Corporation), 90 Park Avenue, New York, New York 10016, Bandaríkjunum.

Umboðsm.: (740) Árnason & Co. ehf., Höfðabakka 9, 112 Reykjavík.

(510/511)

Flokkur 35: Aðgengi að viðtengdum gagnagrunni varðandi markaðssetningu og sölu á karlmanna-, kven-, og barnafatnaði, íþróttafatnaði og skyldum fylgihlutum.

Flokkur 38: Raftæknileg þjónusta með vistun og framsendingu skilaboða; raftæknileg pósthjónusta hvað varðar öflun og flutning upplýsinga á sviði karlmanna-, kven- og barnafatnaðar og skyldra fylgihluta, þ.m.t. markaðssetningar- og sölu-upplýsingar í sambandi við framangreindan fatnað og fylgihluti.

Flokkur 42: Tölvutengd þjónusta er viðkemur smásölu karlmanna-, kven-, og barnafatnaðar, íþróttafatnaðar og skyldra fylgihluta; aðgengi að viðtengdum gagnagrunni á sviði markaðssetningar og sölu á karlmanna-, kven-, og barnafatnaði, íþróttafatnaði og skyldra fylgihluta; aðgengi að pöntunarþjónustu (verðlista) fyrir karlmanna-, kven-, og barnafatnað, íþróttafatnað og skylda fylgihluti.

Ums.nr. (210) 605/1997

Ums.dags. (220) 15.5.1997

(541)

NANCYGANZ.COM

Eigandi: (730) WARNACO Inc. (a Delaware Corporation), 90 Park Avenue, New York, New York 10016, Bandaríkjunum.

Umboðsm.: (740) Árnason & Co. ehf., Höfðabakka 9, 112 Reykjavík.

(510/511)

Flokkur 35: Aðgengi að viðtengdum gagnagrunni varðandi markaðssetningu og sölu á karlmanna-, kven-, og barnafatnaði, íþróttafatnaði og skyldum fylgihlutum.

Flokkur 38: Raftæknileg þjónusta með vistun og framsendingu skilaboða; raftæknileg pósthjónusta hvað varðar öflun og flutning upplýsinga á sviði karlmanna-, kven- og barnafatnaðar og skyldra fylgihluta, þ.m.t. markaðssetningar- og sölu-upplýsingar í sambandi við framangreindan fatnað og fylgihluti.

Flokkur 42: Tölvutengd þjónusta er viðkemur smásölu karlmanna-, kven- og barnafatnaðar, íþróttafatnaðar og skyldra fylgihluta; aðgengi að viðtengdum gagnagrunni á sviði markaðssetningar og sölu á karlmanna-, kven- og barnafatnaði, íþróttafatnaði og skyldra fylgihluta; aðgengi að pöntunarþjónustu (verðlista) fyrir karlmanna-, kven- og barnafatnað, íþróttafatnað og skylda fylgihluti.

Ums.nr. (210) 606/1997

Ums.dags. (220) 15.5.1997

(541)

OLGA.COM

Eigandi: (730) WARNACO Inc. (a Delaware Corporation), 90 Park Avenue, New York, New York 10016, Bandaríkjunum.

Umboðsm.: (740) Árnason & Co. ehf., Höfðabakka 9, 112 Reykjavík.

(510/511)

Flokkur 35: Aðgengi að viðtengdri, gagnvirkri gagnaskrá sem birtir upplýsingar varðandi karlmanna-, kven-, og barnafatnað, íþróttafatnað og skylda fylgihluti.

Flokkur 38: Raftæknileg þjónusta með vistun og framsendingu skilaboða, sem felur í sér upplýsingar varðandi karlmanna-, kven- og barnafatnað, og skylda fylgihluti.

Flokkur 42: Tölvutengd þjónusta er viðkemur smásölu karlmanna-, kven- og barnafatnaðar, íþróttafatnaðar og skyldra fylgihluta; aðgengi að viðtengdri pósthjónustu (verðlistum) fyrir karlmanna-, kven- og barnafatnað, íþróttafatnað og skylda fylgihluti.

Ums.nr. (210) **607/1997** **Ums.dags.** (220) **15.5.1997**

(541)

PRIVATEPLEASURES.COM

Eigandi: (730) WARNACO Inc. (a Delaware Corporation), 90 Park Avenue, New York, New York 10016, Bandaríkjunum.

Umboðsm.: (740) Árnason & Co. ehf., Höfðabakka 9, 112 Reykjavík.

(510/511)

Flokkur 35: Aðgengi að viðtendum gagnagrunni varðandi markaðssetningu og sölu á karlmanna-, kven-, og barnafatnaði, íþróttafatnaði og skyldum fylgihlutum; smokkum, ilmvrörum, þ.e. ilmvrötnum, steink- og kölnarvatni; snyrtivörum, þ.e. baðhlaupi, húðkreminni, fljótandi líkamsáburði, hársjampói og -næringu, hand- og baðsápu í föstu og fljótandi formi, baðjurtum, ilmjurtaþlöndum og ilmpokum; kertum; hýbýlailmi; glasamottum, búnum til úr pappa eða pappír; pappamottum og servíettum, vegg- og borðdagatölum, myndaalbúmum, símabókum, bréfsefni, skilaboðamiðum; púðum, myndarömmum, skartgripaskrínum (ekki úr góðmálmi), handspeglum, húsgagnaspeglum, myndarömmum, ilmherðatrjám, stytum úr gifsi, plasti eða viði; hárbustum, heimilsvörum, þ.e. skálum, smjörskálum, bollum, glösum, diskum, kaffi- og testellum (ekki úr góðmálmi), sykur- og rjómastellum (ekki úr góðmálmi), drykkjarílátum úr gleri, ísfötum, framreiðslufötum, bökkum (ekki úr góðmálmi); rúmfatnaði af öllum gerðum, þ.e. rúmteppum, sængum, lökum, koddum, koddaverum, pífulökum, sængurverum, borðdúkum, borðservíettum úr vefnaði, borðmottum úr vefnaði, diskapurrkurum ekki úr pappír, gluggatjöldum, vefnaðarvörum, sturtuhengjum og borðar, allar gerðir af handklæðum.

Flokkur 38: Raftæknileg þjónusta með vistun og framsendingu skilaboða; raftæknileg pósthjónusta er lýtur að því að láta í té og koma á framfæri upplýsingum varðandi karlmanna-, kven-, og barnafatnað og skylda fylgihluti, smokka, ilmvrörur, þ.e. ilmvrötn, steink- og kölnarvatn; snyrtivörur, þ.e. baðhlaup, húðkrem, fljótandi líkamsáburð, hársjampó og -næringu, hand- og baðsápu í föstu og fljótandi formi, baðjurtir, ilmjurtaþlöndur og ilmpoka; kerti; hýbýlailm; glasamottur, búnar til úr pappa eða pappír; pappamottur og servíettur, vegg- og borðdagatöl, myndaalbúm, símabækur, bréfsefni, skilaboðamiða; púða, myndaramma, skartgripaskrín (ekki úr góðmálmi), handspeglar, húsgagnaspeglar, myndaramma, ilmherðatré, stytur úr gifsi, plasti eða viði; hárbusta, heimilsvörur, þ.e. skálar, smjörskálar, bolla, glös, diska, kaffi- og testell (ekki úr góðmálmi), sykur- og rjómastell (ekki úr góðmálmi), drykkjarílát úr gleri, ísfötur, framreiðsluföt, bakka (ekki úr góðmálmi); rúmfatnað af öllum gerðum, þ.e. rúmteppi, sængur, lök kotta, koddaver, pífulök, sængurver, borðdúka, borðservíettur úr vefnaði, borðmottur úr vefnaði, diskapurrkur ekki úr pappír, gluggatjöld, vefnaðarvörur, sturtuhengi og borðar, allar gerðir af handklæðum, þ.m.t. markaðssetning og söluupplýsingar varðandi framangreindan fatnað og fylgihluti, hreinlætis- og snyrtivörur, húsbúnaðarvörur og ilmefni.

Flokkur 42: Tölvutengd þjónusta er viðkemur smásölu karlmanna-, kven-, og barnafatnað og skylda fylgihluti, smokka, ilmvrörur, þ.e. ilmvrötn, steink- og kölnarvatn; snyrtivörur, þ.e. baðhlaup, húðkrem, fljótandi líkamsáburð, hársjampó og -næringu, hand- og baðsápu í föstu og fljótandi formi, baðjurtir, ilmjurtaþlöndur og ilmpoka; kerti; hýbýlailm; glasamottur, búnar til úr pappa eða pappír; pappamottur og servíettur, vegg- og borðdagatöl, myndaalbúm, símabækur, bréfsefni, skilaboðamiða; púða, myndaramma, skartgripaskrín (ekki úr góðmálmi), handspeglar, húsgagnaspeglar, myndaramma, ilmherðatré, stytur úr gifsi, plasti eða viði; hárbusta, heimilsvörur, þ.e. skálar, smjörskálar, bolla, glös, diska, kaffi- og testell (ekki úr góðmálmi), sykur- og rjómastell (ekki úr góðmálmi), drykkjarílát úr gleri, ísfötur, framreiðsluföt, bakka (ekki úr góðmálmi); rúmfatnað af öllum gerðum, þ.e. rúmteppi, sængur, lök kotta, koddaver, pífulök, sængurver, borðdúka, borðservíettur úr vefnaði, borðmottur úr vefnaði, diskapurrkur ekki úr pappír, gluggatjöld, vefnaðarvörur, sturtuhengi og borðar, allar gerðir af handklæðum; aðgengi að viðtengdum gagnagrunni er lýtur að markaðssetningu og sölu framangreinds fatnaðar og fylgihluta, hreinlætis- og snyrtivara, húsbúnaðarvara og ilmefna; aðgengi að viðtengdri pósthjónustu varðandi framangreindan fatnað, fylgihluti, hreinlætis- og snyrtivörur, húsbúnaðarvörur og ilmefni.

Ums.nr. (210) **608/1997**

Ums.dags. (220) **15.5.1997**

(541)

VANRAALTE.COM

Eigandi: (730) WARNACO Inc. (a Delaware Corporation), 90 Park Avenue, New York, New York 10016, Bandaríkjunum.

Umboðsm.: (740) Árnason & Co. ehf., Höfðabakka 9, 112 Reykjavík.

(510/511)

Flokkur 35: Aðgengi að viðtengdum gagnagrunni varðandi markaðssetningu og sölu á karlmanna-, kven-, og barnafatnaði, íþróttafatnaði og skyldum fylgihlutum.

Flokkur 38: Raftæknileg þjónusta með vistun og framsendingu skilaboða; raftæknileg pósthjónusta hvað varðar öflun og flutning upplýsinga á sviði karlmanna-, kven- og barnafatnaðar og skyldra fylgihluta, þ.m.t. markaðssetningar- og söluupplýsingar í sambandi við framangreindan fatnað og fylgihluti.

Flokkur 42: Tölvutengd þjónusta er viðkemur smásölu karlmanna-, kven-, og barnafatnaðar, íþróttafatnaðar og skyldra fylgihluta; aðgengi að viðtengdum gagnagrunni á sviði markaðssetningar og sölu á karlmanna-, kven-, og barnafatnaði, íþróttafatnaði og skyldra fylgihluta; aðgengi að pöntunarþjónustu (verðlista) fyrir karlmanna-, kven-, og barnafatnað, íþróttafatnað og skylda fylgihluti.

Ums.nr. (210) 609/1997

Ums.dags. (220) 15.5.1997

(541)

WARNACO.COM

Eigandi: (730) WARNACO Inc. (a Delaware Corporation), 90 Park Avenue, New York, New York 10016, Bandaríkjunum.

Umboðsm.: (740) Árnason & Co. ehf., Höfðabakka 9, 112 Reykjavík.

(510/511)

Flokkur 35: Aðgengi að viðtengdri, gagnvirkri gagnaskrá sem birtir upplýsingar varðandi karlmanna-, kven-, og barnafatnað, ípróttafatnað og skylda fylgihluti.

Flokkur 38: Raftæknileg þjónusta með vistun og framsendingu skilaboða; raftæknileg pósthjónusta.

Flokkur 42: Tölvutengd þjónusta er viðkemur smásölu karlmanna-, kven- og barnafatnaðar, ípróttafatnaðar og skyldra fylgihluta; aðgengi að viðtengdri pósthverslun (verðlistum) fyrir karlmanna-, kven- og barnafatnað, ípróttafatnað og skylda fylgihluti.

Ums.nr. (210) 610/1997

Ums.dags. (220) 15.5.1997

(541)

WARNER'S.COM

Eigandi: (730) WARNACO Inc. (a Delaware Corporation), 90 Park Avenue, New York, New York 10016, Bandaríkjunum.

Umboðsm.: (740) Árnason & Co. ehf., Höfðabakka 9, 112 Reykjavík.

(510/511)

Flokkur 35: Aðgengi að viðtengdri, gagnvirkri gagnaskrá sem birtir upplýsingar varðandi karlmanna-, kven-, og barnafatnað, ípróttafatnað og skylda fylgihluti.

Flokkur 38: Raftæknileg þjónusta með vistun og framsendingu skilaboða, sem felur í sér upplýsingar varðandi karlmanna-, kven- og barnafatnað, og skylda fylgihluti.

Flokkur 42: Tölvutengd þjónusta er viðkemur smásölu karlmanna-, kven- og barnafatnaðar, ípróttafatnaðar og skyldra fylgihluta; aðgengi að viðtengdri pósthverslun (verðlistum) fyrir karlmanna-, kven- og barnafatnað, ípróttafatnað og skylda fylgihluti.

Ums.nr. (210) 611/1997

Ums.dags. (220) 15.5.1997

(541)

CAREFREE ULTRADRY

Eigandi: (730) JOHNSON & JOHNSON, One Johnson & Johnson Plaza, New Brunswick, New Jersey, Bandaríkjunum.

Umboðsm.: (740) G. H. Sigurgeirsson, Pósthólf 1337, 121 Reykjavík.

(510/511)

Flokkur 5: Hlíffðarvörur í hreinlætisskyni fyrir konur.

Ums.nr. (210) 613/1997

Ums.dags. (220) 15.5.1997

(540)



Litir: (591) Merkið er í lit.

Eigandi: (730) Ráðhúskaffi Akureyri, Ráðhústorgi 7, 600 Akureyri, Íslandi.

(510/511)

Flokkur 42: Rekstur veitingahúss (kaffihús, bar, skemmtistaður, veisluþjónusta).

Ums.nr. (210) 619/1997

Ums.dags. (220) 16.5.1997

(540)

Somnologica

Eigandi: (730) Flaga h.f., Þórsgötu 24, 101 Reykjavík, Íslandi.

(510/511)

Flokkur 9.

Ums.nr. (210) 620/1997

Ums.dags. (220) 16.5.1997

(540)

Neurologica

Eigandi: (730) Flaga h.f., Þórsgötu 24, 101 Reykjavík, Íslandi.

(510/511)

Flokkur 9.

Ums.nr. (210) **622/1997** **Ums.dags.** (220) **16.5.1997**

(541)

SEALOGRID

Eigandi: (730) Noordhollandse Asphalt Centrale B.V., Scharwoude 9, 1634 EA SCHARWOUDE, Hollandi.

Umboðsm.: (740) G. H. Sigurgeirsson, Pósthólf 1337, 121 Reykjavík.

(510/511)

Flokkur 19: Asphaltstyrkingarefni fyrir götur/gangstéttir.

Ums.nr. (210) **627/1997** **Ums.dags.** (220) **20.5.1997**

(541)

IBAH

Eigandi: (730) Euro Bio-Pharm Holdings BV, Parnassusweg 126, 1076 AT Amsterdam, Hollandi.

Umboðsm.: (740) G. H. Sigurgeirsson, Pósthólf 1337, 121 Reykjavík.

(510/511)

Flokkar 39, 42.

Ums.nr. (210) **628/1997** **Ums.dags.** (220) **20.5.1997**

(541)

EUCERIN

Eigandi: (730) Beiersdorf AG, Unnastrasse 48, D-20253 Hamburg, Þýskalandi.

Umboðsm.: (740) G. H. Sigurgeirsson, Pósthólf 1337, 121 Reykjavík.

(510/511)

Flokkar 3, 5.

Ums.nr. (210) **629/1997**

Ums.dags. (220) **21.5.1997**

(540)



Eigandi: (730) ESM Holding Corp., (a Nevada corporation), 1 East 1st Street, Reno, Nevada 89501, Bandaríkjunum.

Umboðsm.: (740) G. H. Sigurgeirsson, Pósthólf 1337, 121 Reykjavík.

(510/511)

Flokkur 30: Matvæli þ.á.m. kjúklingamolar/bitar, hamborgarasamlokur, pizzur, morgunverðarsamlokur og franskar kartöflur; kaffi, te, kakó, gervikaffi; hveiti og framleiðsla úr korni, sælgæti, ís til matar; hunang.

Flokkur 32: Bjór; ölkelduvatn og gosdrykkir og aðrir óáfengir drykkir; ávaxtadrykkir og ávaxtasafar; þykni/sykurlögur og önnur efni til drykkjargerðar. Óáfengir drykkir, utan malað kaffi, skyndikaffi og nýlagað kaffi, óáfengur bjór, mjólkurhristingur, óbragðbætt mjólk og heitt súkkulaði. Öll grunnefni drykkja (utan kaffibaunir), sem framangreindar vörur eru venjulega búnar til úr í viðskiptaskyni.

Ums.nr. (210) **630/1997**

Ums.dags. (220) **21.5.1997**

(541)

DIAMOND GRIP

Eigandi: (730) Microflex Medical Corporation, (a Nevada corporation), 127 Woodland Avenue, Reno, Nevada 89523, Bandaríkjunum.

Umboðsm.: (740) G. H. Sigurgeirsson, Pósthólf 1337, 121 Reykjavík.

(510/511)

Flokkur 9: Hlífðarhanskar til að nota í iðnaði.

Flokkur 10: Einnota hanskar til að nota á sviði lækninga.

Forgangsréttur: (300) 2.12.1996, Bandaríkin, 75/206798.

Ums.nr. (210) 633/1997

Ums.dags. (220) 22.5.1997

(541)

PEAK PERFORMANCE**Eigandi:** (730) Peak Holding AB, Box 55616, 102 14 STOCKHOLM, Svíþjóð.**Umboðsm.:** (740) Sigurjónsson & Thor, ehf., Skólavörðustíg 16, 101 Reykjavík.

(510/511)

Flokkur 3: Sápur; svitalyktareyðir; sturtugel, rakspíri, kölnarvatn, ilmvörur.**Flokkur 9:** Gleraugu þ.m.t. gleraugu með vörn gegn sólarljósi; gleraugnaumgjarðir, gleraugnahulstur, keðjur og snúrur fyrir gleraugu.**Flokkur 18:** Pokar; töskur; bakpokar; göngustafir; seðlaveski.**Flokkur 25:** Frístundafatnaður, buxur, gallar, hnepptir bolir, jakkar, stuttbuxur, stuttermabolir, skyrtur, hettuúlpur, prjónaður skíðafatnaður, íþróttapeysur, lausir kragar, hálsklútar, hanskar; skófatnaður og höfuðfatnaður.

Ums.nr. (210) 665/1997

Ums.dags. (220) 27.5.1997

(541)

X-cola**Eigandi:** (730) Sól hf., Þverholti 19-21, 105 Reykjavík, Íslandi.

(510/511)

Flokkur 32.

Ums.nr. (210) 667/1997

Ums.dags. (220) 27.5.1997

(541)

VITABOLIC**Eigandi:** (730) LANCOME PARFUMS ET BEAUTE & CIE, 29, Rue du Faubourg Saint-Honoré, 75008 PARÍS, Frakklandi.**Umboðsm.:** (740) G. H. Sigurgeirsson, Pósthólf 1337, 121 Reykjavík.

(510/511)

Flokkur 3: Ilmvötn, steinkvötn; gel, sölt fyrir það og sturtur; sápur; svitalyktareyðir; snyrtivörur, þ.e. krem, mjólk, fljótandi áburður, gel og púður fyrir andlitið, líkamann og hendurnar; sólvarnarvörur; fæðunarförur; sjampó; gel, úði, mús og smyrslí til að setja hárið og hirða það; hárlökk; litunar- og aflitunarefni fyrir hár; permanent liðunar- og krullunarefni; ilmolíur til líkamlegra nota; tannhirðivörur.**Forgangsréttur:** (300) 5.3.1997, Frakkland, 97/667.387.

Ums.nr. (210) 669/1997

Ums.dags. (220) 28.5.1997

(541)

SENSI SCRUB**Eigandi:** (730) L'OREAL, société anonyme, 14, Rue Royale, 75008 PARÍS, Frakklandi.**Umboðsm.:** (740) G. H. Sigurgeirsson, Pósthólf 1337, 121 Reykjavík.

(510/511)

Flokkur 3: Gel, sölt fyrir það og sturtur; sápur; svitalyktareyðir; snyrtivörur, þ.e. krem, mjólk, fljótandi áburður, gel og púður fyrir andlitið, líkamann og hendurnar; sólvarnarmjólk, gel og olíur.

Ums.nr. (210) 670/1997

Ums.dags. (220) 29.5.1997

(541)

ARNASON.IS**Eigandi:** (730) Árnason & Co. ehf., Höfðabakka 9, 112 Reykjavík, Íslandi.**Umboðsm.:** (740) Árnason & Co. ehf., Höfðabakka 9, 112 Reykjavík.

(510/511)

Flokkar 9, 16, 35, 38, 42.

Ums.nr. (210) 671/1997

Ums.dags. (220) 29.5.1997

(541)

ARNASON.COM**Eigandi:** (730) Árnason & Co. ehf., Höfðabakka 9, 112 Reykjavík, Íslandi.**Umboðsm.:** (740) Árnason & Co. ehf., Höfðabakka 9, 112 Reykjavík.

(510/511)

Flokkar 9, 16, 35, 38, 42.

Ums.nr. (210) 672/1997

Ums.dags. (220) 29.5.1997

(541)

HEKLA.IS**Eigandi:** (730) Hekla h.f., Laugavegi 170-174, 105 Reykjavík, Íslandi.**Umboðsm.:** (740) Árnason & Co. ehf., Höfðabakka 9, 112 Reykjavík.

(510/511)

Flokkar 9, 16, 35, 38, 42.

Ums.nr. (210) **673/1997** Ums.dags. (220) **29.5.1997**

(541)

HEKLA.COM

Eigandi: (730) Hekla h.f., Laugavegi 170-174, 105 Reykjavík, Íslandi.

Umboðsm.: (740) Árnason & Co. ehf., Höfðabakka 9, 112 Reykjavík.

(510/511)

Flokkar 9, 16, 35, 38, 42.

Ums.nr. (210) **679/1997** Ums.dags. (220) **29.5.1997**

(541)

BLUELAGOON.COM

Eigandi: (730) Bláa lónið h.f., Víkurbraut 62, 240 Grindavík, Íslandi.

Umboðsm.: (740) Árnason & Co. ehf., Höfðabakka 9, 112 Reykjavík.

(510/511)

Flokkar 9, 16, 35, 38, 42.

Ums.nr. (210) **676/1997** Ums.dags. (220) **29.5.1997**

(541)

MEDIS.IS

Eigandi: (730) Medís h.f., Reykjavíkurvegi 78, 220 Hafnarfirði, Íslandi.

Umboðsm.: (740) Árnason & Co. ehf., Höfðabakka 9, 112 Reykjavík.

(510/511)

Flokkar 9, 16, 35, 38, 42.

Ums.nr. (210) **684/1997** Ums.dags. (220) **29.5.1997**

(541)

TOCADILLY

Eigandi: (730) PARFUMS ROCHAS, 33, rue françois 1er, 75008 Paris, Frakklandi.

Umboðsm.: (740) Sigurjónsson & Thor, ehf., Skólavörðustíg 16, 101 Reykjavík.

(510/511)

Flokkur 3: Ilmvörur, ilmolíur, snyrtivörur, hárvökvar; ilmvötn, ilmvökvar, steinkvatn, svitalyktareyðir, sápur og sápu krem, hreinsimjól til nota við snyrtingu, húðmjólk, talkúm (snyrtivörur), púður til snyrtingar, olía til hreinsunar og snyrtingar á húð, freyðibað, snyrtivörur til nota í baði og sturtu, baðsalt.

Forgangsréttur: (300) 10.3.1997, Frakkland, 97/667733.

Ums.nr. (210) **677/1997** Ums.dags. (220) **29.5.1997**

(541)

MEDIS.COM

Eigandi: (730) Medís h.f., Reykjavíkurvegi 78, 220 Hafnarfirði, Íslandi.

Umboðsm.: (740) Árnason & Co. ehf., Höfðabakka 9, 112 Reykjavík.

(510/511)

Flokkar 9, 16, 35, 38, 42.

Ums.nr. (210) **689/1997** Ums.dags. (220) **29.5.1997**

(541)

ESPADA

Eigandi: (730) G.H. Sigurgeirsson, P.O. Box 1337, 121 Reykjavík, Íslandi.

(510/511)

Flokkar 9, 35, 42.

Ums.nr. (210) **678/1997** Ums.dags. (220) **29.5.1997**

(541)

BLUELAGOON.IS

Eigandi: (730) Bláa lónið h.f., Víkurbraut 62, 240 Grindavík, Íslandi.

Umboðsm.: (740) Árnason & Co. ehf., Höfðabakka 9, 112 Reykjavík.

(510/511)

Flokkar 9, 16, 35, 38, 42.

Gæðamerki

Ums.nr. (210) 477/1997

Ums.dags. (220) 14.4.1997

(551)



Eigandi: (730) CONSORZIO PER LA TUTELA DEL FORMAGGIO GRANA PADANO, Via XXIV Giugno 8, Frazione San Martino della Battaglia 25015 Desenzano del Garda (BS), Ítalíu.

Umboðsm.: (740) Sigurjónsson & Thor, ehf., Skólavörðustíg 16, 101 Reykjavík.

(510/511)

Flokkur 29: Ostur.

Ums.nr. (210) 478/1997

Ums.dags. (220) 14.4.1997

(551)

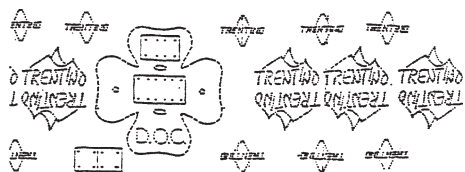

Eigandi: (730) CONSORZIO PER LA TUTELA DEL FORMAGGIO GRANA PADANO, Via XXIV Giugno 8, Frazione San Martino della Battaglia 25015 Desenzano del Garda (BS), Ítalíu.

Umboðsm.: (740) Sigurjónsson & Thor, ehf., Skólavörðustíg 16, 101 Reykjavík.

(510/511)

Flokkur 29: Ostur.

Ums.nr. (210) 479/1997

Ums.dags. (220) 14.4.1997

(551)

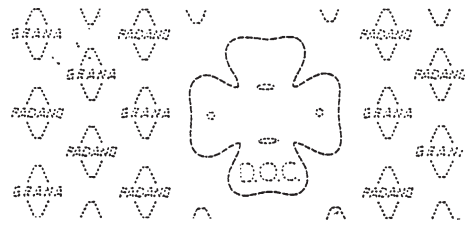

Eigandi: (730) CONSORZIO PER LA TUTELA DEL FORMAGGIO GRANA PADANO, Via XXIV Giugno 8, Frazione San Martino della Battaglia 25015 Desenzano del Garda (BS), Ítalíu.

Umboðsm.: (740) Sigurjónsson & Thor, ehf., Skólavörðustíg 16, 101 Reykjavík.

(510/511)

Flokkur 29: Ostur.

Endurnýjun á vörumerkjum

Frá 1.4.1997 til 31.5.1997 hafa eftirtalin
skráð vörumerki verið endurnýjuð:

12/1927	230/1967	83/1987	339/1987
15/1927	42/1977	97/1987	343/1987
30/1927	43/1977	151/1987	354/1987
52/1927	67/1977	165/1987	363/1987
17/1947	81/1977	167/1987	374/1987
51/1947	91/1977	172/1987	378/1987
53/1947	116/1977	202/1987	384/1987
54/1947	117/1977	213/1987	410/1987
74/1957	118/1977	221/1987	412/1987
83/1957	125/1977	222/1987	422/1987
84/1957	150/1977	224/1987	438/1987
97/1957	151/1977	228/1987	462/1987
112/1957	162/1977	232/1987	489/1987
113/1957	163/1977	250/1987	500/1987
198/1957	174/1977	255/1987	506/1987
66/1967	176/1977	257/1987	507/1987
68/1967	188/1977	267/1987	563/1987
87/1967	197/1977	274/1987	587/1987
118/1967	209/1977	281/1987	597/1987
151/1967	227/1977	284/1987	629/1987
153/1967	228/1977	296/1987	642/1987
155/1967	311/1977	313/1987	649/1987
188/1967	360/1977	319/1987	652/1987
193/1967	407/1977	331/1987	
202/1967	21/1987	335/1987	

Hönnun

Samkvæmt 25. gr. laga um hönnunarvernd nr. 48/1993 má ógilda skráningu hönnunar með dómi. Einnig geta skráningaryfirvöld lýst skráða hönnun ógilda, í samræmi við ákvæði 26. gr. laganna, ef krafa þar að lútandi berst innan tveggja ára frá skráningardegi, sbr. 28. gr. reglugerðar nr. 178/1994. — Skráningaryfirvöld úrskurða ekki um eignarrétt á hönnun.

Skráningardagur: (15) 3.6.1997

Umsóknardagur: (22) 14.4.1997

Skráningarnúmer: (11) 98

Umsóknarnúmer: (21) 102

(54) Auglýsingaplata á toppi eldsneytisbyssu á bensínstöð.

Flokkur: (51) 20.99

(55)

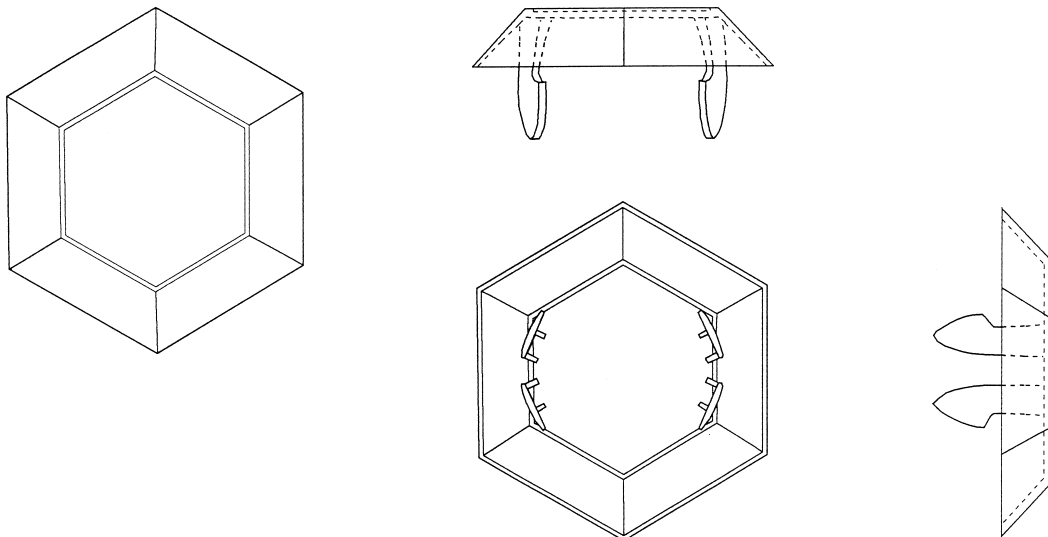

Eigandi: (71/73) Gautur Elvar Gunnarsson, Álftahólum 6, 111 Reykjavík, Íslandi.

Hönnuður: (72) Eigandi.

Skráningardagur: (15) 3.6.1997

Umsóknardagur: (22) 22.4.1997

Skráningarnúmer: (11) 99

Umsóknarnúmer: (21) 103

(54) **Rafmagnstjakkur.**

Flokkur: (51) 12.99

(55)

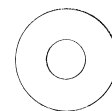
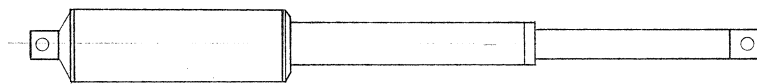

Eigandi: (71/73)

Grétar Franksson, Lyngberg 31, 220 Hafnarfjörður, Íslandi.

Hönnuður: (72)

Eigandi.

Einkaleyfi

Nýjar umsóknir

Yfirlit skv. 8. gr. rg. nr. 574/1991, með síðari breytingum, yfir umsóknir sem hafa verið lagðar inn hjá Einkaleyfastofunni í maí 1997.

Birtingin felur ekki í sér að umsóknirnar verði aðgengilegar. Það gerist fyrst við birtingu undir yfirskriftinni Aðgengi-
legar umsóknir.

<p>(21) 4475</p> <p>(22) 2.5.97</p> <p>(51) A61M</p> <p>(54) Plastsprauta með yfirloki.</p> <p>(71) Astra Pharmaceuticals Pty. Ltd., 10-14 Khartoum Road, North Ryde, New South Wales 2113, Ástralía.</p> <p>(72) Michael Browning Kimber, Berowra Waters, New South Wales; Frank Alexander Popovsky, Tahmoor, New South Wales; Ástralía.</p> <p>(74) Sigurjónsson & Thor, ehf., Skólavörðustíg 16, 101 Reykjavík.</p> <p>(30) 3.11.94, Ástralía, PM 9223</p> <p>(85) 2.5.97</p> <p>(86) 31.10.95, PCT/AU95/00723</p>	<p>(21) 4476</p> <p>(22) 5.5.97</p> <p>(51) B66F</p> <p>(54) Rafmagnstjakkur.</p> <p>(71) Gretar Franksson, Lyngbergi 31, 220 Hafnarfjörður, Íslandi.</p> <p>(72) Gretar Franksson, Hafnarfirði, Íslandi.</p> <p>(30) Enginn.</p> <hr/> <p>(21) 4477</p> <p>(22) 6.5.97</p> <p>(51) A23L; A23B; B65D; B29D</p> <p>(54) Aðferð og efni til að auka geymsluþol ferskra matvæla.</p> <p>(71) TRANSFORM PACK INC., 444 Avantgarde, Dieppe, New Brunswick E1A 5E8, Kanada.</p> <p>(72) Hans J. Meier, Riverview, New Brunswick; Germain Landry, Fredericton, New Brunswick; Raymond Caissie, Dieppe, New Brunswick; Kanada.</p> <p>(74) Faktor einkaleyfaskrifstofa, ehf., Pósthólf 678, 121 Reykjavík.</p> <p>(30) 9.11.94, Kanada, 2,135,416</p> <p>(85) 6.5.97</p> <p>(86) 6.11.95, PCT/CA95/00632</p> <hr/> <p>(21) 4478</p> <p>(22) 7.5.97</p> <p>(51) A61M</p> <p>(54) Tæki sem sýnir skammta.</p> <p>(71) Astra Aktiebolag, S-151 85 Södertälje, Svíþjóð.</p> <p>(72) Jan-Eric Lindahl, Lund; Kjell Wetterlin, Södra Sandby; Svíþjóð.</p> <p>(74) Sigurjónsson & Thor, ehf., Skólavörðustíg 16, 101 Reykjavík.</p> <p>(30) 29.11.94, Svíþjóð, 9404140-7</p> <p>(85) 7.5.97</p> <p>(86) 29.11.95, PCT/SE95/01426</p>	<p>(21) 4479</p> <p>(22) 7.5.97</p> <p>(51) C07K</p> <p>(54) Aðferð og lyfjablöndur til að koma af stað frumueitursvörun T-eitilfrumna.</p> <p>(71) IDEC PHARMACEUTICALS CORPORATION, 11011 Torreyana Road, San Diego, California 92121-1104, Bandaríkjunum.</p> <p>(72) Syamal RAYCHAUDHURI, San Diego, California; William H. RASTETTER, Rancho Santa Fe, California; Bandaríkjunum.</p> <p>(74) Faktor einkaleyfaskrifstofa, ehf., Pósthólf 678, 121 Reykjavík.</p> <p>(30) 7.12.94, Bandaríkin, 08/351,001</p> <p>(85) 7.5.97</p> <p>(86) 29.11.95, PCT/US95/15433</p>
--	--	---

- | | | |
|--|---|--|
| <p>(21) 4480
 (22) 12.5.97
 (51) C07C; A61K; C07D
 (54) Útskiptar 4-biarylbutyric- eða 5-biarylpentanoic-sýrur og afleiður þeirra sem hindra virkni bandvefsmálpróteasa.
 (71) BAYER CORPORATION, 100 Bayer Road, Pittsburgh, Pennsylvania 15205, Bandaríkjunum.
 (72) Harold C. E. KLUENDER, Trumbull, CT, Bandaríkjunum; Guenter H. H. H. BENZ, Velbert, Þýskalandi; David R. BRITTELLI, Branford, CT, Bandaríkjunum; William H. BULLOCK, Hamden, CT, Bandaríkjunum; Kerry J. COMBS, Wallingford, CT, Bandaríkjunum; Brian R. DIXON, Woodbridge, CT, Bandaríkjunum; Stephan SCHNEIDER, Wuppertal, Þýskalandi; Jill E. WOOD, Hamden, CT, Bandaríkjunum; Michael C. VANZANDT, New Haven, CT, Bandaríkjunum; Donald J. WOLANIN, Orange, CT, Bandaríkjunum; Scott M. WILHELM, Orange, CT, Bandaríkjunum.
 (74) Árnason & Co. ehf., Höfðabakka 9, 112 Reykjavík.
 (30) 15.11.94, Bandaríkin, 08/339,846
 (85) 12.5.97
 (86) 9.11.95, PCT/US95/14002</p> | <p>(21) 4481
 (22) 12.5.97
 (51) A61K; C07D
 (54) Díhýdrópyramídín og notkun þeirra.
 (71) SYNAPTIC PHARMACEUTICAL CORPORATION, 215 College Road, Paramus, New Jersey 07652, Bandaríkjunum.
 (72) Dhanapalan NAGARATHNAM, Ramsey, New Jersey; George CHIU, Bridgewater, New Jersey; T.G. Murali DHAR, Newark, Delaware; Wai WONG, Newark, New Jersey; Mohammad R. MARZABADI, Ridgewood, New Jersey; Charles GLUCHOWSKI, Wayne, New Jersey; Bharat LAGU, Hackensack, New Jersey; Shou Wu MIAO, Midland Park, New Jersey; Bandaríkjunum.
 (74) Árnason & Co. ehf., Höfðabakka 9, 112 Reykjavík.
 (30) 16.11.94, Bandaríkin, 08/340,611
 (85) 12.5.97
 (86) 16.11.95, PCT/US95/15025</p> <hr/> <p>(21) 4482
 (22) 16.5.97
 (51) B65G; A22C
 (54) Plötu-flakavinnslulína - Aðferð til flutnings á fiskflaki gegnum vinnslurás.
 (71) Björn Jóhannsson, Brekkuseli 23, 109 Reykjavík, Íslandi.
 (72) Björn Jóhannsson, Reykjavík, Íslandi.
 (30) Enginn.</p> | <p>(21) 4483
 (22) 16.5.97
 (51) A61K
 (54) Nýtt segavarnarlyf, aðferð við framleiðslu þess og notkun.
 (71) Astra Aktiebolag, S-151 85 Södertälje, Svíþjóð.
 (72) Jan-Erik Löfroth, Mölndal; Anna-Lena Ungell, Göteborg; Svíþjóð.
 (74) Sigurjónsson & Thor, ehf., Skólavörðustíg 16, 101 Reykjavík.
 (30) 2.12.94, Svíþjóð, 9404196-9
 (85) 16.5.97
 (86) 29.11.95, PCT/SE95/01425</p> <hr/> <p>(21) 4484
 (22) 20.5.97
 (51) E06B
 (54) Festing fyrir glugganet til varnar meindýrum.
 (71) Kristmundur G. Skarphéðinsson; Valur Bragason;, Klukkurima 55; Garðhúsum 4; 112 Reykjavík, Íslandi.
 (72) Kristmundur Skarphéðinsson, Reykjavík, Íslandi.
 (30) Enginn.</p> <hr/> <p>(21) 4485
 (22) 22.5.97
 (51) C07D; A61K
 (54) Efnasambönd sem hindra flæði magasýru.
 (71) Astra Aktiebolag, S-151 85 Södertälje, Svíþjóð.
 (72) Ingemar Starke, Göteborg, Svíþjóð.
 (74) Sigurjónsson & Thor, ehf., Skólavörðustíg 16, 101 Reykjavík.
 (30) 8.12.94, Bandaríkin, 08/351,852
 (85) 22.5.97
 (86) 17.11.95, PCT/SE95/01369</p> |
|--|---|--|

- (21) **4486**
 (22) 22.5.97
 (51) B65G; A22C
 (54) Aðferð og búnaður til skömmtnar efnishluta inn á flutningsband.
 (71) **Marel hf.**, Höfðabakka 9, 112 Reykjavík, Íslandi.
 (72) Þorkell H. Halldórsson, Kópavogi, Íslandi.
 (30) Enginn.
-
- (21) **4487**
 (22) 22.5.97
 (51) G01G; A22C
 (54) Búnaður til vigtnar.
 (71) **Marel hf.**, Höfðabakka 9, 112 Reykjavík, Íslandi.
 (72) Jón Þór Ólafsson, Garðabæ, Íslandi.
 (30) Enginn.
-
- (21) **4488**
 (22) 23.5.97
 (51) C07J; A61K
 (54) Androstan- og pregnanrunur notaðar til að stilla viðtaka gamma-amínósmjörnsýru.
 (71) **COCENSYS, INC.**, 213 Technology Drive, Irvine, California 92718, Bandaríkjunum.
 (72) Nancy C. LAN, South Pasadena, California, Bandaríkjunum; Kelvin W. GEE, Irvine, California, Bandaríkjunum; Michael B. BOLGER, Los Alamitos, California, Bandaríkjunum; Hasan TAHIR, New Delhi, Indlandi; Robert PURDY, San Diego, California, Bandaríkjunum; Ravindra B. UPSANI, Fothill Ranch, California, Bandaríkjunum.
 (74) PATICE, Ólafur Ragnarsson, hrl., Pósthólf 8414, 128 Reykjavík.
 (30) 23.11.94, Bandaríkin, 08/346,926
 (85) 23.5.97
 (86) 22.11.95, PCT/US95/15210
- (21) **4489**
 (22) 26.5.97
 (51) A41C
 (54) Undirflík fyrir konur, einkum brjóstahaldari.
 (71) **Triumph International Aktiengesellschaft**, Marsstrasse 40, 80335 München, Þýskalandi.
 (72) Reinhold Markus Burr, Böbingen, Þýskalandi.
 (74) Sigurjónsson & Thor, ehf., Skólavörðustíg 16, 101 Reykjavík.
 (30) 31.5.96, Þýskaland, 296 09 672.5
-
- (21) **4490**
 (22) 29.5.97
 (51) C25C
 (54) Rafgreiningaraðferð til að framleiða magnesíum þar sem notaðir eru blandaðir klóríð-flúoríð rafvakar (electrolytes).
 (71) **GENERAL MOTORS CORPORATION**, 3044 West Grand Boulevard, Detroit, Michigan 48202, Bandaríkjunum.
 (72) Ram Autar SHARMA, Troy, Michigan, Bandaríkjunum.
 (74) Faktor einkaleyfaskrifstofa, ehf., Pósthólf 678, 121 Reykjavík.
 (30) 25.6.96, 18.2.97, Bandaríkin, 60/020,376, 08/801,888
-
- (21) **4491**
 (22) 30.5.97
 (51) C07K; A61K
 (54) Interferon conjugates.
 (71) **F. Hoffman-La Roche AG**, 124 Grenzacherstrasse, CH-4070 Basel, Sviss.
 (72) Pascal Sebastian Bailon, Florham Park, New Jersey; Alicia Vallejo Palleroni, North Caldwell, New Jersey; Bandaríkjunum.
 (74) Örn Þór, hrl., Skúlagötu 63, 105 Reykjavík.
 (30) 31.5.96, Bandaríkin, 60/018,834
- (21) **4492**
 (22) 30.5.97
 (51) C10L
 (54) Aðferðir og samsetningar til að minnka myndun botnfallsútfellingar í þotuvélum.
 (71) **BetzDearborn Inc.**, 4636 Somerton Road, Treose, Pennsylvania 19053-6783, Bandaríkjunum.
 (72) Bruce E. WRIGHT, The Woodlands, Texas; Alan E. GOLIASZEWSKI, The Woodlands, Texas; Jeffrey H. PELTIER, King of Prussia, Pennsylvania; William L. WITZIG, Montgomery, Texas; Willam S. CAREY, Ridley Park, Pennsylvania; Bandaríkjunum.
 (74) Faktor einkaleyfaskrifstofa, ehf., Pósthólf 678, 121 Reykjavík.
 (30) 3.1.95, 25.10.95, Bandaríkin, 08/368,076, 08/548,110
 (85) 30.5.97
 (86) 27.12.95, PCT/US95/17001

Aðgengilegar umsóknir

Eftirtaldar einkaleyfis-umsóknir eru öllum aðgengilegar hjá Einkaleyfastofu, í samræmi við 2. og 4. mgr. 22. gr. laga nr. 17/1991 um einkaleyfi, með síðari breytingum, að liðnum 18 mánaða leyndartíma talið frá umsóknar- eða forgangsréttardegi.

- | | | |
|---|--|--|
| <p>(21) 4393
(22) 4.12.96
(41) 5.6.97
(51) A43B 13/00; A43B 5/00
(54) Íþróttaskófatnaður með sóla sem inniheldur að minnsta kosti eitt lag, úr samsettu efni, sem að hluta felur í sér sólann sjálfan.
(71) Global Sports Technologies Inc., Road Town, Columbus Centra, First Floor, Tortola, Bresku Jómfrúareyjum.
(72) King Chee Wong, Kowloon; Hong Kong.
(74) Sigurjónsson & Thor, ehf., Skólavörðustíg 16, 101 Reykjavík.
(30) 4.12.95, 9.9.96, Ítalía, Bandaríkin, MI95A 002540, 08/711,659</p> | <p>(21) 4454
(22) 26.3.97
(41) 26.3.97
(51) A61K 31/645; A61K 31/68; A61K 31/405; A61K 31/195
(54) Meðferð MS sjúkdóms og annarra afmýlimeina með lopferamíni ásamt 1-fenýlalaníni, týrósíni eða tryptófani og hugsanlega efnasambandi sem er í B12 vítamíni.
(71) Cari Loder, 127 Russel Court, Woburn Place, London WC1H OLP, Bretlandi.
(72) Cari Loder, London, Bretlandi.
(74) PATICE, Ólafur Ragnarsson, hrl., Pósthólf 8414, 128 Reykjavík.
(30) 5.10.94, 26.4.95, Bretland, 9420116,7, 9508482,8
(85) 26.3.97
(86) 5.10.95, PCT/GB95/02361</p> | <p>(21) 4457
(22) 4.4.97
(41) 4.4.97
(51) G01N 1/14
(54) Vökvasýnatökubúnaður.
(71) C. H. & I. Technologies, Inc., 725 E. Main Street, 2nd floor, Santa Paula, California 93060, Bandaríkjunum.
(72) James E. Clark, II, Ojai, California, Bandaríkjunum.
(74) Faktor einkaleyfaskrifstofa, ehf., Pósthólf 678, 121 Reykjavík.
(30) 18.10.94, Bandaríkin, 08/324,907
(85) 4.4.97
(86) 27.7.95, PCT/US95/09563</p> |
| <p>(21) 4458
(22) 7.4.97
(41) 7.4.97
(51) B67D 5/54
(54) Endurnýtanlegur skömmtunarbúnaður fyrir seigfljótandi efni.
(71) C. H. & I. Technologies, Inc., 725 E. Main Street, 2nd floor, Santa Paula, California 93060, Bandaríkjunum.
(72) James E. Clark, II, Ojai, California, Bandaríkjunum.
(74) Faktor einkaleyfaskrifstofa, ehf., Pósthólf 678, 121 Reykjavík.
(30) 31.10.94, Bandaríkin, 08/331,893
(85) 7.4.97
(86) 24.7.95, PCT/US95/09362</p> | <p>(21) 4455
(22) 26.3.97
(41) 26.3.97
(51) C12N 15/48; C12N 7/00; C07K 14/15; C12Q 1/68; C07K 16/10; G01N 33/569; A61K 39/21; A61K 39/42; A61K 48/00
(54) Veiruefni og kirnibrot tengd MS sjúkdómi sem nýta má til sjúkdómsgreiningar, hindrunar og lækningar.
(71) BIO MERIEUX, 69280 Marcy L'etoile, Frakklandi.
(72) Hervé Perron, Lyon; Frédéric Beseme, Villefontaine; Frédéric Bedin, Lyon; Glaucia Paranhos-Baccala, Lyon; Florence Komurian-Pradel, Saint-Cyr-Au-Mont-D'Or; Colette Jolivet-Reynaud, Bron; Bernard Mandrand, Villeurbanne; Frakklandi.
(74) PATICE, Ólafur Ragnarsson, hrl., Pósthólf 8414, 128 Reykjavík.
(30) 3.8.95, Frakkland, 95/09643
(85) 26.3.97
(86) 2.8.96, PCT/FR96/01244</p> | <p>(21) 4458
(22) 7.4.97
(41) 7.4.97
(51) B67D 5/54
(54) Endurnýtanlegur skömmtunarbúnaður fyrir seigfljótandi efni.
(71) C. H. & I. Technologies, Inc., 725 E. Main Street, 2nd floor, Santa Paula, California 93060, Bandaríkjunum.
(72) James E. Clark, II, Ojai, California, Bandaríkjunum.
(74) Faktor einkaleyfaskrifstofa, ehf., Pósthólf 678, 121 Reykjavík.
(30) 31.10.94, Bandaríkin, 08/331,893
(85) 7.4.97
(86) 24.7.95, PCT/US95/09362</p> |

- (21) **4460**
(22) 8.4.97
(41) 8.4.97
(51) A61K 9/48; A61K 47/34
(54) Sýklósporín samsetningar til inntöku um munn.
(71) **Sangstat Medical Corporation; University of North Carolina at Chapel Hill**, 1505-B Adams Drive, Menlo Park, California 94025; 308 Bynum Hall, Chapel Hill, North Carolina 27599-4105; Bandaríkjunum.
(72) Moo J. CHO, Chapel Hill, North Carolina, Bandaríkjunum; Ralph E. LEVY, Pleasanton, California, Bandaríkjunum; Philippe J. POULETTY, Atherton, California, Bandaríkjunum; Robert FLOCH, Nantes, Frakklandi; Christian MERLE, Poitiers, Frakklandi.
(74) Faktor einkaleyfaskrifstofa, ehf., Pósthólf 678, 121 Reykjavík.
(30) 25.8.95, 21.3.96, 25.3.96, Bandaríkin, 08/519,689, 08/620,021, 08/622,516
(85) 8.4.97
(86) 31.7.96, PCT/US96/12569
-
- (21) **4470**
(22) 23.4.97
(41) 23.4.97
(51) A61M 15/00
(54) Rúmmálsskammtamælir.
(71) **MEDIC-AID LIMITED; AB ASTRA**, Heath Place, Bognor Regis, West Sussex PO22 9SL; S-151 85 Södertälje; Bretlandi; Svíþjóð.
(72) Jonathan Stanley Harold DENYER, Paghham, West Sussex, Bretlandi; Kurt Verner Holger NIKANDER, Dalby, Svíþjóð.
(74) PATICE, Ólafur Ragnarsson, hrl., Pósthólf 8414, 128 Reykjavík.
(30) 27.10.94, Bretland, 9421687,6
(85) 23.4.97
(86) 27.10.95, PCT/EP95/04254
- (21) **4475**
(22) 2.5.97
(41) 2.5.97
(51) A61M 5/28
(54) Plastsprauta með yfirloki.
(71) **Astra Pharmaceuticals Pty. Ltd.**, 10-14 Khartoum Road, North Ryde, New South Wales 2113, Ástralía.
(72) Michael Browning Kimber, Berowra Waters, New South Wales; Frank Alexander Popovsky, Tahmoor, New South Wales; Ástralía.
(74) Sigurjónsson & Thor, ehf., Skólavörðustíg 16, 101 Reykjavík.
(30) 3.11.94, Ástralía, PM 9223
(85) 2.5.97
(86) 31.10.95, PCT/AU95/00723
-
- (21) **4477**
(22) 6.5.97
(41) 6.5.97
(51) A23L 3/34; A23B 7/153; A23B 4/18; B65D 81/34; B65D 81/28; B29D 7/01
(54) Aðferð og efni til að auka geymsluþol ferskra matvæla.
(71) **TRANSFORM PACK INC.**, 444 Avantgarde, Dieppe, New Brunswick E1A 5E8, Kanada.
(72) Hans J. Meier, Riverview, New Brunswick; Germain Landry, Fredericton, New Brunswick; Raymond Caissie, Dieppe, New Brunswick; Kanada.
(74) Faktor einkaleyfaskrifstofa, ehf., Pósthólf 678, 121 Reykjavík.
(30) 9.11.94, Kanada, 2,135,416
(85) 6.5.97
(86) 6.11.95, PCT/CA95/00632
-
- (21) **4478**
(22) 7.5.97
(41) 7.5.97
(51) A61M 15/00
(54) Tæki sem sýnir skammta.
(71) **Astra Aktiebolag**, S-151 85 Södertälje, Svíþjóð.
(72) Jan-Eric Lindahl, Lund; Kjell Wetterlin, Södra Sandby; Svíþjóð.
(74) Sigurjónsson & Thor, ehf., Skólavörðustíg 16, 101 Reykjavík.
(30) 29.11.94, Svíþjóð, 9404140-7
(85) 7.5.97
(86) 29.11.95, PCT/SE95/01426
-
- (21) **4480**
(22) 12.5.97
(41) 12.5.97
(51) C07C 59/88; A61K 31/19; C07D 213/00; C07C 59/48; C07C 59/68; C07C 59/90; C07D 333/00; C07D 241/00; C07D 275/00; C07D 207/00
(54) Útskiptar 4-biarylbutyric- eða 5-biarylpentanoic-sýrur og afleiður þeirra sem hindra virkni bandvefsmálmpróteasa.
(71) **BAYER CORPORATION**, 100 Bayer Road, Pittsburgh, Pennsylvania 15205, Bandaríkjunum.
(72) Harold C. E. KLUENDER, Trumbull, CT, Bandaríkjunum; Guenter H. H. H. BENZ, Velbert, Þýskalandi; David R. BRITTELLI, Branford, CT, Bandaríkjunum; William H. BULLOCK, Hamden, CT, Bandaríkjunum; Kerry J. COMBS, Wallingford, CT, Bandaríkjunum; Brian R. DIXON, Woodbridge, CT, Bandaríkjunum; Stephan SCHNEIDER, Wuppertal, Þýskalandi; Jill E. WOOD, Hamden, CT, Bandaríkjunum; Michael C. VANZANDT, New Haven, CT, Bandaríkjunum; Donald J. WOLANIN, Orange, CT, Bandaríkjunum; Scott M. WILHELM, Orange, CT, Bandaríkjunum.
(74) Árnason & Co. ehf., Höfðabakka 9, 112 Reykjavík.
(30) 15.11.94, Bandaríkin, 08/339,846
(85) 12.5.97
(86) 9.11.95, PCT/US95/14002

- (21) **4482**
 (22) 16.5.97
 (41) 16.5.97
 (51) B65G; A22C
 (54) Plötu-flakavinnslulína - Aðferð til flutnings á fiskflaki gegnum vinnslurás.
 (71) **Björn Jóhannsson**, Brekkuseli 23, 109 Reykjavík, Íslandi.
 (72) Björn Jóhannsson, Reykjavík, Íslandi.
 (30) Enginn.

- (21) **4483**
 (22) 16.5.97
 (41) 16.5.97
 (51) A61K 38/55
 (54) Nýtt segavarnarlyf, aðferð við framleiðslu þess og notkun.
 (71) **Astra Aktiebolag**, S-151 85 Södertälje, Svíþjóð.
 (72) Jan-Erik Löfroth, Mölndal; Anna-Lena Ungell, Göteborg; Svíþjóð.
 (74) Sigurjónsson & Thor, ehf., Skólavörðustíg 16, 101 Reykjavík.
 (30) 2.12.94, Svíþjóð, 9404196-9
 (85) 16.5.97
 (86) 29.11.95, PCT/SE95/01425

- (21) **4485**
 (22) 22.5.97
 (41) 22.5.97
 (51) C07D 215/44; A61K 31/47
 (54) Efnasambönd sem hindra flæði magasýru.
 (71) **Astra Aktiebolag**, S-151 85 Södertälje, Svíþjóð.
 (72) Ingemar Starke, Göteborg, Svíþjóð.
 (74) Sigurjónsson & Thor, ehf., Skólavörðustíg 16, 101 Reykjavík.
 (30) 8.12.94, Bandaríkin, 08/351,852
 (85) 22.5.97
 (86) 17.11.95, PCT/SE95/01369

- (21) **4488**
 (22) 23.5.97
 (41) 23.5.97
 (51) C07J 9/00; C07J 5/00; A61K 31/56
 (54) Androstan- og pregnanrunur notaðar til að stilla viðtaka gamma-amínósmjörnsýru.
 (71) **COGENSYS, INC.**, 213 Technology Drive, Irvine, California 92718, Bandaríkjunum.
 (72) Nancy C. LAN, South Pasadena, California, Bandaríkjunum; Kelvin W. GEE, Irvine, California, Bandaríkjunum; Michael B. BOLGER, Los Alamitos, California, Bandaríkjunum; Hasan TAHIR, New Delhi, Indlandi; Robert PURDY, San Diego, California, Bandaríkjunum; Ravindra B. UPSANI, Fothill Ranch, California, Bandaríkjunum .
 (74) PATICE, Ólafur Ragnarsson, hrl., Pósthólf 8414, 128 Reykjavík.
 (30) 23.11.94, Bandaríkin, 08/346,926
 (85) 23.5.97
 (86) 22.11.95, PCT/US95/15210

- (21) **4492**
 (22) 30.5.97
 (41) 30.5.97
 (51) C10L 1/10; C10L 1/04; C10L 10/00
 (54) Aðferðir og samsetningar til að minnka myndun botnfallsútfellingar í þotuvélum .
 (71) **BetzDearborn Inc.**, 4636 Somerton Road, Treviso, Pennsylvania 19053-6783, Bandaríkjunum.
 (72) Bruce E. WRIGHT, The Woodlands, Texas; Alan E. GOLIASZEWSKI, The Woodlands, Texas; Jeffrey H. PELTIER, King of Prussia, Pennsylvania; William L. WITZIG, Montgomery, Texas; Willam S. CAREY, Ridley Park, Pennsylvania; Bandaríkjunum.
 (74) Faktor einkaleyfaskrifstofa, ehf., Pósthólf 678, 121 Reykjavík.
 (30) 3.1.95, 25.10.95, Bandaríkin, 08/368,076, 08/548,110
 (85) 30.5.97
 (86) 27.12.95, PCT/US95/17001

Tilkynningar

Birting nýrra vörumerkjalaga og reglugerða

Ný vörumerkjalög og ýmsar reglugerðir varðandi vörumerki tóku gildi 1. júní s.l. Lögin hafa verið birt í A-deild Stjórnartíðinda og reglugerðirnar í B-deild. Hér fer á eftir heiti og númer þessara birtinga:

- Lög um vörumerki (nr. 45/1997)
- Reglugerð um skráningu vörumerkja o. fl. (nr. 310/1997)
- Auglýsing um flokkun vöru og þjónustu vegna vörumerkja (nr. 311/1997)
- Reglugerð um ýmis gjöld varðandi alþjóðlega skráningu vörumerkja (nr. 312/1997)
- Reglugerð um breytingu á reglugerð nr. 673/1996 um gjöld fyrir einkaleyfi, vörumerki, hönnun o.fl. (nr. 313)

Breyting á gjöldum fyrir nýnæmisrannsókn á alþjóðlegum einkaleyfisumsóknum (PCT-umsóknum)

Hinn 1. júlí n.k. taka gildi breytingar á nokkrum gjaldaliðum skv. reglugerð nr. 639/1995 með síðari breytingum. Meðal breytinga má nefna að gjald fyrir nýnæmisrannsókn hjá sænsku einkaleyfastofnuninni, skv. a-lið, 1. tölul., 1. mgr., 2. gr. reglugerðarinnar lækkar úr 64.000 kr. í 58.500 kr. Gjöld skv. b- og c-lið í sama tölul. verða 64.000 kr. (b-liður og c-liður hafa verið sameinaðir í b-lið) – Gjald fyrir nýnæmisrannsókn hjá evrópsku einkaleyfastofnuninni (4. tl. sömu mgr.) lækkar úr kr. 108.000 kr. í kr. 93.000 kr, sbr aulýsingu í 4. tbl. ELS tíðinda 1997. Breytingar þessar verða auglýstar í B-deild Stjórnartíðinda.

Upplýsingapunktur um alþjóðlega skráningu vörumerkja

- Einkaleyfastofan er viðtökustofnun fyrir umsóknir um alþjóðlega skráningu vörumerkja.
- Alþjóðlega skráningu verður að byggja á umsókn eða skráðu vörumerki hér á landi.
- Skráningin getur tekið til þeirra ríkja sem gerst hafa aðilar að bókuninni við Madridsamninginn og umsækjandi ákveður að tilnefna.
- Einkaleyfastofan lætur í té sérstök eyðublöð fyrir umsókn um alþjóðlega skráningu vörumerkis; umsóknina þarf að vélrita á ensku.
- Greiða skal móttökugjald (kr. 5.000) til Einkaleyfastofunnar, en umsækjandi sér sjálfur um greiðslu skráningargjalda til alþjóðaskrifstofunnar (WIPO).
- Einkaleyfastofan lætur í té upplýsingar um gjöld samkvæmt gjaldskrá alþjóðaskrifstofunnar. (Yfirlit um gjöldin, „Individual Fees“, birtist reglulega í ritinu „WIPO Gasette of International Marks“.)
- Alþjóðleg skráning gildir í 10 ár frá skráningardegi.