



VÖRUMERKJA & einkaleyfa TÍÐINDI

12. árg.

20. október 1995

10. tbl.

Vörumerki

Umsóknir um vörumerki til skráningar

Samkvæmt 20. gr. laga nr. 47 2. maí 1968, um vörumerki sbr. 7. gr. reglugerðar nr. 1 2. janúar 1969, skulu andmæli gegn skráningu vörumerkis borin skriflega fram innan tveggja mánaða talið frá birtingardegi auglýsingarinnar, og skulu þau rökstudd.

Táknþölur varðandi vörumerki

Upplýsingar í vörumerkjabirtingum eru auðkenndar með alþjóðlegum táknþöllum (INID-táknþölur í sviga). Eftirfarandi táknþölur eru notaðar:

- (11) Skráningarnúmer
- (15) Skráningardagsetning
- (21) Umsóknarnúmer
- (22) Umsóknardagsetning
- (30) Forgangsréttur (dags, land, ums.nr.)
- (44) Birtingardagsetning
- (51) Vöru- og/eða þjónustuflokkar
- (54) Vörumerki, orð og/eða mynd
- (55) Gæðamerki
- (57) Listi yfir vörur og/eða þjónustu
- (58) Takmörkun á vörumerkjarétti
- (59) Litir í merkinu
- (64) Dags., land, númer fyrri skráningar
- (73) Umsækjandi eða eigandi merkis
- (74) Umboðsmaður

Ums.nr. (21) 806/1994

Ums.dags. (22) 27.7.1994

(54)

Eigandi: (73) HALIFAX BUILDING SOCIETY, Trinity Road, Halifax, West Yorkshire, HX1 2RG, Bretlandi.

Umboðsm.: (74) Faktor Company, Pósthólf 678, 121 Reykjavík.

Gildissvið: (51/57)

Flokkur 9: Ávísanakort, fjármagnsyfirlærslukort, lausafjárlort, debit- og kreditkort, öll með véllæsilegum upplýsingum; rafrænar fjármagnsyfirlærsluvélar, peningaskömmunarávélur, tölvur og tölvuhugbúnaður, fjarskiptatæki og -búnaður, allt til að framkvæma fjármunalegar færslur og fjármunalegar fyrirspurnir, hlutar og fylgihlutir fyrir framangreindar vörur; allar aðrar vörur í þessum flokki.

Flokkur 36: Fjármálaþjónusta; tryggingaþjónusta; fasteignasala og stjórnunarþjónusta; öll önnur þjónusta í þessum flokki.

Flokkur 37: Bygginga- og viðgerðarþjónusta; viðgerðarþjónusta fyrir vélknúin ökutæki; skipulagning á viðgerðarþjónustu ökutækja; öll önnur þjónusta í þessum flokki.

Forgangsréttur: (30) 14.7.1994, Bretland, 1578498 fyrir flokk 9; 17.2.1994, Bretland, 1562665 fyrir flokk 36; 14.7.1994, Bretland, 1578499 fyrir flokk 37.

Ums.nr. (21) 861/1994

Ums.dags. (22) 9.8.1994

(54)



Eigandi: (73) 4 Sight (Software) Limited, Gild House, 64-68 Norwich Avenue West, Bournemouth, Dorset BH2 6AW, Bretlandi.

Umboðsm.: (74) Faktor Company, Pósthólf 678, 121 Reykjavík.

Gildissvið: (51/57)

Flokkur 9: Tölvur; tölvuhugbúnaður, tölvuvélbúnaður, tölvuforrit; tölvuskipanabúnaður; fjarskiptabúnaður og -tæki; rafeindasjónvarpsbúnaður til nota með tölvum; tölvuþáttabúnaður; mótöld; búnaður og tæki til geymslu, vinnslu, skráningar, færslu og sendingar á myndum og á gögnum; myndsendivélar; telexvélar; samþættingarsett eða -útbúnaður fyrir rafrænan póst; bönd, diskar, hylki, lesminni, gagnageymsluberar; hlutar fyrir allar framangreindar vörur; allar aðrar vörur í þessum flokki.

Ums.nr. (21) 1117/1994

Ums.dags. (22) 19.10.1994

(54)

PIZZA PRONTO

Eigandi: (73) Osta- og smjörsalan sf., Bitruhálsi 2, 110 Reykjavík, Íslandi.

Umboðsm.: (74) Arnason & Co. hf., Höfðabakka 9, 112 Reykjavík.

Gildissvið: (51/57)

Flokkur 29.

Viðskiptavinir athugið
Afgreiðslutími Einkaleyfastofunnar,
Lindargötu 9 (3. hæð),
er frá 10-15 virka daga.
Sími 560 9450
Bréfasími 562 9434

Ums.nr. (21) 1367/1994

Ums.dags. (22) 19.12.1994

(54)

LENS PLUS

Eigandi: (73) ALLERGAN, Inc. Delaware, 2525 Dupont Drive, Irvine, California 92715, Bandaríkjunum.

Umboðsm.: (74) Guðjón Styrkársson, hrl., Aðalstræti 9, 101 Reykjavík.

Gildissvið: (51/57)

Flokkur 5: Efni til að hreinsa augnlinsur.

(64) Merkið er birt á grundvelli 29. gr. vörumerkjalaga („telle quelle“) með vísun til skráningar frá: 19.11.1985, US, 1370796.

Ums.nr. (21) 75/1995

Ums.dags. (22) 19.1.1995

(54)

HB

Eigandi: (73) B.A.T. Cigarettenfabriken GmbH, Alsterufer 4, D-20354 Hamburg, Pýskalandi.

Umboðsm.: (74) Pétur Guðmundarson, hrl., Suðurlandsbraut 4A, 108 Reykjavík.

Gildissvið: (51/57)

Flokkur 34: Vindlingar, tóbak, tóbaksvörur, hlutir fyrir reykingafólk, kveikjarar og eldspýtur.

(64) Merkið er birt á grundvelli 29. gr. vörumerkjalaga („telle quelle“) með vísun til skráningar frá: 11.6.1964, DE, WO-284779.

Ums.nr. (21) 307/1995

Ums.dags. (22) 22.2.1995

(54)



Eigandi: (73) Sports Cafe Limited, 49 St. Clair Avenue West, Toronto, Ontario M4V 1K6, Kanada.

Umboðsm.: (74) G. H. Sigurgeirsson, Pósthólf 1337, 121 Reykjavík.

Gildissvið: (51/57)

Flokkur 42: Veitingaþjónusta; bara-, veitingahúsa-, kaffihúsa-, kráa-, kaffiteríu-, skyndibitastaða-, og hótelpjónusta; allt innifalið í þessum flokki.

Ums.nr. (21) 351/1995

Ums.dags. (22) 3.3.1995

Ums.nr. (21) 540/1995

Ums.dags. (22) 21.4.1995

(54)



Eigandi: (73) Fransk-ítalska verslunarfélagið hf., Borgartúni 24, 105 Reykjavík, Íslandi.

Gildissvið: (51/57)

Flokkar 8, 9, 11, 14, 20 og 35.

Ums.nr. (21) 391/1995

Ums.dags. (22) 16.3.1995

(54)

TOPP

Eigandi: (73) Sól hf., Þverholti 19-21, 105 Reykjavík, Íslandi.

Gildissvið: (51/57)

Flokkur 32: Ávaxtaþykki til íblöndunar með vatni.

Ums.nr. (21) 458/1995

Ums.dags. (22) 28.3.1995

(54)



Eigandi: (73) Flísa- og múraraverktakar Keflavíkur hf., Brekkustíg 42, 260 Njarðvík, Íslandi.

Gildissvið: (51/57)

Flokkar 19, 37, 42.

Ums.nr. (21) 482/1995

Ums.dags. (22) 5.4.1995

(54)

SILFURSKEIFAN

Eigandi: (73) Sól hf., Þverholti 19-21, 105 Reykjavík, Íslandi.

Gildissvið: (51/57)

Flokkur 29.

(54)



Eigandi: (73) LG Electronics Inc., 20, Yoido-dong, Yongdungpo-gu, Seoul, Suður-Kóreu.

Umboðsm.: (74) PATICE, Ólafur Ragnarsson, Skeifan 19, 128 Reykjavík.

Gildissvið: (51/57)

Flokkur 7: Þrýstimótunarvélar, vélar til að draga málm, mótunar-, fræsingar- og völsunarvélar, pressur (vélar til iðnaðarnota), rafsuðuvélar, jarðvinnsluvélar, jarðýtur, gröfur, dráttarvélar til landbúnaðar, uppskeruvélar, færanlegir tætarar, rafknúnar matvælavinnsluvélar, lyftur, rennistigar, færíbönd, kranar (lyftitæki), rafmagnsmótorar (nema fyrir ökutæki), rafalar, þrýstiloftsdælur, miðflóttadælur, þjöppur fyrir kælikápa, þjöppur (vélar), dælur fyrir hitunarstöðvar, sogdælur, rafknúnar tætikvarnir, rafknúnar uppþvottavélar, þvottabúnaður fyrir ökutæki, þvottavélar, önnungar (róbótar), rafknúnir handborar, rafknúnar slípivélar, rafknúnar skurðarvélar, rafknúnar útskurðarsagir, rafknúnar kvarnir, rafknúin skrufjárn, loftlokar (vélarhlutar), svo og varahlutir, hlutar og aukatæki fyrir allar ofantaldar vörur. Rafvæddur og vélrænn bílastæðabúnaður.

Flokkur 9: Myndavélar, ljósmyndasýningarvélar, gaskútar, hitamælar, rakamælar, þrýstimælar, hitaliðar, rofar (f. rafmagn), þéttar, tengi (f. rafmagn) afriðlar, tengiborð (f. rafmagn), pólvenndar, liðar, ljóstengi, breytilegar mótstöður, rafmagnshljóðmerkjagjafar, rafmótstöður, aflgjafar, innsteyptir spennar, endurhleðslurafgeymar, rafhlöður, sólarrafhlöður, magnarar, myndsendar, ljósritsímataeki, ratsjár, útvarpstæki, talstöðvartæki, spennustýrðar sveiflusjár, móttökutæki, símtæki, sjónvarpstæki, smárar (transistorar), senditæki (fjarskipti), liðaskiptikerfi fyrir síma, sjálfvirkar símstöðvar, útvarpsmóttakarar fyrir beinar gervihnattasendingar, hljómtæki fyrir bifreiðar, rásbreytar fyrir kapalsjónvarp, ljósleiðarar, rafmagnskaplar, stafrænir fjölmælar, tíðnimælar, rafmerkjagjafar, sveiflusjár, tóngjafar, mynsturgjafar, merkjagjafar, wattstundamælar, litsýningarlampar, litmyndlampar, rafeindabyssur, vökvakrystalskjáir (LCD) fyrir rafeindatæki, útvarpslampar, flatir skjáir, rafeindareiknivélar, sjóðvélar, sjálfsalar, eldsneytisdælur fyrir sölustöðvar, sjálfvirkir hurðaopnarar og -lokarar, skjalafjölföldunartæki og -vélar, tölvuforritasöfn (afrituð), tölvur, ritvinnslutölvur, færanlegar tölvuendastöðvar til einkanota, tæki til vídeóleikja, færanleg tæki til tölvuleikja, stríkamerkingalesarar, móttöld, tölvuforrit (afrituð), heimilunartæki fyrir greiðslukort, tölvudisklingar, harðir

diskar, segulbönd, tölvuskjáir, graffikkort fyrir tölvur, hljóðkort fyrir tölvur, prentarar til notkunar með tölvum, samrásir, hálfleiðarataeki og -hlutar, flögur, samrásir með blandaðri tækni, geisladiskar (með afritun eða óáritaðir), hljómsnældur (með afritun eða óáritaðar), myndbandssnældur (með afritun eða óáritaðar), geisladisklesminni (CD-ROM), myndbandsupptökutæki tengd myndbandstökvél ("camorders"), myndbandsupptökutæki tengd sjónvarpi ("TVCR"), drif fyrir geisladisk-lesminni, geislaspilarar, laser-spilarar, myndgeislaspilarar (CD-I), hljómplötuspilarar, mynddiskaspilarar, hljóðritunar- og afspilunartæki, myndbandstæki, segulbandstæki, heyrnartól, hljóðnemar, hátalarar, stillarar, tónjafnarar, vídeópöntunartæki sem samstæðuhlutar (VOD), forritanlegir rökrásarstillarar, rafeindataeki til umferðarstjórnar, eldviðvörðunartæki, leikir sem aðeins eru ætlaðir til notkunar með sjónvarpsviðtökutækjum, ryksugur, sem og varahlutir, hlutar og aukataeki fyrir allar ofantaldar vörur. Rofar, segulrofar, aflmagnaraeiningar, fjarboðtæki, stýrirammar, málmleitaræki, rafeindamyntprófunartæki fyrir sjálfisala, rafeindaseðlaprófunartæki fyrir sjálfisala, hausar fyrir myndbandstæki, stafrænar tölvustýrieiningar.

Flokkur 11: Gaskatlar, lofthitunartæki, rafmagnshitarar, sólarorkusafnarar (til hitunar), loftkælingartæki, frystitæki, kælitæki, kæliborð fyrir verslanir, rafknúnar víftur, loftræstitæki, loftkælingarbúnaður í byggingar, loftkælingarbúnaður í ökutæki, brauðristar, vatnshitarar, eldhúsofnar, rafmagns-eldunartæki, gaseldunarofnar, rafmagns-kaffivélar, rafmagns-djúpsteikingapottar, hárfurrkur, hraðsúðukatlar, örbylgjuofnar, rafmagnsbrauðgerðartæki, rafmagns-hrísgrjónaseyðar, fataþurrkarar, lofthreinsunartæki og -vélar, loftþurrkarar, rakataeki, vatnssífunartæki, rafmagns-ísgerðarvélar, sólarorkuknúin lýsingartæki, svo og varahlutir, hlutar og aukataeki fyrir allar ofantaldar vörur. Rafeindastraumfestar fyrir úthleðslulampa.

Flokkur 15: Rafeinda-hljómborð, hljómborð með stafrænu viðmóti fyrir hljóðfæri (MIDI), rafmagnsgítarar, rafmagnsorgel, stafræn píanó ("skemmtarar"), svo og varahlutir, hlutar og aukataeki fyrir allar ofantaldar vörur.

Forgangsréttur: (30) 10.1.1995, Kórea, 95-767, 95-770, 95-773 fyrir flokk 7; 13.1.1995, Kórea, 95-13 fyrir flokk 7; 10.1.1005, Kórea, 95-761, 95-764, 95-773 fyrir flokk 9; 13.1.1995, Kórea, 95-17 fyrir flokk 9; 10.1.1995, Kórea, 95-754, 95-757, 95-767, 95-770, 95-773 fyrir flokk 11; 13.1.1995, Kórea, 95-17 fyrir flokk 11; 13.1.1995, Kórea, 95-776 fyrir flokk 15.

Ums.nr. (21) **541/1995**

Ums.dags. (22) **21.4.1995**

(54)



Eigandi: (73) LG Electronics Inc., 20, Yoido-dong, Yongdungpo-gu, Seoul, Suður-Kóreu.

Umboðsm.: (74) PATICE, Ólafur Ragnarsson, Skeifan 19, 128 Reykjavík.

Gildissvið: (51/57)

Flokkur 7: Þrýstimótunarvélar, vélar til að draga málm, mótunar-, fræsingar- og völsunarvélar, pressur (vélar til iðnaðarnota), rafsuðuvélar, jarðvinnsluvélar, jarðýtur, gröfur, dráttarvélar til landbúnaðar, uppskeruvélar, færanlegir tætarar, rafknúnar matvælavinnsluvélar, lyftur, rennistigar, færabönd, kranar (lyftitæki), rafmagnsmótorar (nema fyrir ökutæki), rafalar, þrýstiloftsdælur, miðflóttadælur, þjöppur fyrir kælikápa, þjöppur (vélar), dælur fyrir hitunarstöðvar, sogdælur, rafknúnar tætikvarnir, rafknúnar uppþvottavélar, þvottabúnaður fyrir ökutæki, þvottavélar, önnungar (róbótar), rafknúnir handborar, rafknúnar slípivélar, rafknúnar skurðarvélar, rafknúnar útskurðarsagir, rafknúnar kvarnir, rafknúin skrufjárn, loftlokar (vélarhlutar), svo og varahlutir, hlutar og aukataeki fyrir allar ofantaldar vörur. Rafvæddur og vélrænn bílastæðabúnaður.

Flokkur 9: Myndavélar, ljósmyndasýningarvélar, gaskútar, hitamælar, rakamælar, þrýstimælar, hitaliðar, rofar (f. rafmagn), þéttar, tengi (f. rafmagn) afriðlar, tengiborð (f. rafmagn), pólvendar, liðar, ljóstengi, breytilegar mótstöður, rafmagnshljóðmerkjagjafar, rafmótstöður, aflagjafar, innsteyptir spennar, endurhleðslu-rafgeymar, rafhlöður, sólarrafhlöður, magnarar, myndsendar, ljósritsímataeki, ratsjár, útvarpstæki, talstöðvartæki, spennustýrðar sveiflusjár, móttökutæki, símtæki, sjónvarpstæki, smárar (transistorar), senditæki (fjarskipti), liðaskiptikerfi fyrir síma, sjálfvirkar símstöðvar, útvarpsmóttakarar fyrir beinar gervihnattasendingar, hljómtæki fyrir bifreiðar, rásbreytar fyrir kapalsjónvarp, ljósleiðarar, rafmagnskaplar, stafrænir fjölmælar, tíðnimælar, rafmerkjagjafar, sveiflusjár, tóngjafar, mynsturgjafar, merkjagjafar, wattstundamælar, litsýningarlampar, litmyndlampar, rafeindabyssur, vökvakrystalskjáir (LCD) fyrir rafeindataeki, útvarpslampar, flatir skjáir, rafeindareiknivélar, sjóðvélar, sjálfisalar, eldsneytisdælur fyrir sölustöðvar, sjálfvirkir hurðaopnarar og -lokarar, skjalafjölföldunartæki og -vélar, tölvuforritasöfn (afrituð), tölvur, ritvinnslutölvur, færanlegar tölvuendastöðvar til einkanota, tæki til vídeóleikja, færanleg tæki til tölvuleikja, strikamerkingalesarar, mótöld, tölvuforrit (afrituð), heimilunartæki fyrir greiðslukort, tölvudisklingar, harðir

diskar, segulbönd, tölvuskjáiir, grafíkkort fyrir tölvur, hljóðkort fyrir tölvur, prentarar til notkunar með tölvum, samrásir, hálfleiðarataeki og -hlutar, flögur, samrásir með blandaðri tækni, geisladiskar (með afritun eða óáritaðir), hljómsnældur (með afritun eða óáritaðar), myndbands-snældur (með afritun eða óáritaðar), geisladisk-lesminni (CD-ROM), myndbandsupptökutæki tengd myndbands-tökuvél ("camorders"), myndbandsupptökutæki tengd sjónvarpi ("TVCR"), drif fyrir geisladisk-lesminni, geislaspilarar, laser-spilarar, myndgeislaspilarar (CD-I), hljómplötuspilarar, mynddiskaspilarar, hljóðritunar- og afspilunartæki, myndbandstæki, segulbandstæki, heyrnartól, hljóðnemar, hátalarar, stillarar, tónjafnarar, vídeóþöntunartæki sem samstæðuhlutar (VOD), forritanlegir rökrásarstillar, rafeindataeki til umferðarstjórnar, eldviðvörunartæki, leikir sem aðeins eru ætlaðir til notkunar með sjónvarpsviðtökutækjum, ryksugur, sem og varahlutir, hlutar og aukataeki fyrir allar ofantaldar vörur. Rofar, segulrofar, aflmagnaraeiningar, fjarboðtæki, stýrirammur, málmleitaræki, rafeindamyntprófunartæki fyrir sjálfsala, rafeindaseðlaprófunartæki fyrir sjálfsala, hausar fyrir myndbandstæki, stafrænar tölvustýrieningar.

Flokkur 11: Gaskatlar, lofthitunartæki, rafmagnshitarar, sólarorkusafnarar (til hitunar), loftkælingartæki, frystitæki, kælitæki, kæliborð fyrir verslanir, rafknúnar viftur, loftræstitæki, loftkælingarbúnaður í byggingar, loftkælingarbúnaður í ökutæki, brauðristar, vatnshitarar, eldhúsofnar, rafmagns-eldunartæki, gaseldunarofnar, rafmagns-kaffivélar, rafmagns-djúpsteikingapottar, hárfurrkur, hraðsuðukatlar, örbylgjuofnar, rafmagns-brauðgerðartæki, rafmagns-hrísgrjónaseyðar, fataþurrkarar, lofthreinsunartæki og -vélar, loftþurrkarar, rakatæki, vatnssúunartæki, rafmagns-ísgerðarvélar, sólarorkuknúin lýsingartæki, svo og varahlutir, hlutar og aukataeki fyrir allar ofantaldar vörur. Rafeindastraumfestar fyrir úthleðslulampa.

Flokkur 15: Rafeinda-hljómborð, hljómborð með stafrænu viðmóti fyrir hljóðfæri (MIDI), rafmagnsgítarar, rafmagnsorgel, stafræn píanó ("skemmtarar"), svo og varahlutir, hlutar og aukataeki fyrir allar ofantaldar vörur.

Forgangsréttur: (30) 10.1. 1995, Kórea, 95-767, 95-770 og 95-773 fyrir flokk 7; 13.1.1995, Kórea, 95-13 fyrir flokk 7; 10.1.1995, Kórea, 95-761, 95-764 og 95-773 fyrir flokk 9; 13.1.1995, Kórea, 95-17 fyrir flokk 9; 10.1.1995, Kórea, 95-754, 95-757, 95-767, 95-770, 95-773 fyrir flokk 11; 13.1.1995, Kórea, 95-17 fyrir flokk 11; 13.1.1995, Kórea, 95-776 fyrir flokk 15.

Ums.nr. (21) 542/1995

Ums.dags. (22) 21.4.1995

(54)



Eigandi: (73) Félag tölvunarfræðinga, Pósthólf 8573, 128 Reykjavík, Íslandi.

Gildissvið: (51/57)

Flokkur 41: Fræðslu- og skemmtistarfsemi.

Ums.nr. (21) 553/1995

Ums.dags. (22) 24.4.1995

(54)



Eigandi: (73) Pröstur Guðmundsson og Theodór Ottósson, Kúrlandi 9, 108 Reykjavík og Hálsaseli 2, 109 Reykjavík, Íslandi.

Umboðsm.: (74) Pétur Guðmundarson, hrl., Suðurlandsbraut 4A, 108 Reykjavík.

Gildissvið: (51/57)

Flokkar 9, 35, 41 og 42.

Ums.nr. (21) 626/1995

Ums.dags. (22) 15.5.1995

(54)

**Litir:** (59) Merkið er í lit.**Eigandi:** (73) Skýrr, Háaleitisbraut 9, 108 Reykjavík, Íslandi.**Gildissvið:** (51/57)**Flokkar 9, 35 og 42.**

Ums.nr. (21) 632/1995

Ums.dags. (22) 16.5.1995

(54)

INTERVET

Eigandi: (73) Intervet International B.V., Wim de Korverstraat 35, 5831 AN Boxmeer, Hollandi.**Umboðsm.:** (74) Sigurjónsson & Thor, hf., Skólavörðustíg 16, 101 Reykjavík.**Gildissvið:** (51/57)**Flokkur 5:** Lyf og efnablöndur til að nota við dýralækningar.

Ums.nr. (21) 700/1995

Ums.dags. (22) 1.6.1995

(54)

EIKABORGARAR

Eigandi: (73) Þórhallur Maack, Birkigrund 3, 200 Kópavogur, Íslandi.**Gildissvið:** (51/57)**Flokkar 29, 30, 42.**

Ums.nr. (21) 706/1995

Ums.dags. (22) 2.6.1995

(54)

**Eigandi:** (73) KOM hf., kynning og markaður, Austurstræti 6, 101 Reykjavík, Íslandi.**Gildissvið:** (51/57)**Flokkar 16, 35 og 41.**

Ums.nr. (21) 716/1995

Ums.dags. (22) 7.6.1995

(54)

**Eigandi:** (73) SAF Company, Vallhólmi, Pósthólf 34, 560 Varmahlíð, Íslandi.**Gildissvið:** (51/57)**Flokkur 31:** Dýrafóður.

Ums.nr. (21) 731/1995

Ums.dags. (22) 13.6.1995

(54)

RENOLD

Eigandi: (73) RENOLD PUBLIC LIMITED COMPANY, Renold House, Styal Road, Wythenshawe, Manchester, Bretlandi.**Umboðsm.:** (74) Sigurjónsson & Thor, hf., Skólavörðustíg 16, 101 Reykjavík.**Gildissvið:** (51/57)**Flokkur 7:** Kambdrifbúnaður í brennsluhreyfla; vörur til að nota við aflyfifærslu og hlutar og fylgihlutir þeirra; girar og girkassar og hlutar og fylgihlutir þeirra; drifkeðjur; keðjur í færibönd; kúplingskeðjur; keðjutengingar; tannstangarkeðjur; mótvægiskeðjur og tannhjól; hraðabreytingadrif; hraðabreytingagírar; keðjukassar og -hlífar; keðjuþenslustillar; keðjustýringar; keðjuhjólskerar;

keðjuslípivélar; sporakeðjur; stýrisstangir og keðjuhjól til að nota með sporakeðjum; keðjur til að nota við aflyfifærslu; keðjuhjól; sveigjanlegar tengingar; tennur og keðjur í málmskera; steypumót fyrir keðjuhlífur; tannhjól í keðjudrif; tannhjól fyrir drifkeðjur; talúkeðjur; mótakeðjur; talúkeðjur úr fjölliðum og gúmmí; keðjutengi; hjólhlífur og aurbretti (fyrir vélar); keðjudrifhjól og keðjuhjól; keðjur fyrir brautir; keðjur í rennustiga; snúningsnaglar; færíbönd; tennt bönd og tannhjól (í vélar); aflyfifærsluhjól; tenntar keðjutengingar; spyrnufríhjól; sveiftengi; rafsegul-, vélrænar- og vökvaskiptingar og hlutar og fylgihlutir þeirra; ýtið/togið fjarstýrikerfi og keðjuhraðabreytar; sjálfvirkir stillar fyrir keðjur; kefliskeðjur; kefliskeðjur án fóduringa; öxlar (vélahlutar); beintengdar gripkúplingar; fríhjólstengsli (fyrir vélar); hliðrunartengsli (fyrir vélar); bakkastsdeyfar (fyrir vélar); gírar og hjól fyrir viðsnúnar tannkeðjur; viðsnúnar tannkeðjur; keðjufrágangsvélar; teygjanlegar tengingar; snúningsvægisskammtarar; færíbönd fyrir landbúnaðar- og garðyrkjuvélar og hlutar og fylgihlutir fyrir þau; plastkeðjur; plastkefli og keðjur án fóduringa; færibandakeðjur úr plasti; stál- og plastborða- og rimlakeðjur; furukjarnar og skeppur í keðjur; kranapinnar; stagsúlur; kefliskeðjur og málmrör í stýribúnað; tengipinnar, liðir og íhlutir fyrir keðjur; öxulpinnar; stöðustangir; tenntar keðjur; keðjur og hjól í gaffallyftara; tengi, tengingar og hælboltar fyrir gaffallyftara; rafknúin tæki fyrir keflis- og talúkeðjur; allar aðrar vörur í þessum flokki.

Flokkur 12: Sjálfvirkur kambdrifbúnaður í ökutæki; kambdrifbúnaður í brennsluhreyfla; vörur til að nota við aflyfifærslu og hlutar og fylgihlutir þeirra; gírar og gírkassar og hlutar og fylgihlutir þeirra; drifkeðjur; keðjur í færíbönd; kúplingskeðjur; keðjutengingar; tannstangarkeðjur; mótvægiskeðjur og tannhjól; hraðabreytingadrif; hraðabreytingagírar; keðjukassar og -hlífur; keðjuþenslustillar; keðjustýringar; keðjuhjólskerar; keðjuslípivélar; sporakeðjur; stýrisstangir og keðjuhjól til að nota með sporakeðjum; keðjur til að nota við aflyfifærslu; keðjuhjól; sveigjanlegar tengingar; steypumót fyrir keðjuhlífur; tannhjól í keðjudrif; tannhjól fyrir drifkeðjur; talúkeðjur; keðjutengi; hjólhlífur og aurbretti (fyrir ökutæki); keðjudrifhjól og keðjuhjól; snúningsnaglar; tennt bönd og tannhjól; aflyfifærsluhjól; tenntar keðjutengingar; spyrnufríhjól; sveiftengi; rafsegul-, vélrænar- og vökvaskiptingar og hlutar og fylgihlutir þeirra; ýtið/togið fjarstýrikerfi og keðjuhraðabreytar; sjálfvirkir stillar fyrir keðjur; beintengdar gripkúplingar; gírar og hjól fyrir viðsnúnar tannkeðjur; viðsnúnar tannkeðjur; keðjufrágangsvélar; teygjanlegar tengingar; snúningsvægisskammtarar; kefliskeðjur; keðjur án fóduringa; furukjarnar og skeppur í keðjur; kranapinnar; stagsúlur; kefliskeðjur og málmrör í stýribúnað; keðjur, liðir og hjól í gaffallyftara; tengipinnar, tengi og íhlutir fyrir keðjur; öxulpinnar; stöðustangir; tenntar keðjur; allar aðrar vörur í þessum flokki.

Ums.nr. (21) 734/1995

Ums.dags. (22) 13.6.1995

(54)



Litir: (59) Merkið er í lit.

Eigandi: (73) Sunnusjóður c/o Safamýrarskóli, Safamýri 5, 108 Reykjavík, Íslandi.

Gildissvið: (51/57)

Flokkur 30: Bragðefni og bökunarvörur.

Ums.nr. (21) 799/1995

Ums.dags. (22) 22.6.1995

(54)

POLO SPORT

Eigandi: (73) THE POLO/LAUREN COMPANY, L.P., (a Limited Partnership of the State of New York), 650 Madison Avenue, New York, New York 10022, Bandaríkjunum.

Umboðsm.: (74) Árnason & Co. hf., Höfðabakka 9, 112 Reykjavík.

Gildissvið: (51/57)

Flokkur 25.

Ums.nr. (21) 816/1995

Ums.dags. (22) 27.6.1995

(54)

LA INA

Eigandi: (73) PEDRO DOMEQ S.A., San Ildefonso 3, Apartado 80, Jerez de la Frontera, Spáni.

Umboðsm.: (74) G. H. Sigurgeirsson, Pósthólf 1337, 121 Reykjavík.

Gildissvið: (51/57)

Flokkur 33: Vín, sterkir drykkir, líkjörar; kokkteilar.

Ums.nr. (21) 820/1995

Ums.dags. (22) 29.6.1995

(54)



Eigandi: (73) BR-Legetøj Holding A/S, Roskildevej 16, Tune, DK-4000 Roskilde, Danmörku.

Umboðsm.: (74) Sigurjónsson & Thor, hf., Skólavörðustíg 16, 101 Reykjavík.

Gildissvið: (51/57)

Flokkur 28.

Ums.nr. (21) 821/1995

Ums.dags. (22) 29.6.1995

(54)



Litir: (59) Merkið er í litum.

Eigandi: (73) Íslenskt meðlæti hf.; Eggert Kristjánsson hf., Lækjarfit 8, 210 Garðabæ; Sundagarðar 4, 104 Reykjavík, Íslandi.

Gildissvið: (51/57)

Flokkur 30.

Ums.nr. (21) 828/1995

Ums.dags. (22) 3.7.1995

(54)



Litir: (59) Merkið er í litum.

Eigandi: (73) Société des Produits Nestlé S.A., Vevey, Sviss.

Umboðsm.: (74) Pétur Guðmundarson, hrl., Suðurlandsbraut 4A, 108 Reykjavík.

Gildissvið: (51/57)

Flokkur 29: Kjöt, pylsur, niðursoðið kjöt, kjöthlaup, kjötkraftur, niðursoðið kjöt- og grænmeti, kjötseyði, efni í súpur og tilbúnar súpur, allt innifalið í þessum flokki.

Flokkur 30: Mjölkennt deig til matar, pasta, malaðar kornvörur til mannelis, sósur (bragðbætir), krydd og bragðefni, allt innifalið í þessum flokki.

Ums.nr. (21) 841/1995

Ums.dags. (22) 5.7.1995

(54)

SLATES

Eigandi: (73) LEVI STRAUSS & CO., Levi's Plaza, 1155 Battery Street, San Francisco, California 94111, Bandaríkjunum.

Umboðsm.: (74) Sigurjónsson & Thor, hf., Skólavörðustíg 16, 101 Reykjavík.

Gildissvið: (51/57)

Flokkur 25: Fatnaður, skófátnaður og höfuðfatnaður.

Ums.nr. (21) 843/1995

Ums.dags. (22) 6.7.1995

(54)

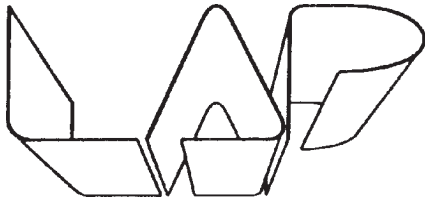

Eigandi: (73) CSELT-CENTRO STUDI E LABORATORI TELECOMUNICAZIONI S.p.A., Via G. Reiss ROMOLI, 274, 10148 TORINO, Ítalíu.

Umboðsm.: (74) Faktor Company, Pósthólf 678, 121 Reykjavík.

Gildissvið: (51/57)

Flokkur 42: Samræmingarprófanir fyrir fjarskipta- og upplýsingatæknibúnað; öll önnur þjónusta í þessum flokki.

Ums.nr. (21) 863/1995

Ums.dags. (22) 13.7.1995

(54)



Eigandi: (73) Bensusan Restaurant Corporation, 131 West 3rd Street, New York, New York 10012, Bandaríkjunum.

Umboðsm.: (74) Árnason & Co. hf., Höfðabakka 9, 112 Reykjavík.

Gildissvið: (51/57)

Flokkur 42: Rekstur veitingahúsa og skemmtistaða.

Ums.nr. (21) 865/1995

Ums.dags. (22) 13.7.1995

(54)

TEMODAL

Eigandi: (73) Schering Corporation, 2000 Galloping Hill Road, Kenilworth, New Jersey 07033, Bandaríkjunum.

Umboðsm.: (74) Faktor Company, Pósthólf 678, 121 Reykjavík.

Gildissvið: (51/57)

Flokkur 5.

Ums.nr. (21) 866/1995

Ums.dags. (22) 13.7.1995

(54)

TEMOXOL

Eigandi: (73) Schering Corporation, 2000 Galloping Hill Road, Kenilworth, New Jersey 07033, Bandaríkjunum.

Umboðsm.: (74) Faktor Company, Pósthólf 678, 121 Reykjavík.

Gildissvið: (51/57)

Flokkur 5.

Ums.nr. (21) 867/1995

Ums.dags. (22) 13.7.1995

(54)

ZODOL

Eigandi: (73) Schering Corporation, 2000 Galloping Hill Road, Kenilworth, New Jersey 07033, Bandaríkjunum.

Umboðsm.: (74) Faktor Company, Pósthólf 678, 121 Reykjavík.

Gildissvið: (51/57)

Flokkur 5.

Ums.nr. (21) 869/1995

Ums.dags. (22) 13.7.1995

(54)

AXIBREN

Eigandi: (73) SYNTHELABO, 22, avenue Galilée, 92350 LE PLESSIS-ROBINSON, Frakklandi.

Umboðsm.: (74) G. H. Sigurgeirsson, Pósthólf 1337, 121 Reykjavík.

Gildissvið: (51/57)

Flokkur 5: Lyf.

Ums.nr. (21) 870/1995

Ums.dags. (22) 13.7.1995

(54)

LEPSEN

Eigandi: (73) SYNTHELABO, 22, avenue Galilée, 92350 LE PLESSIS-ROBINSON, Frakklandi.

Umboðsm.: (74) G. H. Sigurgeirsson, Pósthólf 1337, 121 Reykjavík.

Gildissvið: (51/57)

Flokkur 5: Lyf.

Ums.nr. (21) 871/1995

Ums.dags. (22) 13.7.1995

(54)

PRONEM**Eigandi:** (73) SYNTHELABO, 22, avenue Galilée, 92350 LE PLESSIS-ROBINSON, Frakklandi.**Umboðsm.:** (74) G. H. Sigurgeirsson, Pósthólf 1337, 121 Reykjavík.**Gildissvið:** (51/57)**Flokkur 5:** Lyf.

Ums.nr. (21) 872/1995

Ums.dags. (22) 14.7.1995

(54)

**Eigandi:** (73) Víkingaslóðir hf, Fannafold 165, 112 Reykjavík, Íslandi.**Gildissvið:** (51/57)**Flokkur 39.**

Ums.nr. (21) 876/1995

Ums.dags. (22) 14.7.1995

(54)

WASCATOR**Eigandi:** (73) Aktiebolaget Electrolux, Luxbacken 1, S-105 45 Stockholm, Svíþjóð.**Umboðsm.:** (74) Sigurjónsson & Thor, hf., Skólavörðustíg 16, 101 Reykjavík.**Gildissvið:** (51/57)**Flokkur 7:** Þvottavélar, þeytivindur, þurrkarar, rullur, strauvélar og þvottapressur.

Ums.nr. (21) 877/1995

Ums.dags. (22) 14.7.1995

(54)

**Eigandi:** (73) Bären Batterie GmbH, A-9181 Feistritz im Rosental, Austurríki.**Umboðsm.:** (74) Sigurjónsson & Thor, hf., Skólavörðustíg 16, 101 Reykjavík.**Gildissvið:** (51/57)**Flokkur 9:** Rafhlöður, rafgeymar, ræsis-rafgeymar, drif-rafhlöður, þ.m.t. fyrir ökutæki, íhlutir fyrir framangreindar vörur.**Forgangsréttur:** (30) 26.1.1995, Austurríki, AM 421/95.

Ums.nr. (21) 878/1995

Ums.dags. (22) 14.7.1995

(54)

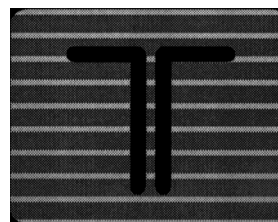
**Eigandi:** (73) Tiltak hf., Skúlatúni 4, 105 Reykjavík, Íslandi.**Gildissvið:** (51/57)**Flokkar 9, 16, 35 og 42.**

Ums.nr. (21) 880/1995

Ums.dags. (22) 17.7.1995

Ums.nr. (21) 890/1995

Ums.dags. (22) 18.7.1995

(54)

AMBASSADOR

Eigandi: (73) Compagnie Générale Des Etablissements, Michelin - Michelin & Cie, 12, Cours Sablon, 63040 Clermont - Ferrand Cedex, Frakklandi.

Umboðsm.: (74) Gústaf Þór Tryggvason, hdl., Tjarnargötu 10 d, 101 Reykjavík.

Gildissvið: (51/57)

Flokkur 12: Lofthjólbarðar og slöngur fyrir ökutæki.

Ums.nr. (21) 883/1995

Ums.dags. (22) 17.7.1995

(54)



Eigandi: (73) The Boots Company PLC, Nottingham NG2 3AA, Bretlandi.

Umboðsm.: (74) Fjeldsted, Blöndal & Fjeldsted, Ingólfsstræti 5, 101 Reykjavík.

Gildissvið: (51/57)

Flokkur 3: Snyrtimeðul án lyfja; snyrtivörur; ilmolúr; sápur; ilmvötn og vörur til hárhirðu; allar aðrar vörur í þessum flokki.

Ums.nr. (21) 884/1995

Ums.dags. (22) 17.7.1995

(54)



Eigandi: (73) Búnaðarbanki Íslands, Austurstræti 5, 155 Reykjavík, Íslandi.

Gildissvið: (51/57)

Flokkur 36: Fjármálastarfsemi.

(54)



Eigandi: (73) Hard Rock Holdings Limited, 7 Old Park Lane, London W1Y 3LJ, Bretlandi.

Umboðsm.: (74) Guðjón Styrkársson, hrl., Aðalstræti 9, 101 Reykjavík.

Gildissvið: (51/57)

Flokkar 14 og 18.

Ums.nr. (21) 891/1995

Ums.dags. (22) 18.7.1995

(54)

GLUCOSCOPE

Eigandi: (73) L'ipha Lyonnaise Industrielle Pharmaceutique, 34, rue Saint Romain, 69008 LYON, Frakklandi.

Umboðsm.: (74) Guðjón Styrkársson, hrl., Aðalstræti 9, 101 Reykjavík.

Gildissvið: (51/57)

Flokkur 16: Bækur á sviði lækninga, dagblöð, tímarit um læknisfræðileg efni.

Forgangsréttur: (30) 7.2.1995, Frakkland, 95 557 828.

Ums.nr. (21) 892/1995

Ums.dags. (22) 18.7.1995

(54)



Eigandi: (73) Dade International Inc., 1717 Deerfield Road, Deerfield, Illinois 60015-0778, Bandaríkjunum.

Umboðsm.: (74) Faktor Company, Pósthólf 678, 121 Reykjavík.

Gildissvið: (51/57)

Flokkur 10: Læknisfræðilegur búnaður; þ.m.t. blóðfræðibúnaður notaður til að mæla blóðstorknun; allar aðrar vörur í þessum flokki.

Ums.nr. (21) 894/1995

Ums.dags. (22) 18.7.1995

(54)

UNIMAX

Eigandi: (73) ASTRA AKTIEBOLAG, Västra Mälarehamnen 9, S-151 85 SÖDERTÄLJE, Svíþjóð.

Umboðsm.: (74) Sigurjónsson & Thor, hf., Skólavörðustíg 16, 101 Reykjavík.

Gildissvið: (51/57)

Flokkur 5: Lyfjablöndur til að meðhöndla hjarta- og æðasjúkdóma.

Ums.nr. (21) 895/1995

Ums.dags. (22) 18.7.1995

(54)

BIPREL

Eigandi: (73) ORSEM, 22 rue Garnier, 92200 Neuilly-sur-Seine, Frakklandi.

Umboðsm.: (74) Sigurjónsson & Thor, hf., Skólavörðustíg 16, 101 Reykjavík.

Gildissvið: (51/57)

Flokkur 5: Efnablöndur til lyfja-, dýralækninga og hreinlætisnota; næringarefni framleidd til læknisfræðilegra nota, barnamatur; plástrar, sárabindi; tannfyllingarefni, vax til tannsmíða; sóttþreinsiefni; efni til að eyða meindýrum, sveppum og illgresi.

Ums.nr. (21) 897/1995

Ums.dags. (22) 18.7.1995

(54)



Eigandi: (73) Mackie Designs Inc., 16220 Wood-Red Road N.E., Woodinville, WA 98072, Bandaríkjunum.

Umboðsm.: (74) Sigurjónsson & Thor, hf., Skólavörðustíg 16, 101 Reykjavík.

Gildissvið: (51/57)

Flokkar 9 og 16.

Ums.nr. (21) 900/1995

Ums.dags. (22) 19.7.1995

(54)

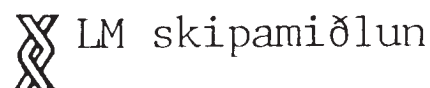

Eigandi: (73) Lögmenn Skólavörðustíg 12 sf., Skólavörðustíg 12, Pósthólf 670, 121 Reykjavík, Íslandi.

Gildissvið: (51/57)

Flokkur 39.

Ums.nr. (21) 901/1995

Ums.dags. (22) 19.7.1995

(54)

FRISO**Eigandi:** (73) FRIESLAND Brands B.V., Pieter Stuyvesantweg 1, 8937 AC Leeuwarden, Hollandi.**Umboðsm.:** (74) Sigurjónsson & Thor, hf., Skólavörðustíg 16, 101 Reykjavík.**Gildissvið:** (51/57)**Flokkar 29 og 30.**

Ums.nr. (21) 903/1995

Ums.dags. (22) 19.7.1995

(54)

Parilla**Eigandi:** (73) Iðnmark hf., Flatahrauni 21, 220 Hafnarfjörður, Íslandi.**Gildissvið:** (51/57)**Flokkur 30.**

Ums.nr. (21) 904/1995

Ums.dags. (22) 19.7.1995

(54)

**Litir:** (59) Merkið er í lit.**Eigandi:** (73) Knattspyrnufélag ÍA, Jaðarsbraut, Íþróttavöllurinn, 300 Akranesi, Íslandi.**Gildissvið:** (51/57)**Flokkar 14, 16, 20, 21, 24, 25, 28 og 41.**

Ums.nr. (21) 905/1995

Ums.dags. (22) 20.7.1995

(54)

YEW TAXAN**Eigandi:** (73) Yew Tree Pharmaceuticals B.V., Schipholpoort 40, 2034 MB Haarlem, Hollandi.**Umboðsm.:** (74) Árnason & Co. hf., Höfðabakka 9, 112 Reykjavík.**Gildissvið:** (51/57)**Flokkur 5:** Lyfjavörur.**Forgangsréttur:** (30) 3.4.1995, Benelux, 845593.

Ums.nr. (21) 906/1995

Ums.dags. (22) 20.7.1995

(54)

DR. GEORGE'S DENTAL WHITE**Eigandi:** (73) Telebrands Corp, One American Way, Roanoke, Virginia 24016, Bandaríkjunum.**Umboðsm.:** (74) Sigurjónsson & Thor, hf., Skólavörðustíg 16, 101 Reykjavík.**Gildissvið:** (51/57)**Flokkur 3:** Efni til að gera tennur hvítar sem sett er í þar til gerðan góm.**Flokkur 10:** Gómur til að setja efni í sem gerir tennur hvítar.

Ums.nr. (21) 907/1995

Ums.dags. (22) 20.7.1995

(54)

BERTOLLI**Eigandi:** (73) Unilever N.V., Weena 455, 3013 AL Rotterdam, Hollandi.**Umboðsm.:** (74) Fjeldsted, Blöndal & Fjeldsted, Ingólfsstræti 5, 101 Reykjavík.**Gildissvið:** (51/57)**Flokkur 29:** Kjöt; fiskur; alifuglar og villibráð; ávaxtasósur; matarolíur, þ.m.t. olífuolía og matarfeiti; ostur; tómatm auk; tómatblöndur til matargerðar; niðurlagðar olífur; ansjósur; pikles; sósur gerðar úr kjöti, fiski, alifuglum og villibráð.

Ums.nr. (21) 908/1995

Ums.dags. (22) 20.7.1995

(54)

BERTOLLI

Eigandi: (73) Unilever N.V., Weena 455, 3013 AL Rotterdam, Hollandi.

Umboðsm.: (74) Fjeldsted, Blöndal & Fjeldsted, Ingólfsstræti 5, 101 Reykjavík.

Gildissvið: (51/57)

Flokkur 30: Hrísgrjón; pasta og efni til pastagerðar; sósur, þ.m.t. pastasósur; salatsósur, tómatsósa; pizzur; tilbúnir pastaréttir, edik og majones.

Ums.nr. (21) 909/1995

Ums.dags. (22) 21.7.1995

(54)

NAGGAR

Eigandi: (73) Kaupfélag Pingeyinga, Kjötíðja, Garðarsbraut 5, 640 Húsavík, Íslandi.

Gildissvið: (51/57)

Flokkur 29.

Ums.nr. (21) 910/1995

Ums.dags. (22) 21.7.1995

(54)

ecoment

Eigandi: (73) Carl Freudenberg, Patente und Warenzeichen, D-69465 Weinheim, Þýskalandi.

Umboðsm.: (74) Sigurjónsson & Thor, hf., Skólavörðustíg 16, 101 Reykjavík.

Gildissvið: (51/57)

Flokkur 27: Gólfefni eða flísar úr gúmmí.

Ums.nr. (21) 911/1995

Ums.dags. (22) 21.7.1995

(54)

ecoplan

Eigandi: (73) Carl Freudenberg, Patente und Warenzeichen, D-69465 Weinheim, Þýskalandi.

Umboðsm.: (74) Sigurjónsson & Thor, hf., Skólavörðustíg 16, 101 Reykjavík.

Gildissvið: (51/57)

Flokkur 27: Gólfefni úr gúmmí.

Ums.nr. (21) 913/1995

Ums.dags. (22) 21.7.1995

(54)

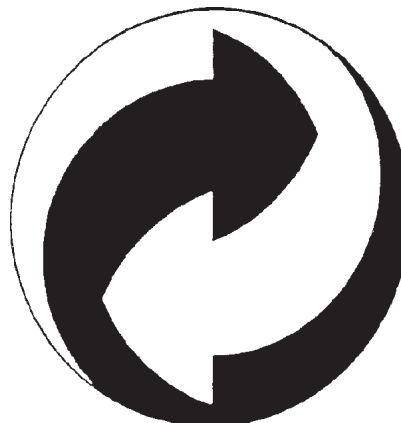

Eigandi: (73) Der Grüne Punkt Duales System Deutschland Gesellschaft für Abfallvermeidung und Sekundärrohstoffgewinnung mbH, Frankfurter Straße 720-726, 51145 Köln, Þýskalandi.

Umboðsm.: (74) Sigurjónsson & Thor, hf., Skólavörðustíg 16, 101 Reykjavík.

Gildissvið: (51/57)

Flokkur 35: Auglýsingastarfsemi; rekstur og stjórnun fyrirtækja.

Flokkur 39: Flutningar, pökkun og geymsla vöru.

Flokkur 40: Vinnsla og meðferð efna og hluta.

Flokkur 42: Urðun og endurvinnsla á umbúðum; gerð hugbúnaðar fyrir gagnavinnslu.

Forgangsréttur: (30) 4.4.1995, Þýskaland, 395146267.

Ums.nr. (21) 914/1995

Ums.dags. (22) 24.7.1995

(54)

PRIVATE LABEL BY HACKBARTH'S

Eigandi: (73) BeDaMo Mode GmbH, Grünberger Strasse 54, D-10245, Berlín, Þýskalandi.

Umboðsm.: (74) Árnason & Co. hf., Höfðabakka 9, 112 Reykjavík.

Gildissvið: (51/57)

Flokkur 18: Vörur úr leðri og leðurlíki og vörur gerðar úr þessum efnum, sem ekki eru taldar í öðrum flokkum; ferðakoffort, ferðatöskur, handtöskur, ípróttatöskur, innkaupatóskur; regnhlífur.

Flokkur 25: Ytri og innri fatnaður; frístunda- og ípróttafatnaður; treflar, klútar, sjöl, hálsklútar, belti, höfuðfatnaður, stígvél, skór og inniskór.

Flokkur 28: Ípróttavörur, sem ekki eru taldar í öðrum flokkum, sérstaklega vörur fyrir tennis-, golf- og skíðaíþróttir.

Forgangsréttur: (30) 24.2.1995, Þýskaland, 395085233.

Ums.nr. (21) 915/1995

Ums.dags. (22) 24.7.1995

(54)



Eigandi: (73) Boston Chicken, Inc., 14103 Denver West Parkway, Golden, Colorado 80401, Bandaríkjunum.

Umboðsm.: (74) Faktor Company, Pósthólf 678, 121 Reykjavík.

Gildissvið: (51/57)

Flokkur 42.

Ums.nr. (21) 917/1995

Ums.dags. (22) 24.7.1995

(54)



Litir: (59) Merkið er í lit.

Eigandi: (73) Beiersdorf AG., Unnastrasse 48, D-20253 Hamburg, Þýskalandi.

Umboðsm.: (74) G. H. Sigurgeirsson, Pósthólf 1337, 121 Reykjavík.

Gildissvið: (51/57)

Flokkur 3: Vörur fyrir umhirðu líkamans og fegrunarvörur, svitalyktareyðir fyrir líkamann.

Ums.nr. (21) 921/1995

Ums.dags. (22) 25.7.1995

(54)

PRACTITONE

Eigandi: (73) Philips Electronics N.V., Groenewoudseweg 1, Eindhoven, Hollandi.

Umboðsm.: (74) Björn Árnason, Árni Björnsson, Pósthólf 1552, 121 Reykjavík.

Gildissvið: (51/57)

Flokkur 11: Rafmagnslampar, -ljósgjafar, -ljósabúnaður; fylgihlutir framangreindra vörutegunda.

Ums.nr. (21) 922/1995

Ums.dags. (22) 25.7.1995

(54)

SPOTONE

Eigandi: (73) Philips Electronics N.V., Groenewoudseweg 1, Eindhoven, Hollandi.

Umboðsm.: (74) Björn Árnason, Árni Björnsson, Pósthólf 1552, 121 Reykjavík.

Gildissvið: (51/57)

Flokkur 11: Rafmagnslampar, -ljósgjafar, -ljósabúnaður; fylgihlutir framangreindra vörutegunda.

Ums.nr. (21) 923/1995

Ums.dags. (22) 26.7.1995

Ums.nr. (21) 928/1995

Ums.dags. (22) 27.7.1995

(54)

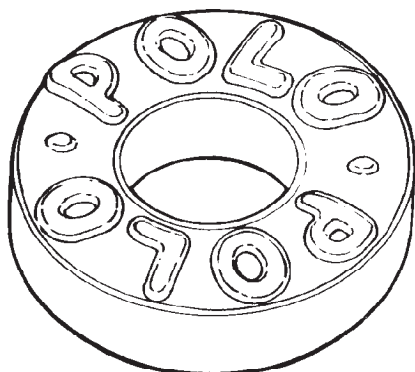

Eigandi: (73) Société des Produits Nestlé S.A., Vevey, Sviss.

Umboðsm.: (74) Pétur Guðmundarson, hrl., Suðurlandsbraut 4A, 108 Reykjavík.

Gildissvið: (51/57)

Flokkur 30: Kaffi, kaffibragðefni og kaffibætir; blanda af kaffi og kaffibæti, gervikaffi; te, tebætir; kókó og kókóblöndur, súkkulaði, súkkulaðivörur, konfekt; sætabrauð og sælgæti; piparmyntutöflur; sykur; hveiti og blöndur úr kornmeti og/eða hrísgrjónum og/eða hveiti; brauð; kex; smákökur; kökur; sætabrauð; rjómaís, krapís, frosið sætmeti; frosinn frauðís (sherbets); efni til rjómaísgerðar og/eða krapísgerðar og/eða til að útbúa frosið sætmeti og/eða frauðísgerðar; hunang og hunangslíki; eftirréttir; búðingar.

(54)



Eigandi: (73) Cabletron Systems, Inc., 35 Industrial Way, P. O. Box 5005, Rochester, NH 03867, Bandaríkjunum.

Umboðsm.: (74) Árnason & Co. hf., Höfðabakka 9, 112 Reykjavík.

Gildissvið: (51/57)

Flokkur 9: Úrval vara, sem felur í sér vélbúnað og hugbúnað og miðast m.a. við að aðstoða notendur við að segja skilið við þau ósamræmdu, samtengdu tölvunet sem nú eru í notkun, og tileinka sér tengd, auðstýrð, samræmd sýndarveruleikakerfi framtíðarinnar; vélbúnaður og hugbúnaður fyrir tölvunet og annar búnaður, og vörur með öðrum eiginleikum og virkni fyrir tölvunet; og allar skyldar vörur í þessum flokki.

Flokkur 42: Þjónusta sem tengist uppsetningu, viðhaldi, stuðningi og rekstri, ráðgjöf, stjórnun og greiningu tölvuneta og svipaðra kerfa, svo og vélbúnaðar og hugbúnaðar fyrir tölvunet.

Ums.nr. (21) 929/1995

Ums.dags. (22) 27.7.1995

(54)

TNT Express Worldwide

Eigandi: (73) TNT LIMITED, TNT Plaza, 1 Lawson Square, REDFERN NSW 2016, Ástralíu.

Umboðsm.: (74) Faktor Company, Pósthólf 678, 121 Reykjavík.

Gildissvið: (51/57)

Flokkur 39: Þjónusta tengd sendingum á hvers kyns frakt, hraðsendingaþjónusta fyrir tímarit, dagblöð, skjöl og aðrar vörur; skjalahraðboðaþjónusta, móttöku-, loftflutninga- og afhendingarþjónusta fyrir vörur og skjöl; móttaka, flutningur og afhending bréfa, pakka, böggla og annarra slíkra vara eftir land-, loft- og sjóleið; öll önnur móttöku, flutninga- og afhendingarþjónusta í þessum flokki; vörugæmsluþjónusta; öll önnur þjónusta í þessum flokki.

Ums.nr. (21) 931/1995

Ums.dags. (22) 27.7.1995

Ums.nr. (21) 934/1995

Ums.dags. (22) 28.7.1995

(54)

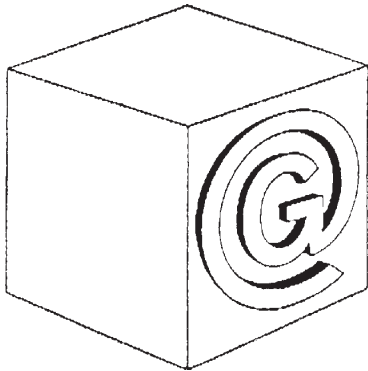

Eigandi: (73) Genuine Internet, Inc., 620 Avenue of the Americas, New York, New York 10011, Bandaríkjunum.

Umboðsm.: (74) Sigurjónsson & Thor, hf., Skólavörðustíg 16, 101 Reykjavík.

Gildissvið: (51/57)

Flokkur 42: Beinlínutengd tölvuþjónusta sem dreifist með rafeindafræðilegum hætti um allan heim með veraldarvefnum og í gegnum beinlínutengdar tölvur og með stafrænni miðlun, sem hafa að geyma fjölmiðlunarefni, einkum fréttæfni, upplýsingar, skemmtiefni, viðskiptalegt efni, fjárhagsleg og persónuleg efni, blaðagreinar, ljósmyndir, teiknimyndir, hljóð, auglýsingar og tilkynningar.

Ums.nr. (21) 932/1995

Ums.dags. (22) 27.7.1995

(54)



Litir: (59) Merkið er í lit.

Eigandi: (73) Hugbúnaður hf., Pósthólf 437, 202 Kópavogur, Íslandi.

Gildissvið: (51/57)

Flokkur 9.
Flokkur 24.

(54)



Eigandi: (73) EXXON CORPORATION, 225 E. John W. Carpenter Freeway, Irving, Texas 77062-2298, Bandaríkjunum.

Umboðsm.: (74) Örn Þór, hrl., Skúlagötu 63, 105 Reykjavík.

Gildissvið: (51/57)

Flokkar 1-42.

Ums.nr. (21) 935/1995

Ums.dags. (22) 28.7.1995

(54)



Eigandi: (73) Asics Corporation, 1-1 Minatojima-Nakamachi 7-chome, Chuo-ku, Kobe City, Hyogo Prefecture, Japan.

Umboðsm.: (74) Örn Þór, hrl., Skúlagötu 63, 105 Reykjavík.

Gildissvið: (51/57)

Flokkur 18: Pokar og skjóður, koffort, bakpokar, handtöskur, ferðatöskur, sólhlífar, regnhlífar og göngustafir, sem tilheyra þessum flokki.

Flokkur 22: Pokar og skjóður, sem tilheyra þessum flokki.

Flokkur 25: Fatnaður, skófátnaður, höfuðfatnaður.

Flokkur 28: Leikspil og leikföng, fimleika- og íþróttavörur, íþróttahanskar, eyrnahlífar, úlnliðs- og hárbönd; hlífðarfátnaður fyrir íþróttastarfsemi; legghlífar, höfuðbúnaður fyrir knattleiki, teygjubelti, íþróttabönd, borðtennispaðar, knattleiksspaðar, badmintonspaðar, tennispaðar, garðtennispaðar, golfkylfur, krikketknatttré, hafnaboltakylfur, pokar fyrir golfkylfur, hulstur fyrir golfkylfur, golfnet, blaknet, tennisnet, handboltanet, krikketnet, hlífar og pokar fyrir íþróttatæki; hlutir og búnaður fyrir framantalda hluti.

Ums.nr. (21) 939/1995

Ums.dags. (22) 28.7.1995

(54)



Eigandi: (73) KABUSHIKI KAISHA HATTORI SEIKO, Seiko Corporation, 5-11 Ginza 4-chome, Chuo-ku, Tokyo, Japan.

Umboðsm.: (74) Örn Þór, hrl., Skúlagötu 63, 105 Reykjavík.

Gildissvið: (51/57)

Flokkur 14: Úr, klukkur og skeiðklukkur; búnaður og tæki til tímamælinga; hlífar og kassar fyrir úr; búnaður og varahlutir til allra framangreindra vara.

Ums.nr. (21) 940/1995

Ums.dags. (22) 28.7.1995

(54)

AirWair

Eigandi: (73) R. Griggs & Company Limited, Cobbs Lane, Wollaston, Wellingborough, Northamptonshire NN29 7SW, Bretlandi.

Umboðsm.: (74) Örn Þór, hrl., Skúlagötu 63, 105 Reykjavík.

Gildissvið: (51/57)

Flokkur 25: Fatnaður; höfuðfatnaður; skófatnaður, auka- og fylgihlutir fyrir skófatnað.

Ums.nr. (21) 941/1995

Ums.dags. (22) 28.7.1995

(54)

WEST BEND

Eigandi: (73) The West Bend Company, 400 Washington Street, West Bend, Wisconsin 54095, Bandaríkjunum.

Umboðsm.: (74) Sigurjónsson & Thor, hf., Skólavörðustíg 16, 101 Reykjavík.

Gildissvið: (51/57)

Flokkur 11.

Ums.nr. (21) 942/1995

Ums.dags. (22) 28.7.1995

(54)

ANSALDO

Eigandi: (73) FINMECCANICA S.p.A. AZIENDA ANSALDO, Piazza Carignano, 2, GENOVA, Ítalíu.

Umboðsm.: (74) Sigurjónsson & Thor, hf., Skólavörðustíg 16, 101 Reykjavík.

Gildissvið: (51/57)

Flokkur 7: Vélar og smíðavélar; hreyflar (þó ekki í ökutæki); vélateglsli og drifbúnaður (þó ekki í ökutæki); landbúnaðartæki; klakvélar (útungunarvélar).

Flokkur 9: Búnaður og tæki notuð við vísindi, siglingar, landmælingar, raftækni, ljósmyndun, kvikmyndatöku og -sýningar; sjóntæki, vogir, mælingatæki, merkjasetingataeki, eftirlitstæki, björgunartæki, kennslutæki og -búnaður. Tæki sem notuð eru til að taka upp eða flytja hljóð eða mynd; segulupptökutæki, gagnadiskar; sjálfsalar og vélbúnaður fyrir mynststýrð tæki; búðarkassar; reiknivélar; gagnavinnslubúnaður og tölvur; slökkvitæki.

Flokkur 11: Tæki og búnaður í lagnir fyrir ljós, hita, gufufuramleiðslu, matseld, kælingu, þurrkun, loftræstingu, vatn, svo og fyrir lagnir í hreinlætisskyni.

Flokkur 12: Ökutæki; tæki til flutninga á landi, í lofti eða á legi.

Flokkur 37: Byggingastarfsemi; viðgerðir; uppsetningar og lagnir.

Flokkur 40: Vinnsla og meðferð efna og hluta.

Ums.nr. (21) 943/1995

Ums.dags. (22) 28.7.1995

(54)

DYSTAR

Eigandi: (73) DyStar Textilfarben GmbH & Co. Deutschland KG, Frankfurt am Main, Þýskalandi.

Umboðsm.: (74) Sigurjónsson & Thor, hf., Skólavörðustíg 16, 101 Reykjavík.

Gildissvið: (51/57)

Flokkur 1: Hjálparefni í vefnaði sem eru notuð sem efni í iðnaði.

Flokkur 2: Litunarefni, litarefni, ljós birtugjafar (litgjafar).

Forgangsréttur: (30) 25.2.1995, Þýskaland, 395 08 656.6.

Ums.nr. (21) 944/1995

Ums.dags. (22) 31.7.1995

Ums.nr. (21) 946/1995

Ums.dags. (22) 31.7.1995

(54)

SIEMENS

Eigandi: (73) Siemens Aktiengesellschaft, Wittelsbacherplatz 2, Munich, Þýskalandi.

Umboðsm.: (74) Sigurjónsson & Thor, hf., Skólavörðustíg 16, 101 Reykjavík.

Gildissvið: (51/57)

Flokkur 1, 6, 7, 8, 9, 10, 11, 12, 14, 16, 17, 37, 38.

Flokkur 42: Rannsóknir og þróun fyrir þriðja aðila á sviði rafmagnsverkfræði, rafmagns, gagnatækni, læknisfræðilegrar verkfræði, eðlisfræði, efnafræði og vélaverkfræði sem og skipulagningar, ráðgjafar, verkfræðiþjónusta og tæknilegs eftirlits á þessum sviðum; bygging og hönnun, skipulagning og ráðgjöf; undirbúningur gagna, framleiðsla forrita, leiga á framleiðsluvörum og tækjabúnaði sem tilheyrar rafmagnsverkfræði, rafmagni, gagnatækni sem og læknisfræðilegri verkfræði; prófanir.

Ums.nr. (21) 945/1995

Ums.dags. (22) 31.7.1995

(54)

ZIPTITE

Eigandi: (73) HANLEX LIMITED, Blackhorse Road, Letchworth, Hertfordshire, Bretlandi.

Umboðsm.: (74) Sigurjónsson & Thor, hf., Skólavörðustíg 16, 101 Reykjavík.

Gildissvið: (51/57)

Flokkur 7: Vélar til að framleiða og/eða til að fylla á plastpoka; vélar til að framleiða plastfilmu, smellur og/eða rennilása til að setja á poka sem loka má aftur; hlutar og varahlutir fyrir framangreindar vélar.

Flokkur 16: Pokar úr plasti; pokar sem loka má aftur; plastfilma, smellur og/eða rennilásar til að nota við framleiðslu á pokum sem loka má aftur.

(54)

SANPLUS

Eigandi: (73) Abu-plast Kunststoffbetriebe GmbH, Am Bahnhof 20, D-96472 Rödental, Þýskalandi.

Umboðsm.: (74) Faktor Company, Pósthólf 678, 121 Reykjavík.

Gildissvið: (51/57)

Flokkur 11: Búnaður, tæki og lagnir allt fyrir loftræstingu, vatnsmiðlun eða -veitu og hreinlætinota; salerni og hlutar og fylgihlutir fyrir þau, s.s. salernisskálar, sturtunarbúnaður, vatnsskattar, röra- og píputengi, vatnsröra- og pípu- og niðurfalstengingar fyrir hreinlætisbúnað, salernissetur, salernislök, sturtunardreifibúnaður, salernisveggskálar, vaskar, skálar, þvottaflát, þvottaskálar, skolskálar; vatnsröra- og pípu- og niðurfalstengingar, hjörugrindur eða -ristar fyrir framangreindar skálar og vaska; sturtunarbúnaður og sjálfvirkir sturtunarrofar fyrir salernisveggskálar; hreinlætisbúnaður- og -lagnaeyningar, bæði sem sjálfstæðar byggingarsamstæður og sem veggfastar einingar fyrir heitavatns-, kaldavatns og skólþvatnstengingar sem og fyrir upphitunarvatn og/eða upphitunargas fyrir hreinlætis- og upphitunaruppsetningar, sem aðallega samanstanda af uppsetningarörum og rörum og pípum, sem og af festingareiningum til að festa rör eða pípum og/eða röra- og píputengi og/eða aðra hluti, þ.m.t. þvotta- eða handlaugar, salernisskálar, vatnskassa, hitunarbúnað og vatnshitara; hreinlætisbúnaðar- og -lagnaeyningar bæði sem sjálfstæðar byggingarsamstæður og sem veggfastar einingar fyrir heitavatns-, kaldavatns- og skólþvatnstengingar sem og fyrir upphitunarvatn og/eða upphitunargas fyrir hreinlætis- og upphitunar- og uppsetningar, sem aðallega samanstanda af mótagrindum og tengihlutum fyrir þær, og að auki, rörum og pípum og festingareiningum til að festa rör og pípur og/eða röra- og píputengi og eða aðra hluti, þ.m.t. þvotta-eða handlaugar, salernisskálar, vatnskassa, hitara og vatnskatla; formuð mót og tæknilegir sprautusteyphlutir úr plastefnum fyrir hreinlætisbúnað og -lagnir; rör og pípur, röra- og pípulagnahlutir og formaðir hlutir fyrir þau (að öllu eða mestu leyti úr öðrum efnum en málm) aðallega fyrir heitavatns- og kaldavatnskerfi, fyrir upphitunarbúnað og -lagnir, til loftræstingar og sem hlutar hreinlætisbúnaðar og -lagna, lofthreinsi og -ræstibúnaður fyrir vatnsmiðlunar- og niðurfallsrör og -pípur; hreinlætisvörur, s.s. tengihlutir og felukragar eða -hólkar; slöngu eða pípuhaldarar; plastniðurfallsgrindur; samanleggjanleg sæti, einkum fyrir sturtusvæði og baðherbergi; allar aðrar vörur í þessum flokki.

Flokkur 17: Vörur (hálfkláraðar) og slöngur eða pípur, gerðar að öllu leyti eða aðallega úr öðrum efnum en málm; rör og pípur, röra- og pípulagnahlutir og formaðir hlutir fyrir þau (að öllu eða mestu leyti úr öðrum efnum en málm) aðallega fyrir heitavatns- og kaldavatnskerfi, fyrir upphitunarbúnað og -lagnir, til loftræstingar og sem hlutar hreinlætisbúnaðar og -lagna; þéttihringir fyrir rör og pípur; allar aðrar vörur í þessum flokki.

Flokkur 19: Byggingarefni, gerð að öllu leyti eða aðallega úr öðrum efnum en málm; rör og pípur, röra- og pípulagnahlutir og formaðir hlutir fyrir þau (að öllu eða mestu leyti úr öðrum efnum en málm) aðallega fyrir heitavatns- og kaldavatnskerfi fyrir upphitunarbúnað og -lagnir, til loftræstingar og sem hlutar hreinlætisbúnaðar og -lagna; eldvarnarhólkar og eldtraustar lokur eða hlerar (að öllu eða mestu leyti úr öðrum efnum en málm); allar aðrar vörur í þessum flokki.

Ums.nr. (21) **947/1995**

Ums.dags. (22) **31.7.1995**

(54)

ABU-SANITAIR

Eigandi: (73) Abu-plast Kunststoffbetriebe GmbH, Am Bahnhof 20, D-96472 Rödental, Þýskalandi.

Umboðsm.: (74) Faktor Company, Pósthólf 678, 121 Reykjavík.

Gildissvið: (51/57)

Flokkur 11: Búnaður, tæki og lagnir allt fyrir loftræstingu, vatnsmiðlun eða -veitu og hreinlætinota; salerni og hlutar og fylgihlutir fyrir þau, s.s. salernisskálar, sturtunarbúnaður, vatnsskattar, röra- og píputengi, vatnsröra- og pípu- og niðurfalstengingar fyrir hreinlætisbúnað, salernissetur, salernislok, sturtunardreifibúnaður, salernisveggskálar, vaskar, skálar, þvottaflát, þvottaskálar, skolskálar; vatnsröra- og pípu- og niðurfalstengingar, hjörugrindur eða -ristar fyrir framangreindar skálar og vaska; sturtunarbúnaður og sjálfvirkir sturtunarrofar fyrir salernisveggskálar; hreinlætisbúnaður- og -lagnaeyningar, bæði sem sjálfstæðar byggingarsamstæður og sem veggfastar einingar fyrir heitavatns-, kaldavatns og skólþvatnstengingar sem og fyrir upphitunarvatn og/eða upphitunargas fyrir hreinlætis- og upphitunaruppsetningar, sem aðallega samanstanda af uppsetningarörum og rörum og pípum, sem og af festingareiningum til að festa rör eða pípum og/eða röra- og píputengi og/eða aðra hluti, þ.m.t. þvotta- eða handlaugar, salernisskálar, vatnskassa, hitunarbúnað og vatnshitara; hreinlætisbúnaðar- og -lagnaeyningar bæði sem sjálfstæðar byggingarsamstæður og sem veggfastar einingar fyrir heitavatns-, kaldavatns- og skólþvatnstengingar sem og fyrir upphitunarvatn og/eða upphitunargas fyrir hreinlætis- og upphitunar- og uppsetningar, sem aðallega samanstanda af mótagrindum og tengihlutum fyrir þær, og að auki, rörum og pípum og festingareiningum til að festa rör og pípur og/eða röra- og píputengi og eða aðra hluti, þ.m.t. þvotta-eða handlaugar, salernisskálar, vatnskassa, hitara og vatnsskatla; formuð mót og tæknilegir sprautusteypuhlutir úr plastefnum fyrir hreinlætisbúnað og -lagnir; rör og pípur, röra- og pípulagnahlutir og formaðir hlutir fyrir þau (að öllu eða mestu leyti úr öðrum efnum en málm) aðallega fyrir heitavatns- og kaldavatnskerfi, fyrir upphitunarbúnað og -lagnir, til loftræstingar og sem hlutar hreinlætisbúnaðar og -lagna, lofthreinsi og -ræstibúnaður fyrir vatnsmiðlunar- og niðurfallsrör og -pípur; hreinlætisvörur, s.s. tengihlutir og

felukragar eða -hólkar; slöngu eða pípuhaldarar; plastniðurfallsgrindur; samanleggjanleg sæti, einkum fyrir sturtusvæði og baðherbergi; allar aðrar vörur í þessum flokki.

Flokkur 17: Vörur (hálfkláraðar) og slöngur eða pípur gerðar að öllu leyti eða aðallega úr öðrum efnum en málm; rör og pípur, röra- og pípulagnahlutir og formaðir heitavatns- og kaldavatnskerfi, fyrir upphitunarbúnað og -lagnir til loftræstingar og sem hlutar hreinlætisbúnaðar og -lagna; þéttihringir fyrir rör og pípur; allar aðrar vörur í þessum flokki.

Flokkur 19: Byggingarefni, gerð að öllu leyti eða aðallega úr öðrum efnum en málm; rör og pípur, röra- og pípulagnahlutir og formaðir hlutir fyrir þau (að öllu eða mestu leyti úr öðrum efnum en málm) aðallega fyrir heitavatns- og kaldavatnskerfi fyrir upphitunarbúnað og -lagnir, til loftræstingar og sem hlutar hreinlætisbúnaðar og -lagna; eldvarnarhólkar og eldtraustar lokur eða hlerar (að öllu eða mestu leyti úr öðrum efnum en málm); allar aðrar vörur í þessum flokki.

Ums.nr. (21) **953/1995**

Ums.dags. (22) **31.7.1995**

(54)

ULTRA

Eigandi: (73) Sun Microsystems, Inc. (a Delaware corporation), 2550 Garcia Avenue, Mountain View, California 94043-1100, Bandaríkjunum.

Umboðsm.: (74) G. H. Sigurgeirsson, Pósthólf 1337, 121 Reykjavík.

Gildissvið: (51/57)

Flokkur 9.

Ums.nr. (21) **955/1995**

Ums.dags. (22) **1.8.1995**

(54)

COMP T/A

Eigandi: (73) Compagnie Générale Des Etablissements Michelin - Michelin & Cie 12, Cours Sablon, 63040 Clermont - Ferrand Cedex, Frakklandi.

Umboðsm.: (74) Gústaf Þór Tryggvason, hdl., Tjarnargötu 10 d, 101 Reykjavík.

Gildissvið: (51/57)

Flokkur 12: Lofthjólbarðar og slöngur fyrir ökutæki, sólar á hjólbarða.

Forgangsréttur: (30) 3.3.1995, Frakkland, 95/561537.

Ums.nr. (21) 956/1995

Ums.dags. (22) 1.8.1995

(54)

KARVEA

Eigandi: (73) SANOFI, Société Anonyme, 32/34 rue Marbeuf, 75008 PARÍS, Frakklandi.

Umboðsm.: (74) G. H. Sigurgeirsson, Pósthólf 1337, 121 Reykjavík.

Gildissvið: (51/57)

Flokkur 5: Lyf.

Forgangsréttur: (30) 9.3.1995, Frakkland, 95562454.

Ums.nr. (21) 957/1995

Ums.dags. (22) 1.8.1995

(54)

ENJO

Eigandi: (73) ENGL Johannes, Alberweg 32, A-6841 Mäder, Austurríki.

Umboðsm.: (74) Faktor Company, Pósthólf 678, 121 Reykjavík.

Gildissvið: (51/57)

Flokkur 3: Þvotta- og bleikiefnablöndur; þvottaefni; ræsti-, fægi-, hreinsi- og slípiefnablöndur; sápur; ilmvörur, ilmólur, efni fyrir líkams- og fegrunarumhirðu, hárvötn; tannhirðiefni; allar aðrar vörur í þessum flokki.

Flokkur 21: Heimilis- og eldhúsáhöld og -flát (ekki úr góðmálum eða húðuð með þeim); hreinsiáhöld; greiður og þvottasvampar; burstar (að undanskildum málningarpenslum); efni til bustagerðar; vörur til hreinsinota; hreinsklútar; stálull; óunnið eða hálfunnið gler (að undanskildu gleri notað við byggingar); glervörur, postulín og leirvörur sem ekki eru innifaldar í öðrum flokkum; allar aðrar vörur í þessum flokki.

Forgangsréttur: (30) 27.3.1995, Austurríki, AM 1742/95.

Ums.nr. (21) 960/1995

Ums.dags. (22) 2.8.1995

(54)

CENTEON

Eigandi: (73) ARMOUR PHARMACEUTICAL COMPANY, 500 Arcola Road, Collegeville, Pennsylvania 19426-0107, Bandaríkjunum.

Umboðsm.: (74) Sigurjónsson & Thor, hf., Skólavörðustíg 16, 101 Reykjavík.

Gildissvið: (51/57)

Flokkur 1: Efnaafurðir sem eiga rætur sínar að rekja til líftækni; lífrænar blöndur.

Flokkur 5: Lyfjablöndur; afurðir notaðar við gena- og frumumeðferð í lækningaskyni.

Flokkur 42: Læknisfræðileg umönnun í tengslum við gena- og frumumeðferð í lækningaskyni; vísindarannsóknir.

Forgangsréttur: (30) 20.4.1995, Frakkland, 95/568384.

Ums.nr. (21) 961/1995

Ums.dags. (22) 2.8.1995

(54)

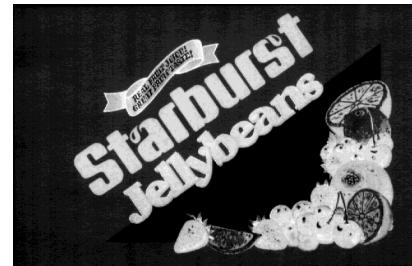

Litir: (59) Merkið er í lit.

Eigandi: (73) Mars Incorporated, 6885 Elm Street, McLean, Virginia, Bandaríkjunum.

Umboðsm.: (74) Sigurjónsson & Thor, hf., Skólavörðustíg 16, 101 Reykjavík.

Gildissvið: (51/57)

Flokkur 30: Sætindi, kex, smákökur og súkkulaði; sykur; kökur og bökur; nasl; rjómaís, ís og ískrap; korn og kornvörur; hveiti og brauð; hrísgrjón og tilbúnir réttir unnir úr hrísgrjónum og/eða sem innihalda hrísgrjón; pasta og tilbúnir réttir unnir úr pasta og/eða sem innihalda pasta; salatsós, sós, krydd og bragðbætir.

Ums.nr. (21) 962/1995

Ums.dags. (22) 2.8.1995

Ums.nr. (21) 912/1995

Ums.dags. (22) 21.7.1995

(54)



Eigandi: (73) VIAJES HALCON S.A., Paseo de Canalejas, 14, 37001 SALAMANCA, Spáni.

Umboðsm.: (74) Sigurjónsson & Thor, hf., Skólavörðustíg 16, 101 Reykjavík.

Gildissvið: (51/57)

Flokkur 39: Þjónusta við ferðamenn og þjónusta ferðaskrifstofa; ferðaskrifstofur og skipulagning ferða; skoðunarferðir, skemmtiferðir og skemmtisiglingar; farangurs- og fólksflutningar í lofti, á láði og legi; sætapantanir vegna flutninga á fólki og farangri; upplýsingar um og tilkynningar vegna flutninga á farþegum og farangri; gjaldskrár; áætlanir flutningstækja; leiga á bílastæðum og farartækjum; flutningaþjónusta.

Gæðamerki

Ums.nr. (21) 446/1995

Ums.dags. (22) 28.3.1995

(54)

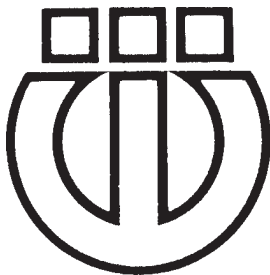

Eigandi: (73) Ökukennarafélag Íslands, Þarabakka 3, 109 Reykjavík, Íslandi.

Gildissvið: (51/57)

Flokkar 35, 41.

(54)

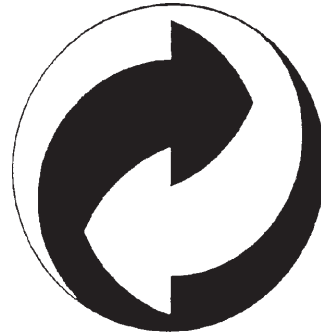

Eigandi: (73) Der Grüne Punkt Duales System Deutschland Gesellschaft für Abfallvermeidung und Sekundärrohstoffgewinnung mbH, Frankfurter Straße 720-726, 51145 Köln, Þýskalandi.

Umboðsm.: (74) Sigurjónsson & Thor, hf., Skólavörðustíg 16, 101 Reykjavík.

Gildissvið: (51/57)

Flokkur 1: Efni til að nota í iðnaði, við vísindastörf, ljósmyndun sem og í landbúnaði, garðrækt og skógrækt; óunnin gerfíkvoða; óunnar plastvörur; dýraáburður; slökkviefni; efnablöndur til herslu og lóðunar; efni til varðveislu á matvælum; sýtunarefni; bindiefni (lím) til iðnaðarnota.

Flokkur 2: Málning, gljávöða (fennis), lakk; ryðvarnarefni og fúavarnarefni; litarefni, bæs; óunnin náttúruleg kvoða; málmþynnur og málmduft fyrir málara, skreytingamenn, prentara og listamenn.

Flokkur 4: Olíur og feiti til iðnaðar; smurolíur; raka- og rykbindiefni; brennsluefni (þar með talið brennsluefni fyrir hreyfla) og ljósmeti; kerti, kveikir.

Flokkur 5: Efnablöndur til lyfja-, dýralækninga og hreinlætisnota; næringarefni framleidd til læknisfræðilegra nota, barnamatúr; plástrar, sárabindi; tannfyllingarefni, vax til tannsmíða; sótthreinsiefni; efni til að eyða meindýrum, sveppum og illgresi.

Flokkur 6: Ódýrir málmur og blöndur úr þeim; byggingarefni úr málm, færanlegar byggingar úr málm; málmefni í járnbrautarspor; strengir og vírar úr ódýrum málmum (þó ekki til rafmagnsnota); járnvörur og smáhlutir úr málm; pípur og hólkar úr málm; öryggishirslur (peningaskápar); vörur úr ódýrum málmum sem ekki heyra undir aðra flokka; málmgrýti.

Flokkur 7: Vélar og smíðavélar; hreyflar (þó ekki í ökutæki); vélatengsli og drifbúnaður (þó ekki í ökutæki); landbúnaðartæki; klakvélar (útungunarvélar).

Flokkur 8: Handverkfæri og handknúin tól, eggjárn og hnífapör, höggvopn og lagvopn; rakvélar.

Flokkur 9: Búnaður og tæki notuð við vísindi, siglingar, landmælingar, raftækni, ljósmyndun, kvikmyndatöku og -sýningar; sjóntæki, vogir, mælingatæki, merkjasendingatæki, eftirlitstæki, björgunartæki, kennslutæki og -búnaður.

Tæki sem notuð eru til að taka upp eða flytja hljóð eða mynd; segulupptökutæki, gagnadiskar; sjálfsalar og vélbúnaður fyrir mynststyrð tæki; búðarkassar; reiknivélar; gagnavinnslubúnaður og tölvur; slökkvitæki.

Flokkur 10: Tæki og búnaður til skurðlækninga, lyflækninga, tannlækninga og dýralækninga; gervilimir, -augu og -tennur; hlutir til bæklunarlækninga; þráður til að sauma saman sár.

Flokkur 11: Tæki og búnaður í lagnir fyrir ljós, hita, gufuframleiðslu, matseld, kælingu, þurrkun, loftræstingu, vatn, svo og fyrir lagnir í hreinlætisskyni.

Flokkur 12: Ökutæki; tæki til flutninga á landi, í lofti eða á legi.

Flokkur 13: Skotvopn; skotfæri og skot; sprengiefni; flugeldar.

Flokkur 14: Góðmálmar og blöndur úr þeim svo og vörur úr góðmálmum eða húðaðar með þeim og ekki heyra undir aðra flokka; skartgripir, gimsteinar; klukkur og tæki til tímamælinga.

Flokkur 15: Hljóðfæri.

Flokkur 17: Gúmmí, togledur (gúttaperka), gúmkvoða, asbest, gljásteyn og vörur úr þessum efnum og ekki eru taldar í öðrum flokkum; hálfundið þanið plast til iðnaðar-nota; efni til hvers konar þéttingar eða einangrunar; sveigjanlegar pípur (slöngur) sem ekki eru úr málm.

Flokkur 18: Ledur og leðurlíki og vörur gerðar úr þessum efnum og ekki eru taldar í öðrum flokkum; skinn, húðir; ferðakoffort og ferðatöskur; regnhlífur, sóhlífur og göngustafir; svipur, aktygi og reiðtygi.

Flokkur 19: Byggingarefni (ekki úr málm); ósveigjanlegar pípur í byggingar; asfalt, bik og malbik; færanleg hús, ekki úr málm; minnisvarðar, ekki úr málm.

Flokkur 20: Húsgögn, speglar, myndarammar; vörur (ekki taldar í öðrum flokkum) úr tré, korki, reyr, spanskreyr, tágum, horni, beini, fflabeini, hvalbeini, skel, rafi, perlumóður, sæfraudi, svo og úr efnum sem geta komið í stað þessara, eða úr plasti.

Flokkur 22: Kaðlar, seglgarn, net, tjöld, segldúkur, yfirbreiðslur, segl, pokar og skjóður (ekki taldar í öðrum flokkum); bólstrunarefni (nema úr gúmmí eða plasti) óunnin efni úr þræði til vefnaðar.

Flokkur 23: Garn og þráður til vefnaðar.

Flokkur 24: Vefnaður og vefnaðarvörur sem ekki eru taldar í öðrum flokkum; rúmteppi og borðdúkar.

Flokkur 26: Blúndur og útsaumur; borðar og kögur; hnappar og tölur, krókar og lykkjur, þrjónar og nálur; gerviblóm.

Flokkur 27: Teppi, mottur; gólfdukar og annað efni til að leggja á gólf; veggklæðning (þó ekki ofin).

Flokkur 31: Landbúnaðar-, garðræktar- og skógræktar-afurðir, svo og korn sem ekki er talið í öðrum flokkum; lifandi dýr, nýir ávextir og grænmeti; fræ, lifandi plöntur og blóm; dýrafóður; malt.

Flokkur 34: Tóbak; hlutir fyrir reykingamenn; eldspýtur.

Flokkur 35: Auglýsingastarfsemi; rekstur og stjórnum fyrirtækja; skrifstofustarfsemi.

Flokkur 39: Flutningar; þökkun og geymsla vöru.

Flokkur 42: Urðun og endurvinnsla á umbúðum; gerð hugbúnaðar fyrir gagnavinnslu.

Úrskurðir í vörumerkjamálum

Í september 1995 var úrskurðað í eftirfarandi andmælamáli:

Umsókn nr.: 1982/524

Dags úrskurðar: 18.9.1995

Umsækjandi: Austurbakki hf.

Vörumerki: ADDI (orðmerki).

Flokkar: 25.

Andmælandi: Sigurjónsson & Þór s.f. í nafni Sportschufabriken Adi Dassler KG, Þýskalandi.

Rök andmælanda: Ruglingshætta við eftirfarandi skráð vörumerki andmælanda; ADIDAS THE BRAND WITH THE 3 STRIPES, nr. 288/1971, ADIDAS nr. 88/1974 og ADIDAS nr. 382/1981, með vísan til 6. gr. vörumerkjalaga.

Úrskurður: Ekki talin vera ruglingshætta með merkjum andmælanda og merki umsækjanda. Skráning vörumerkisins ADDI (orðmerki) skv. umsókn nr. 524/1982 er heimilud.

Hönnun

Samkvæmt 25. gr. laga um hönnunarvernd nr. 48/1993 má ógilda skráningu hönnunar með dómi. Einnig geta skráningaryfirvöld lýst skráða hönnun ógilda, í samræmi við ákvæði 26. gr. laganna, ef krafa þar að lútandi berst innan tveggja ára frá skráningardegi, sbr. 28. gr. reglugerðar nr. 178/1994. — Skráningaryfirvöld úrskurða ekki um eignarrétt á hönnun.

Skráningardagur: (15) 12.10.1995

Umsóknardagur: (22) 18.9.1995

Skráningarnúmer: (11) 44

Umsóknarnúmer: (21) 47

(54) **Engill með ljós**

Flokkur: (51) 11.02

(55)

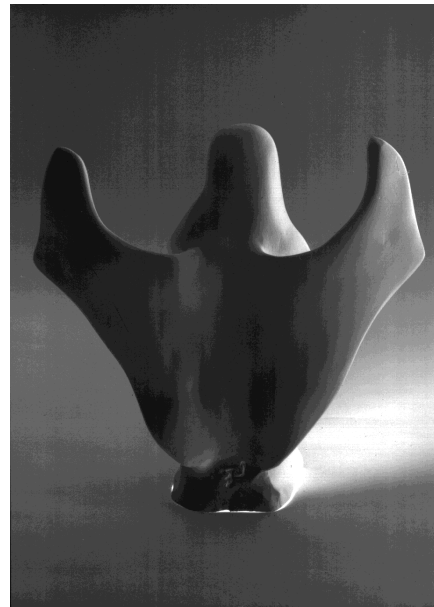

Eigandi: (71/73) Lárus Einarsson, Hörgsholt 11, 220 Hafnarfirði, Íslandi.

Hönnuður: (72) Eigandi.

Skráningardagur: (15) 12.10.1995

Umsóknardagur: (22) 18.9.1995

Skráningarnúmer: (11) 45

Umsóknarnúmer: (21) 48

(54) **1. Púslubíll; 2. Grunnbíll; 3. Hús; 4. Skutur.**

Flokkur: (51) 21.01

(55)

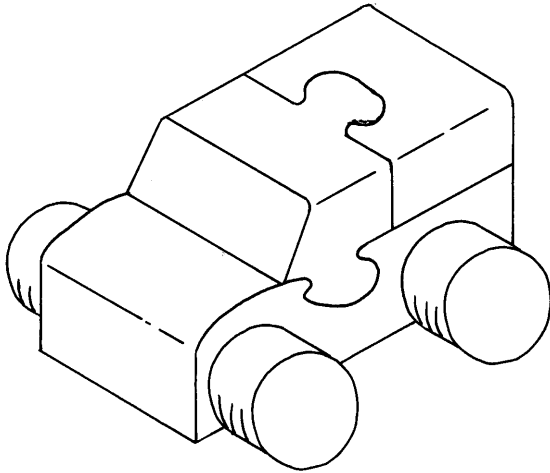

Nr. 1

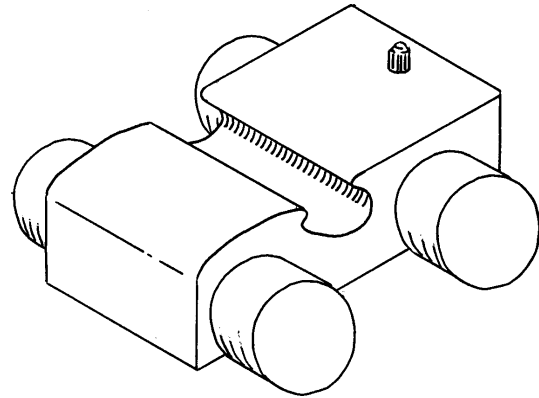

Nr. 2

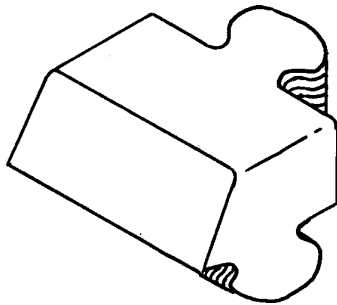

Nr. 3

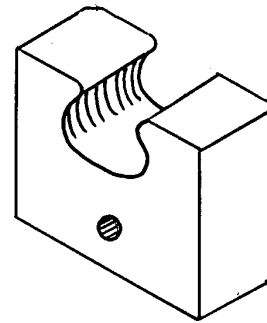

Nr. 4

Eigandi: (71/73) George Hollanders, Kristnes 10, 601 Akureyri, Eyjafjarðarsveit, Íslandi.

Hönnuður: (72) Eigandi.

Skráningardagur: (15) 12.10.1995

Umsóknardagur: (22) 22.9.1995

Skráningarnúmer: (11) 46

Umsóknarnúmer: (21) 49

(54) **Staflanlegur stóll.**

Flokkur: (51) 6.01

(55)



Eigandi: (71/73)

Vaki - Akureyri, Brekkugötu 9, Box 37, 602 Akureyri, Íslandi.

Hönnuður: (72)

Sigurjón Pálsson, Rekagranda 1, 107 Reykjavík, Íslandi.

Einkaleyfi

Táknölur varðandi einkaleyfi

Í auglýsingum er varða einkaleyfi eru notaðar alþjóðlegar táknölur (INID=Internationally agreed Numbers for the Identification of Data) til að auðkenna upplýsingar sem þar koma fram.

Eftirfarandi táknölur eru notaðar eftir því sem við á:

- (11) Númer á veittu einkaleyfi
- (21) Umsóknarnúmer
- (22) Umsóknardagur
- (24) Gildisdagur
- (30) Krafa um forgangsrétt
- (41) Umsókn aðgengil. almenningi
- (45) Útgáfudagur einkaleyfis
- (51) Alþjóðaflokkur
- (54) Heiti uppfinningar
- (61) Viðbót við einkaleyfi nr.
- (62) Númer frumumsóknar
- (71) Umsækjandi
- (72) Uppfinningamaður
- (73) Einkaleyfishafi
- (74) Umboðsmaður
- (83) Umsókn varðar örveru

Nýjar umsóknir

Yfirlit skv. 8. gr. rg. nr. 574/1991 yfir umsóknir sem hafa verið lagðar inn hjá Einkaleyfastofunni í ágúst 1995.

Umsóknir nr. 4301 - 4303

Birting yfirlitsins felur ekki í sér að viðkomandi umsóknir og fylgigögn liggi frammi til skoðunar hjá Einkaleyfastofunni. Umsóknirnar verða fyrst aðgengilegar til skoðunar eftir 18 mánuði talið frá umsóknardegi eða forgangsréttardegi eða fyrr eftir ósk umsækjanda, skv. 22. gr. einkaleyfalaganna.

- (21) 4301
- (22) 15.8.1995
- (51) B65D
- (54) Flutningskælikerfi á pallettu.
- (71) **Transphere Systems Limited**, 2/174 Marua Road, Mt Wellington, Auckland 1001, Nýja-Sjálandi.
- (72) Paul Raymond BOSHER, Remuera; Philip Barry GRAINGER, Onehunga; Auckland, Nýja Sjálandi.
- (74) Faktor Company, Pósthólf 678, 121 Reykjavík.
- (30) Engin.

-
- (21) 4302
 - (22) 15.8.1995
 - (51) B65D
 - (54) Endurbætur á eða í tengslum við flutning eða geymslu viðkvæmra afurða.
 - (71) **Transphere Systems Limited**, 2/174 Marua Road, Mt Wellington, Auckland 1001, Nýja-Sjálandi.
 - (72) Paul Raymond BOSHER, Remuera; Philip Barry GRAINGER, Onehunga; Auckland, Nýja Sjálandi.
 - (74) Faktor Company, Pósthólf 678, 121 Reykjavík.
 - (30) Engin.

-
- (21) 4303
 - (22) 16.8.1995
 - (51) B60C
 - (54) Harðkornadekk.
 - (71) **Helgi Geirharðsson**, Einilundi 8, 210 Garðabær, Íslandi.
 - (72) Helgi Geirharðson, Garðabær, Íslandi.
 - (30) Engin.

Umsóknir sem eru öllum aðgengilegar

Eftirtaldar einkaleyfisumsóknir eru öllum aðgengilegar í samræmi við 2. og 4. mgr. 22. gr. laga nr. 17/1991 um einkaleyfi, að liðnum 18 mánaða leyndartíma talið frá umsóknar- eða forgangsréttardeggi.

Umsóknirnar eru til sýnis hjá Einkaleyfastofunni, Lindargötu 9, á virkum dögum milli kl. 10:00 og 15:00.

Vakin er athygli á að frestur til að andmæla umsókn hefst ekki fyrir en við framlagningu skv. 21. gr., sbr. 79. gr. einkaleyfalaganna.

- (21) 4149
- (22) 12.4.1994
- (41) 13.10.1995
- (51) A61K 31/34; A61K 9/20
- (54) Aðferð til framleiðslu á efna- samsetningum sem innihalda Ranitidine.
- (71) **Glaxo Group Limited**, Glaxo House, Berkeley Avenue, Greenford, Middlesex UB6 0NN, Bretlandi.
- (72) Alan Bye; Laurence Francis Lacey, Greenford, Middlesex; Jill Evans; Paul Derrick Hucle og Peter John Rue, Ware, Herts., Bretlandi.
- (74) Faktor Company, Pósthólf 678, 121 Reykjavík.
- (30) Engin.

- (21) 4274
- (22) 20.3.1995
- (41) 12.10.1995
- (51) C07D 491/147; A61K 31/44
- (54) Imidasópýridínsambönd til að nota við meðhöndlun sjúkdóma í meltingarvegi.
- (71) **Astra Aktiebolag**, S-151 85 Södertälje, Svíþjóð.
- (72) Carin Birgitta Briving, Billdal; Mats Peter Nordberg, Sävedalen; Carl Ingemar Starke, Göteborg; Svíþjóð.
- (74) Sigurjónsson & Thor, hf., Skólavörðustíg 16, 101 Reykjavík.
- (30) 11.4.1994, Svíþjóð, 9401197-0.

- (21) 4143
- (22) 21.3.1994
- (41) 22.9.1995
- (51) F16G 11/04
- (54) Teinasplæs.
- (71) **Valgerður Eyjólfsdóttir**, Birkiteigi 18, 230 Keflavík, Íslandi.
- (72) Valgerður Eyjólfsdóttir, Keflavík, Íslandi.
- (30) Engin.

- (21) 4150
- (22) 12.4.1994
- (41) 13.10.1995
- (51) A61K 31/34; A61K 9/52
- (54) Aðferð til framleiðslu á efna- samsetningum sem innihalda Ranitidine.
- (71) **Glaxo Group Limited**, Glaxo House, Berkeley Avenue, Greenford, Middlesex UB6 0NN, Bretlandi.
- (72) Stephen John Douglas og Jill Evans, Ware, Herts., Bretland.
- (74) Faktor Company, Pósthólf 678, 121 Reykjavík.
- (30) Engin.

Vörumerkja- og einkaleyfatíðindi

Útgefandi: Einkaleyfastofan
Lindargötu 9, 150 Reykjavík
Ritstjóri og ábm.: Gunnar Guttormsson
Afgreiðsla: Lindargötu 9 (3. hæð),
150 Reykjavík

Sími (91) 560 9450 — Bréfasími 562 9434
Áskriftargjald: 2.000,- kr.
Verð í lausasölu: 200,- kr. eintakið
Prentun: Steindórsprent Gutenberg hf.