



VÖRUMERKJA & einkaleyfa TÍÐINDI

11. árg.

20. september 1994

9. tbl.

Vörumerki

Umsóknir um vörumerki til skráningar

Samkvæmt 20. gr. laga nr. 47 2. maí 1968, um vörumerki sbr. 7. gr. reglugerðar nr. 1 2. janúar 1969, skulu andmæli gegn skráningu vörumerkis borin skriflega fram innan tveggja mánaða talið frá birtingardegi auglýsingarinnar, og skulu þau rökstudd.

Táknþölur varðandi vörumerki

Upplýsingar í vörumerkjabirtingum eru auðkenndar með alþjóðlegum táknþöllum (INID-táknþölur í sviga). Eftirfarandi táknþölur eru notaðar:

- (11) Skráningarnúmer
- (15) Skráningardagsetning
- (21) Umsóknarnúmer
- (22) Umsóknardagsetning
- (30) Forgangsréttur (dags, land, ums.nr.)
- (44) Birtingardagsetning
- (51) Vöru- og/eða þjónustuflokkar
- (54) Vörumerki, orð og/eða mynd
- (55) Gæðamerki
- (57) Listi yfir vörur og/eða þjónustu
- (58) Takmörkun á vörumerkjarétti
- (59) Litir í merkinu
- (64) Dags., land, númer fyrri skráningar
- (73) Umsækjandi eða eigandi merkis
- (74) Umboðsmaður

Ums.nr. (21) 529/1993

Ums.dags. (22) 25.6.1993

(54)



Eigandi: (73) Star-Kist Foods, Inc., One Riverfront Place, Newport, Kentucky 41071, Bandaríkjunum.

Umboðsm.: (74) Sigurjónsson & Thor, hf., Skólavörðustíg 16, 101 Reykjavík.

Gildissvið: (51/57)

Flokkur 31.

Viðskiptavinir athugið:

Afgreiðslutími Einkaleyfastofunnar,
Lindargötu 9 (3. hæð),
er frá 10-15 virka daga.
Sími 91-60 94 50
Bréfasími 91-629434

Ums.nr. (21) 746/1993

Ums.dags. (22) 23.9.1993

(54)

RENEWAL

Eigandi: (73) RAYOVAC CORPORATION, 601 Rayovac Drive, Madison, Wisconsin, Bandaríkjunum.

Umboðsm.: (74) Örn Þór, hrl., Óðinsgötu 4, 101 Reykjavík.

Gildissvið: (51/57)

Flokkur 9: Rafhlöður, rafhlöðuhulstur, tæki og búnaður til þess að hlaða rafhlöður.

(64) Merkið er birt á grundvelli 29. gr. vörumerkjalaga („telle quelle“) með vísun til skráningar frá: 29.3.1994, US, 1.828.792.

Ums.nr. (21) 897/1993

Ums.dags. (22) 22.10.1993

(54)

VIKING

Eigandi: (73) CONTIENTAL DÄCK NORDEN AKTIEBOLAG, Box 4123, 400 40 GÖTEBORG, Svíþjóð.

Umboðsm.: (74) G. H. Sigurgeirsson, Pósthólf 1337, 121 Reykjavík.

Gildissvið: (51/57)

Flokkur 12.

Ums.nr. (21) 980/1993

Ums.dags. (22) 10.11.1993

(54)

Toffi Bon

Eigandi: (73) August Storck KG, Waldstraße 27, 13403 Berlín, Þýskalandi.

Umboðsm.: (74) Sigurjónsson & Thor, hf., Skólavörðustíg 16, 101 Reykjavík.

Gildissvið: (51/57)

Flokkur 30: Sælgæti, þ.m.t. tyggigúmmí sem ekki á að nota í læknisfræðilegum tilgangi, súkkulaði, vörur úr súkkulaði þ.m.t. sælgæti gert úr hnetum og brúnuðum sykri; sætabrauð, fyrrnefndar vörur innihalda einnig létt vín og áfengi.

(64) Merkið er birt á grundvelli 29. gr. vörumerkjalaga („telle quelle“) með vísun til skráningar frá: 29.4.1993, DE, 2035257.

Ums.nr. (21) 1101/1993

Ums.dags. (22) 16.12.1993

(54)

SRIXON

Eigandi: (73) Sumitomo Rubber Industries, Ltd., 1-1, Tsutsui-cho, 1-chome, Chuo-ku, Kobe, Japan.

Umboðsm.: (74) Árnason & Co. h.f., Höfðabakka 9, 112 Reykjavík.

Gildissvið: (51/57)

Flokkur 12: Skip og varahlutir og fylgihlutir með þeim; flugvélar og varahlutir og fylgihlutir með þeim; járnbrautarvagnar og varahlutir og fylgihlutir með þeim; bifreiðar og varahlutir og fylgihlutir með þeim; vélhjól og reiðhjól og varahlutir og fylgihlutir með þeim; barnavagnar; hjólastólar; handdregnir vagnar; sleðar; börur; kerrur; farþegavagnar; reiðhjólakerrur; kláfar fyrir byrðar; höggdeyfur fyrir kerrur; ýtarar fyrir kerrur; togbúnaður fyrir kerrur; dráttarvélar; aflvélar og aflbúnaður fyrir farartæki til notkunar á landi; vélarhlutar í farartæki til notkunar á landi; jafnstraums- eða riðstraumsmótorar fyrir farartæki til notkunar á landi; gúmmíbætur til viðgerðar á hjólbörðum og slöngum; þjófavarnarbúnaður fyrir farartæki; fallhlífar.

Flokkur 18: Leðurvörur; snyrtitöskur; búnaður úr málm á poka; spennur úr málm á buddur; regnhlífar; prik; stafir; búnaður úr málm á stafi; höld á göngustafi; reiðtygi; fatnaður á gæludýr.

Flokkur 25: Fatnaður; sokkateygjur; sokkabönd; axlabönd; bönd; belti; skófatnaður; íþróttafatnaður; íþróttaskór.

Flokkur 28: Spil; búnaður fyrir "go" -spilið; búnaður fyrir "shogi" -spilið; japanskt afbrigði af "parchisi" -spilinu; bikar fyrir spilateninga; demants/tígul-spil; töfl; dammtöfl; galdradót; dómfínó-spil; "mahjong" -spil; búnaður fyrir biljarð; leikföng; brúður; leikföng fyrir gæludýr; íþróttabúnaður; vax til að bera á skíði, veiðistengur og tilheyrandi búnaður.

Forgangsréttur: (30) 10.7.1993, 10.7.1993, Japan, 5-73449, 5-73450.

Ums.nr. (21) 98/1994

Ums.dags. (22) 3.2.1994

(54)

SPARKAUP

Eigandi: (73) Kaupfélag Suðurnesja, Hafnargötu 62, 230 Keflavík, Íslandi.

Umboðsm.: (74) Lögmenn Garðar og Vilhjálmur, Hafnargötu 31, 230 Keflavík.

Gildissvið: (51/57)

Flokkur 42.

Ums.nr. (21) 160/1994

Ums.dags. (22) 16.2.1994

(54)



Litir: (59) Merkið er í lit.

Eigandi: (73) Unisource N.V., Transpolis', Siriusdreef 1-15, 2132 WT HOOFFDORP, Hollandi.

Umboðsm.: (74) Sigurjónsson & Thor, hf., Skólavörðustíg 16, 101 Reykjavík.

Gildissvið: (51/57)

Flokkur 9: Búnaður og tæki notuð við vísindi, siglingar, landmælingar og raftækni, ljósmyndun, kvikmyndatöku og -sýningar, sjóntæki, vogir, mælingar, merkjasendingar, eftirlit, hjálpartæki (björgunartæki) og kennslu; leiðbeiningartæki og búnaður; fjarskiptabúnaður og tæki sem er annars vegar færanlegur og hins vegar ekki færanlegur; búnaður og tæki til útvarps- og sjónvarpsfjarskipta sem annars vegar er færanlegur og hins vegar ekki færanlegur; síma- og sendimótöld; fjarskiptanet og stjórnstöðvar; tæki til þess að taka upp, fjölfalda, geyma, meðhöndla, skrá, taka við, senda, aðlaga, þjappa saman, dreifa, blanda og skipta á tölvugögnum, upplýsingum á formi hljóðs og/eða mynda; segul-, sjón- og rafrænir upplýsingamiðlar með eða án tölvugagna, hljómdiskar; sjálfsalar og vélbúnaður fyrir tæki sem er stjórnað með fyrirframgreiðslu; vélbúnaður fyrir seðla-, mynt- eða kortastýrð tæki; sjóðsvélar, reiknivélar, búnaður til gagnavinnslu, tölvur og fylgihlutir og tölvunet; geymd tölvuforrit (hugbúnaður); skrásetjanlegir diskmiðlar; prófunar- og kvörðunartæki; slökkvitæki; hlutar og aukahlutir fyrir allar þær vörur sem hér að framan eru taldar svo fremi sem þær falla í þennan flokk.

Flokkur 16: Pappír, pappi og vörur úr þessum efnum, sem ekki eru taldar í öðrum flokkum; prentað mál; þ.m.t. handbækur, bæklingar, pésar o.fl.; prentuð tölvuforrit; bókbandsfeni; ljósmyndir; ritföng; bréflím og lím til heimilisnota; vörur handa listamönnum; málningarpenslar; ritvélar og skrifstofutæki (þó ekki húsgögn); fræðslu- og kennslugögn (þó ekki tæki); plastefni til pökkunar (sem ekki eru talin í öðrum flokkum); spil; leturstafir; myndmót.

Flokkur 36: Leiga á boðskiptabúnaði og/eða búnaði fyrir tölvupóst svo og á tölvum og fylgihlutum; fjármálastarfsemi.

Flokkur 37: Viðhald og viðgerðir á tölvum; tölvukerfum og fylgihlutum, svo og á tölvunetum og fjarskipta- og gagnaskiptakerfum.

Flokkur 38: Fjarskiptaþjónusta; þjónusta í tengslum við gagnaskipti; rafræn boðskiptaþjónusta; útleiga og leiga á boðskiptabúnaði og/eða búnaði fyrir tölvupóst svo og á tölvum og fylgihlutum; stafræn sendiþjónusta; færanleg útvarpsmiðlun; fréttastofur; útvarps- og sjónvarpsendingar; flutningur og dreifing á skilaboðum; ráðgjafa- og upplýsingaþjónusta í tengslum við fjarskipta- og gagnaskiptaþjónustu.

Flokkur 42: Ráðgjöf, hönnun, prófun og könnun á fjarskiptum, gagnaskiptum, útreikningum, gagnavinnslu og tölvuforritum; tölvustudd hönnun og verkfræðistarfsemi; tölvuforritun, gagnavinnsla og gagnageymsla; greining tölvukerfa og þjónusta sem felur í sér hönnun og prófun á tölvukerfum og tölvuforritum; samnýting tölvulína; rannsóknir og þróun á boðskiptatækjum, tölvubúnaði og tölvuhugbúnaði; tækniþjónusta fyrir fjarskipti; leiga á aðgangstímum að upplýsingum í gagnasafni; nýtleifi á tölvuhugbúnaði; upplýsingar og ráðgjöf vegna fyrrnefndrar þjónustu; dagréttun og breyting á tölvuforritum.

Forgangsréttur: (30) 25.8.1993, Belgía, 802.295.

Ums.nr. (21) 231/1994

Ums.dags. (22) 28.2.1994

(54)

THULE

Eigandi: (73) Kjartan Ragnars, Hlíðarvegi 47, 200 Kópavogi, Íslandi.

Gildissvið: (51/57)

Flokkur 14 og 24.

Ums.nr. (21) 243/1994

Ums.dags. (22) 4.3.1994

(54)

ROADWAY EXPRESS

Eigandi: (73) Roadway Express B.V., 12, Bergambachtstraat, 3079 DA ROTTERDAM, Hollandi.

Umboðsm.: (74) Sigurjónsson & Thor, hf., Skólavörðustíg 16, 101 Reykjavík.

Gildissvið: (51/57)

Flokkur 39: Flutningar, geymsla og umferming á vörum.

(64) Merkið er birt á grundvelli 29. gr. vörumerkjalaga („telle quelle“) með vísun til skráningar frá: 1.1.1991, NL, 478408.

Ums.nr. (21) 310/1994

Ums.dags. (22) 22.3.1994

(54)

VITUND

Eigandi: (73) VITUND Ágústína Ingvarsdóttir og Paul D.A. O Keeffe, Aðalstræti 8, 101 Reykjavík, Íslandi.

Gildissvið: (51/57)

Flokkur 16.

Ums.nr. (21) 315/1994

Ums.dags. (22) 22.3.1994

(54)

GINSA

Eigandi: (73) GPL Ginsana Products Lugano S.A., Via Mulini, CH-6934 Bioggio, Sviss.

Umboðsm.: (74) Faktor Company, Pósthólf 678, 121 Reykjavík.

Gildissvið: (51/57)

Flokkur 5.

Ums.nr. (21) 361/1994

Ums.dags. (22) 12.4.1994

(54)



Eigandi: (73) TOYOBO BOSEKI KABUSHIKI KAISHA (Trading also as TOYOBO CO., Ltd.), Dojima Hama 2-chome, Kita-ku, Osaka, Japan.

Umboðsm.: (74) Ólafur Ragnarsson, hrl., Laugavegi 18, 101 Reykjavík.

Gildissvið: (51/57)

Flokkur 1: Myndnæmar prentplötur (filmur) og allar aðrar vörur í þessum flokki.

Ums.nr. (21) 388/1994

Ums.dags. (22) 19.4.1994

(54)

AUSTRALIAN 3 MINUTE MIRACLE

Eigandi: (73) Redmond Products, Inc., 18930 West 78th Street, Chanhassen, Minnesota, Bandaríkjunum.

Umboðsm.: (74) Þórður S. Gunnarsson, hrl., Ármúla 17, 108 Reykjavík.

Gildissvið: (51/57)

Flokkur 3: Hárnæring.

Ums.nr. (21) 390/1994

Ums.dags. (22) 19.4.1994

Ums.nr. (21) 429/1994

Ums.dags. (22) 26.4.1994

(54)

ESCAPE

Eigandi: (73) CALVIN KLEIN COSMETIC CORPORATION, 501 Silverside Road, Wilmington, Delaware 19809, Bandaríkjunum.

Umboðsm.: (74) Örn Þór, hrl., Skúlagötu 63, 105 Reykjavík.

Gildissvið: (51/57)

Flokkur 3: Snyrti- og baðvörur fyrir karlmenn og konur; snyrtivörur; ilmvötn, kölnarvötn, kölnarvötn með úðara og steinkvötn; sápur, húðáburður og húðkrem; hársápur og aðrar hárvörur; svitalyktareyðir; ilmolfur; hand- og hörundsáburðir og krem; hörundspúður; rakspíri og krem; raksápa; sólvarnarefni og allar aðrar vörur taldar í þessum flokki.

Flokkur 25: Ermabolir, húfur og allar aðrar vörur taldar í þessum flokki.

Ums.nr. (21) 404/1994

Ums.dags. (22) 22.4.1994

(54)

EPTECH

Eigandi: (73) The Power Generation Company Limited, 53 New Broad Street, London, EC2M 1JJ, Bretlandi.

Umboðsm.: (74) Faktor Company, Pósthólf 678, 121 Reykjavík.

Gildissvið: (51/57)

Flokkur 9: Tölvuhugbúnaður tengdur iðnaðarvinnslu og -framleiðslu og tengdur orkuverum; allar aðrar vörur í þessum flokki.

Flokkur 42: Ráðgjafaþjónusta fyrir tölvuvélbúnað og -hugbúnað; öll önnur þjónusta í þessum flokki.

Forgangsréttur: (30) 25.10.1993, Bretland, 1,551,819 f.fl.9, 1,551,820 f.fl.42.

(54)

KAPANOL

Eigandi: (73) Glaxo Group Limited, Glaxo House Berkeley Avenue, Greenford, Middlesex UB6 0N, Bretlandi.

Umboðsm.: (74) Faktor Company, Pósthólf 678, 121 Reykjavík.

Gildissvið: (51/57)

Flokkur 5: Lyfjafræðileg efni og efnablöndur; allar aðrar vörur í þessum flokki.

Ums.nr. (21) 430/1994

Ums.dags. (22) 26.4.1994

(54)

PYLORISYN

Eigandi: (73) Glaxo Group Limited, Glaxo House Berkeley Avenue, Greenford, Middlesex UB6 0N, Bretlandi.

Umboðsm.: (74) Faktor Company, Pósthólf 678, 121 Reykjavík.

Gildissvið: (51/57)

Flokkur 5: Lyfjafræðileg efni og efnablöndur; allar aðrar vörur í þessum flokki.

Ums.nr. (21) 431/1994

Ums.dags. (22) 26.4.1994

(54)

FLUTIVATE

Eigandi: (73) Glaxo Group Limited, Glaxo House Berkeley Avenue, Greenford, Middlesex UB6 0N, Bretlandi.

Umboðsm.: (74) Faktor Company, Pósthólf 678, 121 Reykjavík.

Gildissvið: (51/57)

Flokkur 5: Lyfjafræðileg efni og efnablöndur; allar aðrar vörur í þessum flokki.

Ums.nr. (21) 437/1994

Ums.dags. (22) 27.4.1994

(54)

INFLUSPLIT

Eigandi: (73) SmithKline Beecham Biologicals S.A., Rue de l'Institut 89, B-1330, Rixensart, Belgíu.

Umboðsm.: (74) Sigurjónsson & Thor, hf., Skólavörðustíg 16, 101 Reykjavík.

Gildissvið: (51/57)

Flokkur 5: Lyfjablöndur og -efni til að nota við lækningar á mönnum og dýrum; bóluafni.

Forgangsréttur: (30) 24.3.1994, Bretland, 1566569.

Ums.nr. (21) 470/1994

Ums.dags. (22) 2.5.1994

(54)

SNERTILL

Eigandi: (73) Sigbjörn Jónsson, Heiðvangur 22, 850 Hella, Íslandi.

Gildissvið: (51/57)

Flokkur 42.

Ums.nr. (21) 477/1994

Ums.dags. (22) 3.5.1994

(54)

BABY TOGS

Eigandi: (73) BABY TOGS, INC., 460 W. 34th Street, New York, New York 10001, Bandaríkjunum.

Umboðsm.: (74) Faktor Company, Pósthólf 678, 121 Reykjavík.

Gildissvið: (51/57)

Flokkur 25: Ungbarna- og barnafatnaður, s.s. kjólar, skyrtur, buxur, jakkar, jakkaföt, barnasvuntur, samfestingasett, skriðsamfestingar, leggjabuxnasett og peysuset.

(64) Merkið er birt á grundvelli 29. gr. vörumerkjalaga („telle quelle“) með vísun til skráningar frá: 4.10.1988, US, 1.507.272.

Ums.nr. (21) 486/1994

Ums.dags. (22) 5.5.1994

(54)



Eigandi: (73) HERBALIFE INTERNATIONAL, INC., P.O. BOX 80210, Los Angeles, California 90080-0210, Bandaríkjunum.

Umboðsm.: (74) Ólafur Ragnarsson, hrl., Laugavegi 18, 101 Reykjavík.

Gildissvið: (51/57)

Flokkur 3: Sjampó, hárfvottaefni, hárvötn, húðhreinisefni, rakakrem, andlitskrem, húðkrem, raksápur, sólarolíur, sólkrem og allar aðrar vörur í þessum flokki.

Flokkur 5: Næringarefni, sérfaði, prótín, sem framleidd eru í töflum, í vökvaformi, hylkjum eða dufti og allar aðrar vörur í þessum flokki.

Flokkur 32: Ávaxtasafar, ávaxtadrykkir, prótín í duftformi, amínósýrur til drykkjargerðar, vítamín, steinefni og jurtir til drykkjargerðar.

Ums.nr. (21) 487/1994

Ums.dags. (22) 5.5.1994

(54)

HERBALIFE

Eigandi: (73) HERBALIFE INTERNATIONAL, INC., P.O. BOX 80210, Los Angeles, California 90080-0210, Bandaríkjunum.

Umboðsm.: (74) Ólafur Ragnarsson, hrl., Laugavegi 18, 101 Reykjavík.

Gildissvið: (51/57)

Flokkur 3: Sjampó, hárfvottaefni, hárvötn, húðhreinisefni, rakakrem, andlitskrem, húðkrem, raksápur, sólarolíur, sólkrem og allar aðrar vörur í þessum flokki.

Flokkur 5: Næringarefni, sérfaði, prótín, sem framleidd eru í töflum, í vökvaformi, hylkjum eða dufti og allar aðrar vörur í þessum flokki.

Flokkur 32: Ávaxtasafar, ávaxtadrykkir, prótín í duftformi, amínósýrur til drykkjargerðar, vítamín, steinefni og jurtir til drykkjargerðar.

Ums.nr. (21) 489/1994

Ums.dags. (22) 5.5.1994

Ums.nr. (21) 495/1994

Ums.dags. (22) 6.5.1994

(54)

LAGO NERO

Eigandi: (73) REMY FINANCE B.V., Korte Vijverberg 2, 2513 AB DEN HAAG, Hollandi.

Umboðsm.: (74) Sigurjónsson & Thor, hf., Skólavörðustíg 16, 101 Reykjavík.

Gildissvið: (51/57)

Flokkur 33: Áfengir drykkir (nema bjór), allt í þessum flokki.

Ums.nr. (21) 494/1994

Ums.dags. (22) 6.5.1994

(54)

MATCHPRINT

Eigandi: (73) Minnesota Mining and Manufacturing Company, 3M Center, 2501 Hudson Road, St. Paul, Minnesota, Bandaríkjunum.

Umboðsm.: (74) Faktor Company, Pósthólf 678, 121 Reykjavík.

Gildissvið: (51/57)

Flokkur 16: Litaprófarkaefni húðað með ljósnæmu lituðu litarefni; allar aðrar vörur í þessum flokki.

(54)

CREATIVE WORLD



Eigandi: (73) DOLLFUS MIEG ET CIE DMC, 10 avenue Ledru Rollin, 75012 Paris, Frakklandi.

Umboðsm.: (74) Sigurjónsson & Thor, hf., Skólavörðustíg 16, 101 Reykjavík.

Gildissvið: (51/57)

Flokkur 16: Pappír, pappi og vörur úr þessum efnum sem ekki eru taldar í öðrum flokkum; prentað mál; bókbandsefni; ljósmyndir; ritföng; bréflím og lím til heimilisnota; vörur handa listamönnum; málningarpenslar; ritvélar og skrifstofutæki (þó ekki húsgögn); fræðslu- og kennslugögn (þó ekki tæki); plastefni til pökkunar (sem ekki eru talin í öðrum flokkum); spil; leturstafir; myndmót.

Flokkur 23: Garn og þráður til vefnaðar.

Flokkur 24: Strigi til að nota við vefnað og útsaum og sem veggfóður.

Forgangsréttur: (30) 8.11.1993, Frakkland, 93 491 213.

Ums.nr. (21) 499/1994

Ums.dags. (22) 10.5.1994

(54)

**Litir:** (59) Merkið er í lit.**Eigandi:** (73) Hagkaup hf., Skeifunni 15, 108 Reykjavík, Íslandi.**Gildissvið:** (51/57)**Flokkur 30.**

Ums.nr. (21) 507/1994

Ums.dags. (22) 11.5.1994

(54)

**Eigandi:** (73) Verkfræðist. Guðm. og Kristjáns, Laufásvegi 12, 101 Reykjavík, Íslandi.**Gildissvið:** (51/57)**Flokkur 37. Flokkur 42:** Verkfræðipjónusta og vefræðiráðgjöf á sviði bygginga- rafmagns-, efna- og vélavekfræði.

Ums.nr. (21) 519/1994

Ums.dags. (22) 17.5.1994

(54)

4D First

Eigandi: (73) ANALYSES CONSEILS INFORMATIONS ACI société anonyme, 8, rue Bayen, 75017 PARIS, Frakklandi.**Umboðsm.:** (74) Sigurjónsson & Thor, hf., Skólavörðustíg 16, 101 Reykjavík.**Gildissvið:** (51/57)**Flokkur 9:** Forrit skráð á hverskonar gagnamiðla, hugbúnaður, hugbúnaðarpakkar.

Ums.nr. (21) 522/1994

Ums.dags. (22) 17.5.1994

(54)

donaldson

Eigandi: (73) Donaldson Company, Inc., 1400 West 94th Street, Minneapolis, Minnesota 55431, Bandaríkjunum.**Umboðsm.:** (74) Faktor Company, Pósthólf 678, 121 Reykjavík.**Gildissvið:** (51/57)**Flokkar 7, 9, 11 og 12.**

Ums.nr. (21) 523/1994

Ums.dags. (22) 17.5.1994

Ums.nr. (21) 549/1994

Ums.dags. (22) 25.5.1994

(54)



Eigandi: (73) Donaldson Company, Inc., 1400 West 94th Street, Minneapolis, Minnesota 55431, Bandaríkjunum.

Umboðsm.: (74) Faktor Company, Pósthólf 678, 121 Reykjavík.

Gildissvið: (51/57)

Flokkar 7, 9, 11 og 12.

Ums.nr. (21) 545/1994

Ums.dags. (22) 24.5.1994

(54)

MCI VISION

Eigandi: (73) MCI Communications Corporation, 1133-19th Street, N.W. Washington, D.C. 20036, Bandaríkjunum.

Umboðsm.: (74) Árnason & Co. h.f., Höfðabakka 9, 112 Reykjavík.

Gildissvið: (51/57)

Flokkur 38: Fjarskiptaþjónusta.

(54)



Eigandi: (73) Emmessís h/f, Bitruhálsi 1, 121 Reykjavík, Íslandi.

Gildissvið: (51/57)

Flokkar 29 og 30.

Ums.nr. (21) 550/1994

Ums.dags. (22) 25.5.1994

(54)



Eigandi: (73) Emmessís h/f, Bitruhálsi 1, 121 Reykjavík, Íslandi.

Gildissvið: (51/57)

Flokkur 29 og 30.

Ums.nr. (21) 552/1994

Ums.dags. (22) 25.5.1994

Ums.nr. (21) 571/1994

Ums.dags. (22) 26.5.1994

(54)

NIMBEX

Eigandi: (73) The Wellcome Foundation Limited, Unicorn House, 160 Euston Road, London NW1 2BP, Bretlandi.

Umboðsm.: (74) G. H. Sigurgeirsson, Pósthólf 1337, 121 Reykjavík.

Gildissvið: (51/57)

Flokkur 5: Tauga- og vöðvablokki, innifalið í þessum flokki.

Forgangsréttur: (30) 20.12.1993, Þýskaland, W 45 386/5 Wz.

Ums.nr. (21) 568/1994

Ums.dags. (22) 26.5.1994

(54)

EVOTOPIN

Eigandi: (73) SmithKline Beecham p.l.c., New Horizons Court, Brentford, Middlesex, TW8 9EP, Bretlandi.

Umboðsm.: (74) Sigurjónsson & Thor, hf., Skólavörðustíg 16, 101 Reykjavík.

Gildissvið: (51/57)

Flokkur 5: Lyf og lyfjablöndur.

(54)

PULL & BEAR

Eigandi: (73) INDUSTRIA DE DISEÑO TEXTIL, S.A. (INDITEX, S.A.), Polígono Industrial de Sabón, parcela 79-B, 15142 ARTEIXO (La Coruña), Spáni.

Umboðsm.: (74) Faktor Company, Pósthólf 678, 121 Reykjavík.

Gildissvið: (51/57)

Flokkur 3: Bleikiefni og önnur efni til nota við fataþvott; ræsti-, fægi, hreinsi- og slápiefni; sápa; ilmvörur, ilmolúr, snyrtivörur, hárvötn; tannhirðivörur; allar aðrar vörur í þessum flokki.

Flokkur 18: Leður og leðurlíki og vörur gerðar úr þessum efnum og ekki eru taldar í öðrum flokkum; skinn, húðir; ferðakoffort og ferðatöskur; regnhlífur, sóhlífur og göngustafir; svipur, aktygi og reiðtygi; allar aðrar vörur í þessum flokki.

Flokkur 39: Flutningur; pökkun og geymsla vöru; allar aðrar vörur í þessum flokki.

Ums.nr. (21) 572/1994

Ums.dags. (22) 27.5.1994

(54)

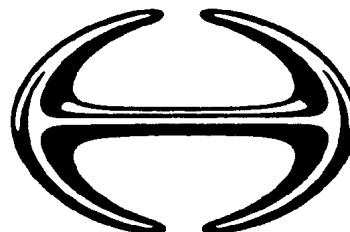

Eigandi: (73) HINO JIDOSHA KOGYO KABUSHIKI KAISHA (Hino Motors, Ltd.), 1-1, HINODAI 3-CHOME, HINO-SHI, TOKYO, Japan.

Umboðsm.: (74) Sigurjónsson & Thor, hf., Skólavörðustíg 16, 101 Reykjavík.

Gildissvið: (51/57)

Flokkur 7: Vélar sem ekki eru fyrir farartæki til flutninga á landi.

Flokkur 12: Vörubílar, strætisvagnar, hlutar þeirra og aukabúnaður, vélar fyrir farartæki til flutninga á landi.

Ums.nr. (21) 573/1994

Ums.dags. (22) 27.5.1994

Ums.nr. (21) 576/1994

Ums.dags. (22) 30.5.1994

(54)

b_aj al≈Raf. 

Eigandi: (73) Bjarni Jónsson Alraf s/f, Búðargerði 3, 108 Reykjavík, Íslandi.

Gildissvið: (51/57)

Flokkar 9, 11 og 42.

Ums.nr. (21) 574/1994

Ums.dags. (22) 30.5.1994

(54)

VIATOPIN

Eigandi: (73) SmithKline Beecham p.l.c., New Horizons Court, Brentford, Middlesex, TW8 9EP, Bretlandi.

Umboðsm.: (74) Sigurjónsson & Thor, hf., Skólavörðustíg 16, 101 Reykjavík.

Gildissvið: (51/57)

Flokkur 5: Lyf og lyfjablöndur.

Ums.nr. (21) 575/1994

Ums.dags. (22) 30.5.1994

(54)

ZARIFLO

Eigandi: (73) SmithKline Beecham p.l.c., New Horizons Court, Brentford, Middlesex, TW8 9EP, Bretlandi.

Umboðsm.: (74) Sigurjónsson & Thor, hf., Skólavörðustíg 16, 101 Reykjavík.

Gildissvið: (51/57)

Flokkur 5: Lyf og lyfjablöndur.

(54)

TOPOCAMPTIN

Eigandi: (73) SmithKline Beecham p.l.c., New Horizons Court, Brentford, Middlesex, TW8 9EP, Bretlandi.

Umboðsm.: (74) Sigurjónsson & Thor, hf., Skólavörðustíg 16, 101 Reykjavík.

Gildissvið: (51/57)

Flokkur 5: Lyf og lyfjablöndur.

Ums.nr. (21) 577/1994

Ums.dags. (22) 30.5.1994

(54)



Eigandi: (73) Cinema International Corporation N.V., Rijnswijkstraat 175, 1062 EV Amsterdam, Hollandi.

Umboðsm.: (74) Sigurjónsson & Thor, hf., Skólavörðustíg 16, 101 Reykjavík.

Gildissvið: (51/57)

Flokkur 41: Dreifing og leiga á kvikmyndum, myndböndum og hljóðböndum; leiga á mynddiskum, skuggamyndavélum og á vélum til að sýna kvikmyndir; leiga á kvikmynda- og myndbandstækjum, sem ekki eru myndavélar; allt í þessum flokki.

Ums.nr. (21) 578/1994

Ums.dags. (22) 30.5.1994

(54)



**SÉÐ
& HEYRT**

Eigandi: (73) Fróði H.F., Ármúla 18, 108 Reykjavík, Íslandi.

Gildissvið: (51/57)

Flokkar 16, 35 og 41.

Ums.nr. (21) 579/1994

Ums.dags. (22) 30.5.1994

(54)



UCORDEN

Eigandi: (73) UCB, Soci  t   Anonyme, 326, avenue Louise, Bruxelles, Belg  .

Umbo  sm.: (74) Faktor Company, P  sth  lf 678, 121 Reykjav  k.

Gildissvi  : (51/57)

Flokkur 5: Lyfjafr   ilegar v  rur og s  rv  rur; allar a  rar v  rur    þessum flokki.

Ums.nr. (21) 581/1994

Ums.dags. (22) 30.5.1994

(54)



cakewalk

Eigandi: (73) The Cakewalk Company B.V., Marterkoog 4, 1822 BK ALKMAAR, Hollandi.

Umbo  sm.: (74) G. H. Sigurgeirsson, P  sth  lf 1337, 121 Reykjav  k.

Gildissvi  : (51/57)

Flokkur 25: Fatna  ur, sk  fatna  ur, h  fu  fatna  ur.

Ums.nr. (21) 582/1994

Ums.dags. (22) 31.5.1994

(54)



OBIX

Eigandi: (73) F.Hoffmann-La Roche AG, CH-4002 Basel, Sviss.

Umbo  sm.: (74)   rn    r, hrl., Sk  lag  tu 63, 105 Reykjav  k.

Gildissvi  : (51/57)

Flokkur 5: Efnabl  ndur til lyfja-, d  ral  kninga og hreinl  tisnota.

Ums.nr. (21) 583/1994

Ums.dags. (22) 31.5.1994

(54)



TA-WIS

Eigandi: (73) Tour & Andersson AB, Fabriksv  gen 1, S-137 37 V  sterhaninge, Sv  þj   .

Umbo  sm.: (74)   rn    r, hrl., Sk  lag  tu 63, 105 Reykjav  k.

Gildissvi  : (51/57)

Flokkar 6, 11 og 17.

Forgangsre  ttur: (30) 17.12.1993, Sv  þj   , 9312006.

Ums.nr. (21) 586/1994

Ums.dags. (22) 31.5.1994

Ums.nr. (21) 599/1994

Ums.dags. (22) 1.6.1994

(54)

IRIDIUM

Eigandi: (73) Iridium, Inc., 1401 H Street, N.W., Washington, D.C., 20005, Bandaríkjunum.

Umboðsm.: (74) Sigurjónsson & Thor, hf., Skólavörðustíg 16, 101 Reykjavík.

Gildissvið: (51/57)

Flokkar 9 og 38.

Ums.nr. (21) 587/1994

Ums.dags. (22) 31.5.1994

(54)

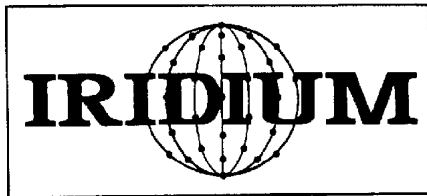

Eigandi: (73) Iridium, Inc., 1401 H Street, N.W., Washington, D.C., 20005, Bandaríkjunum.

Umboðsm.: (74) Sigurjónsson & Thor, hf., Skólavörðustíg 16, 101 Reykjavík.

Gildissvið: (51/57)

Flokkar 9 og 38.

Ums.nr. (21) 588/1994

Ums.dags. (22) 31.5.1994

(54)

LIAZAL

Eigandi: (73) JOHNSON & JOHNSON, One Johnson & Johnson Plaza, New Brunswick, New Jersey, Bandaríkjunum.

Umboðsm.: (74) G. H. Sigurgeirsson, Pósthólf 1337, 121 Reykjavík.

Gildissvið: (51/57)

Flokkur 5: Lyf fyrir menn.

(54)

CHAMBOURCY

Eigandi: (73) Société des Produits Nestlé S.A., Vevey, Sviss.

Umboðsm.: (74) Pétur Guðmundarson, hrl., Suðurlandsbraut 4A, 108 Reykjavík.

Gildissvið: (51/57)

Flokkur 29: Kjöt, kjöt af veiðidýrum, alifuglar, fiskur, næringarefni úr sjó, ávextir og grænmeti, allar þessar vörur í formi seyða, súpur, hlaup, deig, niðursuðuvörur, tilbúnir réttir og fryst eða þurrkuð matvæli, svo og hert; hlaup, sultur, ávaxtasósur; egg; mjólk, mjólkurvörur, mjólkurlíki, ostur, jógúrt og önnur matvæli að grunni til úr mjólk, smjör; matarolíur og feiti. Allt innifalið í þessum flokki.

Flokkur 30: Kaffi og kaffibætir; gervikaffi og gervikaffibætir; te og tebætir; kókó og kókóblöndur, súkkulaði, sætmeti, sælgæti; hveiti, hrísgrjón og matvæli að grunni til úr hveiti, úr hrísgrjónum eða úr kornmeti, einnig í formi tilbúinna rétta; brauð, sætabrauð; eftirrættir, búðingar; rjómaís, duft og bindiefni til að útbúa rjómaís; hunang og hunangslíki; sósur; ilm-eða kryddefni í mat. Allt innifalið í þessum flokki.

Flokkur 32: Ávaxtadjús; óáfengir drykkir; sykurlögur, bragðefni til framleiðslu óáfengra drykkja. Allt innifalið í þessum flokki.

Ums.nr. (21) 600/1994

Ums.dags. (22) 1.6.1994

Ums.nr. (21) 602/1994

Ums.dags. (22) 2.6.1994

(54)

**Eigandi:** (73) Soci t  des Produits Nestl  S.A., Vevey, Sviss.**Umbo sm.:** (74) P tur Gu mundarson, hrl., Su urlandsbraut 4A, 108 Reykjav k.**Gildissvi :** (51/57)

Flokkur 29: Kj t, kj t af vei id rum, alifuglar, fiskur, n ringarefni  r sj ,  vextir og gr nmeti, allar  essar v rur   formi sey a, s pur, hlaup, deig, ni ursu uv rur, tilb nir r ttir og fryst e a  urrku  matv li, svo og hert; hlaup, sultur,  vaxtas sur; egg; mj lk, mj lkurv rur, mj lkurl ki, ostur, j gurt og  nnur matv li   grunni til  r mj lk, smj r; matarol ur og feiti. Allt innifali     essum flokki.

Flokkur 30: Kaffi og kaffib tir; gervikaffi og gervikaffib tir; te og teb tir; k k  og k k bl ndur, s kkula i, s tmeti, s lg ti; hveiti, hr sgrj n og matv li   grunni til  r hveiti,  r hr sgrj num e a  r kornmeti, einnig   formi tilb inna r tta; brau , s tabrau ; eftirr ttir, b  ingar; rj ma s, duft og bindiefni til  r  tb a rj ma s; hunang og hunangsl ki; s sur; ilm- e a kryddefni   mat. Allt innifali     essum flokki.

Flokkur 32:  vaxtadj s;  afengir drykkir; sykurl gur, brag efni til framlei slu  afengra drykkja. Allt innifali     essum flokki.

Ums.nr. (21) 601/1994

Ums.dags. (22) 2.6.1994

(54)

NORDIA

Eigandi: (73) NORDIA AS., Industriveien, 2050 Jessheim, Noregi.**Umbo sm.:** (74)  rnason & Co. h.f., H f abakka 9, 112 Reykjav k.**Gildissvi :** (51/57)**Flokkur 19.**

(54)

STADA

Eigandi: (73) STADA Arzneimittel AG., Stadastr. 2-18, 61118 Bad Vilbel,  yskalandi.**Umbo sm.:** (74)  rnason & Co. h.f., H f abakka 9, 112 Reykjav k.**Gildissvi :** (51/57)

Flokkur 5: Efnabl ndur til lyfja-, d ral kninga og hreinl tisnota; n ringarefni framleidd til l knisfr  ilegra nota, barnamat r; pl strar.

Ums.nr. (21) 605/1994

Ums.dags. (22) 2.6.1994

(54)

BAYLET

Eigandi: (73) BAYER AKTIENGESELLSCHAFT, D-51368 Leverkusen,  yskalandi.**Umbo sm.:** (74) G. H. Sigurgeirsson, P sth lf 1337, 121 Reykjav k.**Gildissvi :** (51/57)**Flokkur 10.**

Ums.nr. (21) 607/1994

Ums.dags. (22) 3.6.1994

Ums.nr. (21) 609/1994

Ums.dags. (22) 3.6.1994

(54)

BOREALIS

Eigandi: (73) BOREALIS HOLDING A/S, LYNGBY HOVEDGADE 96, DK-2800 LYNGBY, Danmörku.

Umboðsm.: (74) Sigurjónsson & Thor, hf., Skólavörðustíg 16, 101 Reykjavík.

Gildissvið: (51/57)

Flokkar 1, 4, 17.

Flokkur 42: Sérfræðiráðgjöf (ekki varðandi verslunarrekstur); skipulagning og ráðgjöf varðandi byggingar; efnagreiningar; rannsóknir og þróun nýrra afurða (fyrir þriðja aðila); verkfræðistarfsemi (sérfræðiþekking); starfsemi tæknilegra ráðunauta.

Forgangsréttur: (30) 8.12.1993, Noregur, 93.6031.

Ums.nr. (21) 608/1994

Ums.dags. (22) 3.6.1994

(54)

**BOREALIS**

Eigandi: (73) BOREALIS HOLDING A/S, LYNGBY HOVEDGADE 96, DK-2800 LYNGBY, Danmörku.

Umboðsm.: (74) Sigurjónsson & Thor, hf., Skólavörðustíg 16, 101 Reykjavík.

Gildissvið: (51/57)

Flokkar 1, 4, 17.

Flokkur 42: Sérfræðiráðgjöf (ekki varðandi verslunarrekstur); skipulagning og ráðgjöf varðandi byggingar; efnagreiningar; rannsóknir og þróun nýrra afurða (fyrir þriðja aðila); verkfræðistarfsemi (sérfræðiþekking); starfsemi tæknilegra ráðunauta.

Forgangsréttur: (30) 23.12.1993, Noregur, 93.6346.

(54)



Eigandi: (73) BOREALIS HOLDING A/S, LYNGBY HOVEDGADE 96, DK-2800 LYNGBY, Danmörku.

Umboðsm.: (74) Sigurjónsson & Thor, hf., Skólavörðustíg 16, 101 Reykjavík.

Gildissvið: (51/57)

Flokkar 1, 4, 17.

Flokkur 42: Sérfræðiráðgjöf (ekki varðandi verslunarrekstur); skipulagning og ráðgjöf varðandi byggingar; efnagreiningar; rannsóknir og þróun nýrra afurða (fyrir þriðja aðila); verkfræðistarfsemi (sérfræðiþekking); starfsemi tæknilegra ráðunauta.

Forgangsréttur: (30) 23.12.1993, Noregur, 93.6345.

Ums.nr. (21) 611/1994

Ums.dags. (22) 6.6.1994

(54)

KRUPS PRO

Eigandi: (73) Robert Krups GmbH & Co. KG, Heresbachstraße 29, D-42719 SOLINGEN, Þýskalandi.

Umboðsm.: (74) Faktor Company, Pósthólf 678, 121 Reykjavík.

Gildissvið: (51/57)

Flokkur 11: Hárþurrkarar; handþurrkarar; rafbúnaður til að elda fæðu, þ.m.t. ofnar og örbylgjuofnar; raftæki til áhellingar, þ.m.t. rafmagnskaffivélar; allar aðrar vörur í þessum flokki.

Forgangsréttur: (30) 22.2.1994, Frakkland, 94/507570.

Ums.nr. (21) 612/1994

Ums.dags. (22) 6.6.1994

(54)

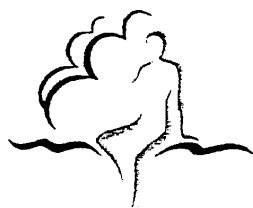

Eigandi: (73) Heilsufélagið við Bláa Lónið hf., Víkurbraut 62, 240 Grindavík, Íslandi.

Umboðsm.: (74) Grímur Sæmundsen, Skipholti 50 b, 105 Reykjavík.

Gildissvið: (51/57)

Flokkar 3, 5, 6, 9, 14, 16, 18, 20, 21, 22, 24, 25, 26, 28, 32, 39, 40, 41 og 42.

Ums.nr. (21) 614/1994

Ums.dags. (22) 7.6.1994

(54)

TUMETIC

Eigandi: (73) Siemens Aktiengesellschaft, Wittelsbacherplatz 2, Munich, Þýskalandi.

Umboðsm.: (74) Sigurjónsson & Thor, hf., Skólavörðustíg 16, 101 Reykjavík.

Gildissvið: (51/57)

Flokkur 9: Spennar.

Ums.nr. (21) 615/1994

Ums.dags. (22) 7.6.1994

(54)

Jägermeister

Eigandi: (73) Mast-Jägermeister AG, Jägermeisterstrasse 7-15, 38302 Wolfenbüttel, Þýskalandi.

Umboðsm.: (74) Sigurjónsson & Thor, hf., Skólavörðustíg 16, 101 Reykjavík.

Gildissvið: (51/57)

Flokkur 33: Brenndir drykkir, jurtalíkjör.

Ums.nr. (21) 616/1994

Ums.dags. (22) 7.6.1994

(54)

ESPERO

Eigandi: (73) Espero B.V., Sluisweg 26-28, 5145 PE Waalwijk, Hollandi.

Umboðsm.: (74) Faktor Company, Pósthólf 678, 121 Reykjavík.

Gildissvið: (51/57)

Flokkur 6: Byggingarefni úr málm; veggir, hurðir, loft og loftplötur, þil, festinga - og tengingaefni fyrir framangreint, tengi, járnsmíði og umgjarðir eða útbúnaður fyrir hana, allt gert að öllu eða mestu leyti úr málm; járnvörur, smáhlutir úr málm; vörur úr ódýrum málmum sem ekki falla undir aðra flokka; allar aðrar vörur í þessum flokki.

Flokkur 19: Veggir, hurðir, loft og loftplötur, þil, ekki úr málm; allar aðrar vörur í þessum flokki.

Ums.nr. (21) 617/1994

Ums.dags. (22) 7.6.1994

(54)



Litir: (59) Merkið er í lit.

Eigandi: (73) Róswitha Finnbogason, Fannafold 165, 112 Reykjavík, Íslandi.

Gildissvið: (51/57)

Flokkur 39.

Ums.nr. (21) 618/1994

Ums.dags. (22) 8.6.1994

Ums.nr. (21) 629/1994

Ums.dags. (22) 9.6.1994

(54)

SAFNKORT**Eigandi:** (73) Olúfúlagið hf., Suðurlandsbraut 18, 108 Reykjavík, Íslandi.**Umboðsm.:** (74) Valborg Kjartansdóttir, hdl., Skólavörðustíg 16, 101 Reykjavík.**Gildissvið:** (51/57)**Flokkar 16, 25 og 36.**

(54)

VISION CARD**Eigandi:** (73) MCI Communications Corporation, 1133-19th Street, N.W., Washington, D.C. 20036, Bandaríkjunum.**Umboðsm.:** (74) Árnason & Co. h.f., Höfðabakka 9, 112 Reykjavík.**Gildissvið:** (51/57)**Flokkur 38:** Fjarskiptaþjónusta.

Ums.nr. (21) 621/1994

Ums.dags. (22) 8.6.1994

Ums.nr. (21) 635/1994

Ums.dags. (22) 9.6.1994

(54)

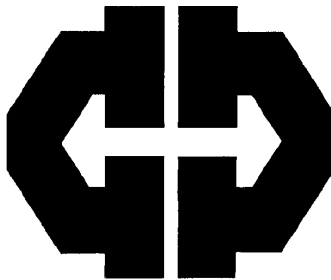

(54)

SYLVAN**Eigandi:** (73) Sylvan Learning Systems, Inc., 9135 Guilford Road Columbia, Maryland 21046, Bandaríkjunum.**Umboðsm.:** (74) Örn Þór, hrl., Skúlagötu 63, 105 Reykjavík.**Gildissvið:** (51/57)**Flokkur 41:** Fræðsluþjónusta; útvegur á prófum í ákveðnum greinum og forskriftarkennsla, sem sniðin er að þörfum námsmanna, í lestri og stærðfræði.**Eigandi:** (73) Gámaþjónustan hf., Vatnagörðum 12, 104 Reykjavík, Íslandi.**Gildissvið:** (51/57)**Flokkar 35 og 39.**

Ums.nr. (21) 636/1994

Ums.dags. (22) 9.6.1994

(54)

VIVA

Ums.nr. (21) 628/1994

Ums.dags. (22) 9.6.1994

(54)

MCI CARD**Eigandi:** (73) MCI Communications Corporation, 1133-19th Street, N.W., Washington, D.C. 20036, Bandaríkjunum.**Umboðsm.:** (74) Árnason & Co. h.f., Höfðabakka 9, 112 Reykjavík.**Gildissvið:** (51/57)**Flokkur 38:** Fjarskiptaþjónusta.**Eigandi:** (73) Warner Music Group Inc., (a Delaware corporation), 75 Rockefeller Plaza, New York, New York 10019, Bandaríkjunum.**Umboðsm.:** (74) G. H. Sigurgeirsson, Pósthólf 1337, 121 Reykjavík.**Gildissvið:** (51/57)**Flokkar 9, 14, 18, 25, 38 og 41.**

Ums.nr. (21) 641/1994

Ums.dags. (22) 10.6.1994

(54)



Eigandi: (73) Laurent Gressier, Fálkagata 28, 107 Reykjavík, Íslandi.

Gildissvið: (51/57)

Flokkar 29 og 39.

Ums.nr. (21) 645/1994

Ums.dags. (22) 13.6.1994

(54)



Eigandi: (73) Warner Music Netherlands B.V., Noorderweg 68, 1221 AB Hilversum, Hollandi.

Umboðsm.: (74) Sigurjónsson & Thor, hf., Skólavörðustíg 16, 101 Reykjavík.

Gildissvið: (51/57)

Flokkur 9: Tæki til að taka upp, flytja eða fjölfalda hljóð eða myndir; hljóð- og myndbandsupptökur; átekin hljóð- og myndbönd, bönd, kasettur og diskar; búnaður og tæki til að nota við hljóð- og myndbandsupptökur og afspilanir; tæki til að meðhöndla gögn og myndir; tölvur; tölvuforrit og tölvuhugbúnaður.

Flokkur 41: Skemmtistarfsemi; framleiðsla og kynning á sýningum fluttum á staðnum; framleiðsla á myndböndum; framleiðsla á hljóðupptökum; framleiðsla, sýning, útleiga og leiga á kvikmyndum og sjónvarpsmyndum; útgáfa tónlistar; framleiðsla á þáttum fyrir útvarp og sjónvarp.

Ums.nr. (21) 646/1994

Ums.dags. (22) 13.6.1994

(54)



Eigandi: (73) Hópfærðamiðstöðin hf., Bíldshöfða 2a, 112 Reykjavík, Íslandi.

Gildissvið: (51/57)

Flokkur 39.

Ums.nr. (21) 648/1994

Ums.dags. (22) 13.6.1994

(54)

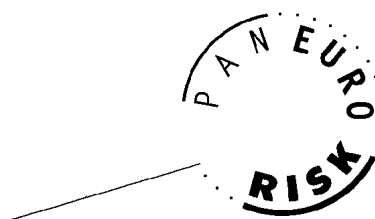

Eigandi: (73) PANEURORISK, groupement européen d'intérêt économique, Tour Voltaire, 1 place des Degrés, LA DEFENSE 7 SUD, 92059 PARIS LA DEFENSE, Frakklandi.

Umboðsm.: (74) G. H. Sigurgeirsson, Pósthólf 1337, 121 Reykjavík.

Gildissvið: (51/57)

Flokkur 35: Auglýsingastarfsemi, skipulagning sýninga í viðskipta- og auglýsingaskyni; ráðgjöf; viðskiptaupplýsingar og ráðgjöf; bókhald, stjórnun á tölvuská, allt innifalið í þessum flokki.

Flokkur 36: Tryggingastarfsemi; fjármálastarfsemi; fasteignaþjónusta; sérfræðiþekking varðandi fasteignir, allt innifalið í þessum flokki.

Forgangsréttur: (30) 21.12.1993, Frakkland, 93/497621.

Ums.nr. (21) 649/1994

Ums.dags. (22) 13.6.1994

Ums.nr. (21) 651/1994

Ums.dags. (22) 14.6.1994

(54)



Eigandi: (73) Bifhjólasamtök Lýðveldisins Sniglar, Bíldshöfði 14, PO box 10084, Íslandi.

Gildissvið: (51/57)

Flokkur 41.

Ums.nr. (21) 650/1994

Ums.dags. (22) 14.6.1994

(54)

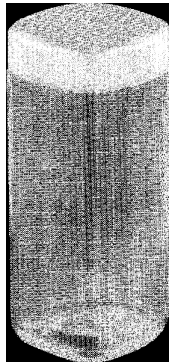

Eigandi: (73) Société des Produits Nestlé S.A., Vevey, Sviss.
Umboðsm.: (74) Pétur Guðmundarson, hrl., Suðurlandsbraut 4A, 108 Reykjavík.

Gildissvið: (51/57)

Flokkur 30: Kaffi, kaffibragðefni, koffínlaust kaffi, bragðefni fyrir koffínlaust kaffi.

Forgangsréttur: (30) 20.1.1994, Sviss, 431/1994. 7.

(54)

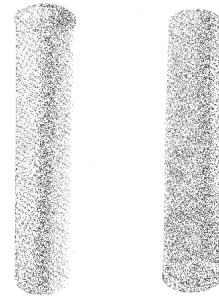

Eigandi: (73) Société des Produits Nestlé S.A., Vevey, Sviss.
Umboðsm.: (74) Pétur Guðmundarson, hrl., Suðurlandsbraut 4A, 108 Reykjavík.

Gildissvið: (51/57)

Flokkur 30: Sælgæti og súkkulaðivörur.

Forgangsréttur: (30) 18.2.1994, Sviss, 1104/1994. 8.

Ums.nr. (21) 652/1994

Ums.dags. (22) 14.6.1994

(54)

NASACORT

Eigandi: (73) RHONE-POULENC RORER S.A., 20, AVENUE RAYMOND ARON, 92160 ANTONY, Frakklandi.
Umboðsm.: (74) Sigurjónsson & Thor, hf., Skólavörðustíg 16, 101 Reykjavík.

Gildissvið: (51/57)

Flokkur 5: Lyfjablöndur.

Ums.nr. (21) 653/1994

Ums.dags. (22) 14.6.1994

(54)

AZMACORT

Eigandi: (73) RHONE-POULENC RORER S.A., 20, AVENUE RAYMOND ARON, 92160 ANTONY, Frakklandi.

Umboðsm.: (74) Sigurjónsson & Thor, hf., Skólavörðustíg 16, 101 Reykjavík.

Gildissvið: (51/57)

Flokkur 5: Lyfjablöndur.

Ums.nr. (21) 654/1994

Ums.dags. (22) 14.6.1994

(54)



Eigandi: (73) GERMANS BOADA, S.A., Polígono Can Roses, Avenida Olimpiades, 89-91, 08191 RUBI (Barcelona), Spáni.

Umboðsm.: (74) Faktor Company, Pósthólf 678, 121 Reykjavík.

Gildissvið: (51/57)

Flokkur 7: Vélar og smíðavélar; allar aðrar vörur í þessum flokki.

Ums.nr. (21) 663/1994

Ums.dags. (22) 16.6.1994

(54)

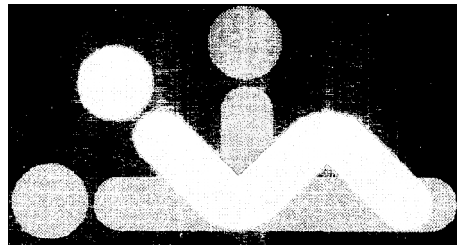

Eigandi: (73) Aktiebolaget Astra, Västra Mälarehamnen 9, S-151 85 Södertälje, Svíþjóð.

Umboðsm.: (74) Sigurjónsson & Thor, hf., Skólavörðustíg 16, 101 Reykjavík.

Gildissvið: (51/57)

Flokkur 5: Lyfjablöndur og efni.

Ums.nr. (21) 664/1994

Ums.dags. (22) 16.6.1994

(54)

CHEERIOS

Eigandi: (73) General Mills, Inc., Number One General Mills Boulevard, Minneapolis, Minnesota 55426, Bandaríkjunum.

Umboðsm.: (74) Örn Þór, hrl., Skúlagötu 63, 105 Reykjavík.

Gildissvið: (51/57)

Flokkur 30.

Ums.nr. (21) **665/1994****Ums.dags.** (22) **16.6.1994**

(54)

TONIMAX**Eigandi:** (73) F.Hoffmann-La Roche AG, CH-4002 Basel, Sviss.**Umboðsm.:** (74) Örn Þór, hrl., Skúlagötu 63, 105 Reykjavík.**Gildissvið:** (51/57)**Flokkur 5:** Efnablöndur til lyfja-, dýralækninga og hreinlætisnota.**Ums.nr.** (21) **666/1994****Ums.dags.** (22) **16.6.1994**

(54)

PEPCIDAC**Eigandi:** (73) Merck & Co., Inc., One Merck Drive Whitehouse Station, New Jersey, Bandaríkjunum.**Umboðsm.:** (74) Örn Þór, hrl., Skúlagötu 63, 105 Reykjavík.**Gildissvið:** (51/57)**Flokkur 5.****Ums.nr.** (21) **668/1994****Ums.dags.** (22) **20.6.1994**

(54)

PENTACEL**Eigandi:** (73) American Cyanamid Company, One Cyanamid Plaza, Wayne, New Jersey 07470, Bandaríkjunum.**Umboðsm.:** (74) Sigurjónsson & Thor, hf., Skólavörðustíg 16, 101 Reykjavík.**Gildissvið:** (51/57)**Flokkur 5:** Efnablöndur til lyfja-, dýralækninga og hreinlætisnota; næringarefni framleidd til læknisfræðilegra nota, barnamatur; plástrar, sárabindi; tannfyllingarefni, vax til tannsmíða; sóttþreinsiefni; efni til að eyða meindýrum, sveppum og illgresi.**Ums.nr.** (21) **669/1994****Ums.dags.** (22) **20.6.1994**

(54)

QUADRACEL**Eigandi:** (73) American Cyanamid Company, One Cyanamid Plaza, Wayne, New Jersey 07470, Bandaríkjunum.**Umboðsm.:** (74) Sigurjónsson & Thor, hf., Skólavörðustíg 16, 101 Reykjavík.**Gildissvið:** (51/57)**Flokkur 5:** Efnablöndur til lyfja-, dýralækninga og hreinlætisnota; næringarefni framleidd til læknisfræðilegra nota, barnamatur; plástrar, sárabindi; tannfyllingarefni, vax til tannsmíða; sóttþreinsiefni; efni til að eyða meindýrum, sveppum og illgresi.**Ums.nr.** (21) **670/1994****Ums.dags.** (22) **20.6.1994**

(54)

PROCRIT**Eigandi:** (73) JOHNSON & JOHNSON, One Johnson & Johnson Plaza, New Brunswick, New Jersey, Bandaríkjunum.**Umboðsm.:** (74) G. H. Sigurgeirsson, Pósthólf 1337, 121 Reykjavík.**Gildissvið:** (51/57)**Flokkur 5:** Lyfseðilsskyld lyf til meðferðar við blóðleysi.

Ums.nr. (21) 672/1994

Ums.dags. (22) 21.6.1994

(54)



Eigandi: (73) Bandalag Íslenskra Farfugla, Sundlaugarvegi 34, 105 Reykjavík, Íslandi.

Umboðsm.: (74) Kjartan Steinsson, Vallarbraut 10, 200 Kópavogi.

Gildissvið: (51/57)

Flokkur 42.

Ums.nr. (21) 673/1994

Ums.dags. (22) 21.6.1994

(54)

CRISTALLE

Eigandi: (73) CHANEL, société anonyme, 135, avenue Charles de Gaulle, 92200 NEUILLY SUR SEINE, Frakklandi.

Umboðsm.: (74) G. H. Sigurgeirsson, Pósthólf 1337, 121 Reykjavík.

Gildissvið: (51/57)

Flokkur 3: Sápur, ilmvörur, ilmolfur, snyrtivörur, hárvötn, tannhirðivörur.

Ums.nr. (21) 674/1994

Ums.dags. (22) 21.6.1994

(54)



Eigandi: (73) CHANEL, société anonyme, 135, avenue Charles de Gaulle, 92200 NEUILLY SUR SEINE, Frakklandi.

Umboðsm.: (74) G. H. Sigurgeirsson, Pósthólf 1337, 121 Reykjavík.

Gildissvið: (51/57)

Flokkur 3: Sápur, ilmvörur, ilmolfur, snyrtivörur, hárvötn, tannhirðivörur.

Ums.nr. (21) 675/1994

Ums.dags. (22) 21.6.1994

(54)



Eigandi: (73) THE COCA-COLA COMPANY, 310 North Avenue, N.W. Atlanta, Georgia 30313, Bandaríkjunum.

Umboðsm.: (74) G. H. Sigurgeirsson, Pósthólf 1337, 121 Reykjavík.

Gildissvið: (51/57)

Flokkur 32.

Ums.nr. (21) 678/1994

Ums.dags. (22) 21.6.1994

Ums.nr. (21) 681/1994

Ums.dags. (22) 21.6.1994

(54)

OMNISCAN**Eigandi:** (73) NYCOMED IMAGING AS, Nycoveien 2, 0485 Oslo 4, Noregi.**Umboðsm.:** (74) Sigurjónsson & Thor, hf., Skólavörðustíg 16, 101 Reykjavík.**Gildissvið:** (51/57)**Flokkur 5:** Lyfjablöndur og efni; efnablöndur og efni til að nota við greiningar á sjúkdómum í læknisfræðilegum tilgangi; skuggaefni til að nota við læknisfræðilega myndhermingu.

Ums.nr. (21) 679/1994

Ums.dags. (22) 21.6.1994

(54)

VISIPAQUE**Eigandi:** (73) NYCOMED IMAGING AS, Nycoveien 2, 0485 Oslo 4, Noregi.**Umboðsm.:** (74) Sigurjónsson & Thor, hf., Skólavörðustíg 16, 101 Reykjavík.**Gildissvið:** (51/57)**Flokkur 5:** Lyfjablöndur og efni; efnablöndur og efni til að nota við greiningar á sjúkdómum í læknisfræðilegum tilgangi; skuggaefni til að nota við læknisfræðilega myndhermingu.

Ums.nr. (21) 680/1994

Ums.dags. (22) 21.6.1994

(54)

COMPLARIX**Eigandi:** (73) SmithKline Beecham Biologicals S.A., Rue de l'Institut 89, B-1330 Rixensart, Belgíu.**Umboðsm.:** (74) Sigurjónsson & Thor, hf., Skólavörðustíg 16, 101 Reykjavík.**Gildissvið:** (51/57)**Flokkur 5:** Lyf og lyfjablöndur og efni til að nota við lækningar á mönnum og dýrum; bóludefni.**Forgangsréttur:** (30) 3.3.1994, Bretland, 1560971.

(54)

TWINRIX**Eigandi:** (73) SmithKline Beecham Biologicals S.A., Rue de l'Institut 89, B-1330 Rixensart, Belgíu.**Umboðsm.:** (74) Sigurjónsson & Thor, hf., Skólavörðustíg 16, 101 Reykjavík.**Gildissvið:** (51/57)**Flokkur 5:** Lyf og lyfjablöndur og efni; bóludefni.

Ums.nr. (21) 688/1994

Ums.dags. (22) 22.6.1994

(54)

GAMMAGLOBETROTT**Eigandi:** (73) Pharmacia AB, S-171 97 Stockholm, Svíþjóð.**Umboðsm.:** (74) Sigurjónsson & Thor, hf., Skólavörðustíg 16, 101 Reykjavík.**Gildissvið:** (51/57)**Flokkur 5.**

Ums.nr. (21) 689/1994

Ums.dags. (22) 22.6.1994

Ums.nr. (21) 698/1994

Ums.dags. (22) 23.6.1994

(54)

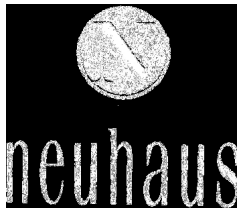
**Litir:** (59) Merkið er í lit.**Eigandi:** (73) NEUHAUS-MONDOSE IN SHORT N-M, POSTWEG 2, VLEZENBEEK, Belgíu.**Umboðsm.:** (74) Sigurjónsson & Thor, hf., Skólavörðustíg 16, 101 Reykjavík.**Gildissvið:** (51/57)**Flokkur 30:** Fyllt súkkulaði og súkkulaði bragðbætt með hnetum og brúnuðum sykri, sælgæti gert úr hnetum og brúnuðum sykri fyllt með líkjör, súkkulaðistykki, smurálegg með kakói í, marsipan, núggat, karamellur og sætindi, hlaup.**Forgangsréttur:** (30) 6.1.1994, Benelux, 808926.

Ums.nr. (21) 690/1994

Ums.dags. (22) 14.6.1994

(54)

UNIROSS**Eigandi:** (73) Uniross Batteries Limited, Unit 4, Blackfriars Road, West End Trading Estate, Nailsea, Avon, BS19 2DJ, Bretlandi.**Umboðsm.:** (74) G. H. Sigurgeirsson, Pósthólf 1337, 121 Reykjavík.**Gildissvið:** (51/57)**Flokkur 9.**

(54)

**Eigandi:** (73) KEA - Kaupfélag Eyfirðinga, Hafnarstræti 91-95, 600 Akureyri, Íslandi.**Gildissvið:** (51/57)**Flokkar 29, 30 og 32.**

Ums.nr. (21) 704/1994

Ums.dags. (22) 24.6.1994

(54)

SUPER MOIST**Eigandi:** (73) General Mills, Inc., Number One General Mills Boulevard, Minneapolis, Minnesota 55426, Bandaríkjunum.**Umboðsm.:** (74) Örn Þór, hrl., Skúlagötu 63, 105 Reykjavík.**Gildissvið:** (51/57)**Flokkur 30.**

Ums.nr. (21) **705/1994****Ums.dags.** (22) **27.6.1994****Ums.nr.** (21) **709/1994****Ums.dags.** (22) **28.6.1994**

(54)

POX**Eigandi:** (73) Einar G. Guðmundsson, Bjarmaland 4, 108 Reykjavík, Íslandi.**Gildissvið:** (51/57)**Flokkar 16 og 28.**

Ums.nr. (21) **706/1994****Ums.dags.** (22) **28.6.1994**

(54)

RIMARIX**Eigandi:** (73) Lyfjaverslun ríkisins, Borgartúni 6-7, 105 Reykjavík, Íslandi.**Gildissvið:** (51/57)**Flokkur 5.**

Ums.nr. (21) **707/1994****Ums.dags.** (22) **28.6.1994**

(54)

TUNORMA**Eigandi:** (73) Siemens Aktiengesellschaft, Wittelsbacherplatz 2, Munich, Þýskalandi.**Umboðsm.:** (74) Sigurjónsson & Thor, hf., Skólavörðustíg 16, 101 Reykjavík.**Gildissvið:** (51/57)**Flokkur 9:** Rafspennar.

(54)

ZELETREX**Eigandi:** (73) The Wellcome Foundation Limited, Unicorn House, 160 Euston Road, London NW1 2BP, Bretlandi.**Umboðsm.:** (74) G. H. Sigurgeirsson, Pósthólf 1337, 121 Reykjavík.**Gildissvið:** (51/57)**Flokkur 5:** Lyf og lyfjablöndur og efni.

Ums.nr. (21) **710/1994****Ums.dags.** (22) **29.6.1994**

(54)

JURTAGULL**Eigandi:** (73) Hrafnhildur Njálsdóttir, Elliðavellir 15, 230 Keflavík, Íslandi.**Gildissvið:** (51/57)**Flokkar 3 og 5.**

Ums.nr. (21) **712/1994****Ums.dags.** (22) **1.7.1994**

(54)

ELGYDIUM**Eigandi:** (73) PIERRE FABRE SANTE, 45, place Abel Gance, 92100 BOULOGNE, Frakklandi.**Umboðsm.:** (74) Sigurjónsson & Thor, hf., Skólavörðustíg 16, 101 Reykjavík.**Gildissvið:** (51/57)**Flokkur 3:** Tannhirðivörur, tannkrem.**Flokkur 5:** Lyfjablöndur til að nota við hreinsun og umhirðu munns og tanna.

Ums.nr. (21) 719/1994

Ums.dags. (22) 4.7.1994

Ums.nr. (21) 721/1994

Ums.dags. (22) 5.7.1994

(54)



Eigandi: (73) GENERAL MOTORS CORPORATION, (a Delaware corporation), West Grand Boulevard and Cass Avenue, Detroit, Michigan 48202, Bandaríkjunum.

Umboðsm.: (74) G. H. Sigurgeirsson, Pósthólf 1337, 121 Reykjavík.

Gildissvið: (51/57)

Flokkar 9 og 12.

Ums.nr. (21) 720/1994

Ums.dags. (22) 4.7.1994

(54)

TO SPONSOR IS TO BELIEVE

Eigandi: (73) THE COCA-COLA COMPANY, 310 North Avenue, N.W., Atlanta, Georgia 30313, Bandaríkjunum.

Umboðsm.: (74) G. H. Sigurgeirsson, Pósthólf 1337, 121 Reykjavík.

Gildissvið: (51/57)

Flokkur 32.

(54)

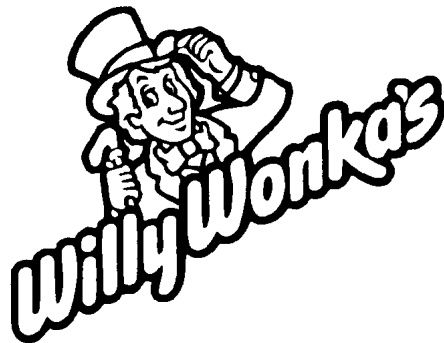

Eigandi: (73) Société des Produits Nestlé S.A., Vevey, Sviss.

Umboðsm.: (74) Pétur Guðmundarson, hrl., Suðurlandsbraut 4A, 108 Reykjavík.

Gildissvið: (51/57)

Flokkur 30.

Ums.nr. (21) 722/1994

Ums.dags. (22) 5.7.1994

(54)

EXPRESS

Eigandi: (73) ARDATH TOBACCO COMPANY Limited, Windsor House, 50 Victoria Street, London SW1H 0NL, Bretlandi.

Umboðsm.: (74) Pétur Guðmundarson, hrl., Suðurlandsbraut 4A, 108 Reykjavík.

Gildissvið: (51/57)

Flokkur 34: Vindlingar, tóbak, tóbaksvörur, hlutir fyrir reykingafólk, kveikjarar og eldspýtur.

Ums.nr. (21) 723/1994

Ums.dags. (22) 5.7.1994

Ums.nr. (21) 737/1994

Ums.dags. (22) 7.7.1994

(54)



Litir: (59) Merkið er í lit.

Eigandi: (73) Huhtamäki Oy, Käsämäentie 35, TURKU, Finnlandi.

Umboðsm.: (74) Sigurjónsson & Thor, hf., Skólavörðustíg 16, 101 Reykjavík.

Gildissvið: (51/57)

Flokkur 30.

Ums.nr. (21) 728/1994

Ums.dags. (22) 6.7.1994

(54)

OPIDOL

Eigandi: (73) NORPHARMA A/S, Jernbanegade 29, DK-6000 Kolding, Danmörku.

Umboðsm.: (74) Sigurjónsson & Thor, hf., Skólavörðustíg 16, 101 Reykjavík.

Gildissvið: (51/57)

Flokkur 5: Verkeyðandi lyfjablöndur til nota við lækningar á mönnum.

(54)



Eigandi: (73) Olíufélagið hf., Suðurlandsbraut 18, 108 Reykjavík, Íslandi.

Umboðsm.: (74) Valborg Kjartansdóttir, hdl., Skólavörðustíg 16, 101 Reykjavík.

Gildissvið: (51/57)

Flokkar 16 og 25: Allar vörur.

Flokkur 36: Öll þjónusta.

Ums.nr. (21) 739/1994

Ums.dags. (22) 8.7.1994

(54)



Eigandi: (73) PASTEUR MERIEUX Sérums et Vaccins, 58, avenue Leclerc, 69007 LYON, Frakklandi.

Umboðsm.: (74) Sigurjónsson & Thor, hf., Skólavörðustíg 16, 101 Reykjavík.

Gildissvið: (51/57)

Flokkur 5: Lyf og lyfjablöndur.

Forgangsréttur: (30) 23.6.1994, Frakkland, 94/526 006.

Ums.nr. (21) 740/1994

Ums.dags. (22) 8.7.1994

(54)

**Litir:** (59) Merkið er í lit.**Eigandi:** (73) PASTEUR MERIEUX Sérums et Vaccins, 58, avenue Leclerc, 69007 LYON, Frakklandi.**Umboðsm.:** (74) Sigurjónsson & Thor, hf., Skólavörðustíg 16, 101 Reykjavík.**Gildissvið:** (51/57)**Flokkur 5:** Lyf og lyfjablöndur.**Forgangsréttur:** (30) 10.1.1994, Frakkland, 94/500 834.

Ums.nr. (21) 743/1994

Ums.dags. (22) 11.7.1994

(54)

CALIBRA

Eigandi: (73) Adam Opel AG, D-65423 Rüsselsheim, Þýskalandi.**Umboðsm.:** (74) Sigurjónsson & Thor, hf., Skólavörðustíg 16, 101 Reykjavík.**Gildissvið:** (51/57)**Flokkur 12:** Farartæki og hlutar þeirra.

Ums.nr. (21) 744/1994

Ums.dags. (22) 11.7.1994

(54)

COMBO

Eigandi: (73) Adam Opel AG, D-65423 Rüsselsheim, Þýskalandi.**Umboðsm.:** (74) Sigurjónsson & Thor, hf., Skólavörðustíg 16, 101 Reykjavík.**Gildissvið:** (51/57)**Flokkur 12:** Farartæki og hlutar þeirra.

Ums.nr. (21) 745/1994

Ums.dags. (22) 11.7.1994

(54)

FRONTERA

Eigandi: (73) Adam Opel AG, D-65423 Rüsselsheim, Þýskalandi.**Umboðsm.:** (74) Sigurjónsson & Thor, hf., Skólavörðustíg 16, 101 Reykjavík.**Gildissvið:** (51/57)**Flokkur 12:** Farartæki og hlutar þeirra.

Ums.nr. (21) 747/1994

Ums.dags. (22) 11.7.1994

(54)

OMEGA

Eigandi: (73) Adam Opel AG, D-65423 Rüsselsheim, Þýskalandi.**Umboðsm.:** (74) Sigurjónsson & Thor, hf., Skólavörðustíg 16, 101 Reykjavík.**Gildissvið:** (51/57)**Flokkur 12:** Farartæki og hlutar þeirra.

Ums.nr. (21) 748/1994

Ums.dags. (22) 11.7.1994

(54)

**Eigandi:** (73) Adam Opel AG, D-65423 Rüsselsheim, Þýskalandi.**Umboðsm.:** (74) Sigurjónsson & Thor, hf., Skólavörðustíg 16, 101 Reykjavík.**Gildissvið:** (51/57)**Flokkur 12:** Farartæki og hlutar þeirra.**Flokkur 37:** Viðgerðir og viðhald á farartækjum og skyld þjónusta.

Ums.nr. (21) 750/1994

Ums.dags. (22) 11.7.1994

(54)

4D Universal

Eigandi: (73) ANALYSES CONSEILS INFORMATIONS ACI société anonyme, 8, rue Bayen, 75017 PARIS, Frakklandi.

Umboðsm. (74) Sigurjónsson & Thor, hf., Skólavörðustíg 16, 101 Reykjavík.

Gildissvið: (51/57)

Flokkur 9: Forrit skráð á hverskonar gagnamiðla, hugbúnaður, hugbúnaðarpakkar.

Forgangsréttur: (30) 18.2.1994, Frakkland, 94.507135.

Úrskurðir í vörumerkjamálum

Í ágúst 1994 var úrskurðað í eftirfarandi andmælumálum:

Umsókn nr.: 1993/740
Dags úrskurðar: 25.8.1994
Umsækjandi: Steingrímur Gunnarsson.
Vörumerki: ÍSLAND Í DAG (orðmerki).
Flokkar: 35 og 41.
Andmælandi: Gestur Jónsson, hrl., f.h. Íslenska Útvarpsfélagsins hf. vegna félagsins og Jóns Ársæls Þórðarsonar, fréttá- og dagskrárgerðarmanns.

Rök andmælanda: Ruglingshætta við merki andmælanda ÍSLAND Í DAG, sem notað hefur verið við þáttagerð í útvarpi og sjónvarpi.

Úrskurður: Umsækjandi hefur ekki sýnt fram á vörumerkjarétt. Andmælandi hefur hins vegar sýnt fram á notkun merkisins fyrir innlagningardag umsóknar nr. 740/1993. Efasemdir um skráningarhæfi merkisins frá upphafi. Skilyrði til beitingar ákvæði 6. tl. 1. mgr. 14. gr. vml. talin uppfyllt. Umsókn um skráningu á vörumerkinu ÍSLAND Í DAG (orðmerki), nr. 740/1993, hafnað skv. 6. tl. 1. mgr. 14. gr. vml.

Umsókn nr.: 1993/861
Dags úrskurðar: 25.8.1994
Umsækjandi: Íslandskostur hf.
Vörumerki: Borð og bíll (orðmerki).
Flokkar: 35 og 42.
Andmælandi: Veitingahúsið A. Hansen, Vesturgötu 4, Hafnarfirði.

Rök andmælanda: Ruglingshætta við merki andmælanda BORD OG BÍLL, sem hann hefur notað og auglýst hefur verið sem auðkenni á þjónustu hans.

Úrskurður: Umsækjandi hefur ekki sýnt fram á vörumerkjarétt. Andmælandi hefur hins vegar sýnt fram á notkun merkisins fyrir innlagningardag umsóknar nr. 861/1993. Skilyrði til beitingar ákvæði 6. tl. 1. mgr. 14. gr. vml. talin uppfyllt. Umsókn um skráningu á vörumerkinu BORD OG BÍLL (orðmerki), nr. 861/1993, hafnað skv. 6. tl. 1. mgr. 14. gr. vml.

Hönnun

Skráningardagur: (15) **16.9.1994**

Umsóknardagur: (22) 7.6.1994

Skráningarnúmer: (11) **14**

Umsóknarnúmer: (21) 7

(54) **Trébekkur**
Flokkur: (51) 6.01

(55)

Eigandi: (71/73)

Hönnuður: (72)

Kristján Ó. Kristjánsson, Sólheimum, Grímsnesi, 801 Selfoss.
Eigandi.

Skráningardagur: (15) 16.9.1994

Umsóknardagur: (22) 8.7.1994

Skráningarnúmer: (11) 15

Umsóknarnúmer: (21) 15

(54) **Tjald- og farangursleði aftaní vélsleða**

Flokkur: (51) 12.16

(55)

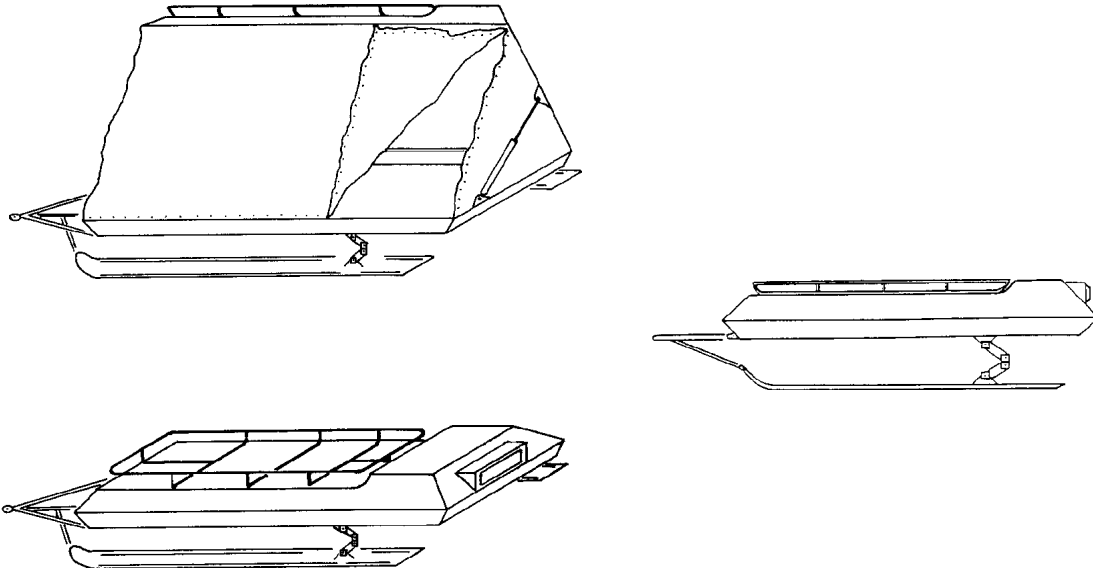

Eigandi: (71/73)

Haraldur Helgason, Heiðarbrún 66, 810 Hveragerði.

Hönnuður: (72)

Eigandi.

Skráningardagur: (15) 16.9.1994

Skráningarnúmer: (11) 16

Umsóknardagur: (22) 14.7.1994

Umsóknarnúmer: (21) 18

(54) **Tafla**

Flokkur: (51) 28.01

(55)

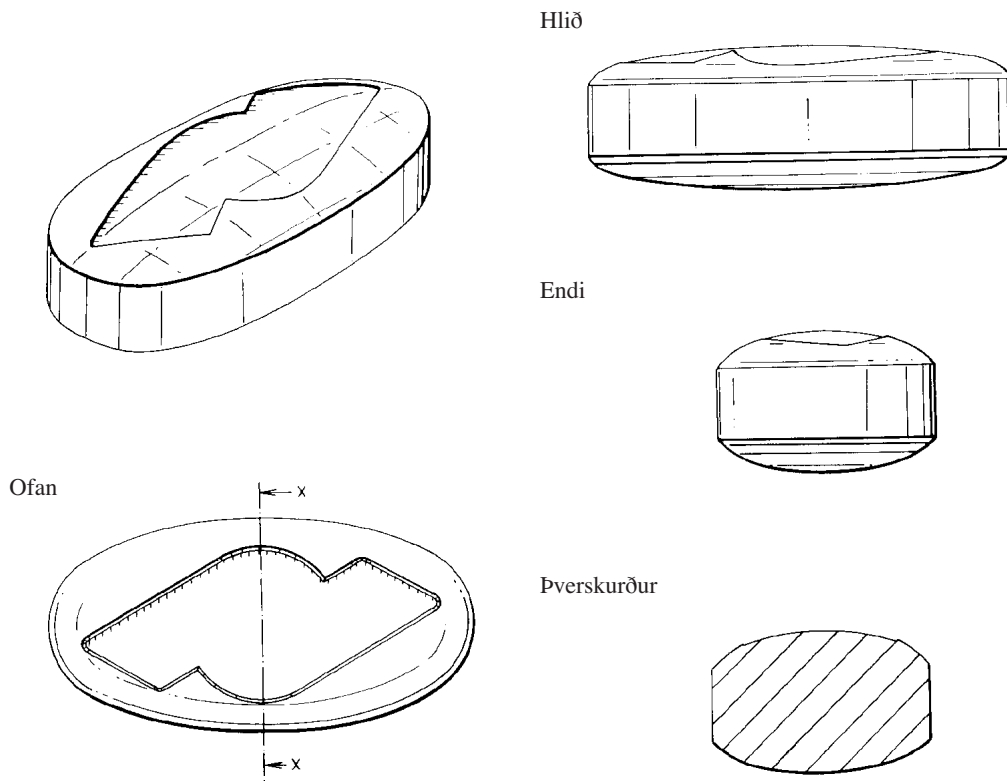
**Eigandi:** (71/73)

Glaxo Group Limited, Glaxo House, Berkeley Avenue, Greenford, Middlesex UB6 0NN, Bretlandi.

Hönnuður: (72)

Philip Thomas Price, 116 Watton Road, Ware, Hertfordshire SG12 0AY; Michael Birsha Davies, 10 Bryce Close, Ware, Hertfordshire; Paul Kenneth Rand, 61 Highfield, Letchworth, Hertfordshire SG6 3PY; Bretlandi.

Forgangsr.: (30)

19. janúar 1994, Bretland, 2036446.

Einkaleyfi

Táknötölur varðandi einkaleyfi

Í auglýsingum er varða einkaleyfi eru notaðar alþjóðlegar táknötölur (INID=Internationally agreed Numbers for the Identification of Data) til að auðkenna upplýsingar sem þar koma fram.

Eftirfarandi táknötölur eru notaðar eftir því sem við á:

- (11) Númer á veittu einkaleyfi
- (21) Umsóknarnúmer
- (22) Umsóknardagur
- (24) Gildisdagur
- (30) Krafa um forgangsrétt
- (41) Umsókn aðgengil. almennings
- (45) Útgáfudagur einkaleyfis
- (51) Alþjóðaflokkur
- (54) Heiti uppfinningar
- (61) Viðbót við einkaleyfi nr.
- (62) Númer frumumsóknar
- (71) Umsækjandi
- (72) Uppfinningamaður
- (73) Einkaleyfishafi
- (74) Umboðsmaður
- (83) Umsókn varðar örveru

Nýjar umsóknir

Yfirlit skv. 8. gr. rg. nr. 574/1991 yfir umsóknir sem hafa verið lagðar inn hjá Einkaleyfastofunni í júní 1994.

Umsóknir nr. 4172 - 4185

Birting yfirlitsins felur ekki í sér að viðkomandi umsóknir og fylgigögn liggi frammi til skoðunar hjá Einkaleyfastofunni. Umsóknirnar verða fyrst aðgengilegar til skoðunar eftir 18 mánuði talið frá umsóknardegi eða forgangsréttardegi skv. 22. gr. einkaleyfalaganna.

- (21) 4172
 - (22) 1.6.1994
 - (51) A61K
 - (54) Joðuð meðseglandi chelates, aðferð til framleiðslu þeirra, notkun efnanna og aðferðir til að auka virkni efnanna.
 - (71) **BRACCO S.p.A.**, Via E. Folli, 50, Milano, Ítalíu.
 - (72) Fulvio Uggeri; Pier Lucio Anelli; Franco Fedeli; Marcella Murru; Christoph De Haen; Milano, Ítalíu.
 - (74) Faktor Company, Pósthólf 678, 121 Reykjavík.
 - (30) 2.6.1993, 15.6.1993, Ítalía, MI93 A 001155, MI93 A 001274.
-
- (21) 4173
 - (22) 6.6.1994
 - (51) F28F
 - (54) Kælivirki/hitunarvirki.
 - (71) **Guðlaugur Ingi Hauksson; Sigurður Kristófer Pétursson;** Hverfisgötu 88 c, 101 Reykjavík; Lynghaga 18, 107 Reykjavík; Íslandi.
 - (72) Guðlaugur Ingi Hauksson; Sigurður Kristófer Pétursson; Reykjavík, Ísland.
 - (30) Engin.
-
- (21) 4174
 - (22) 8.6.1994
 - (51) C07C; A61K
 - (54) Ný notkun.
 - (71) **AB Astra**, S-151 85 Södertälje, Svíþjóð.
 - (72) Arne Torsten Eek, S-619 00 Trosa, Svíþjóð.
 - (74) Sigurjónsson & Thor, hf., Skólavörðustíg 16, 101 Reykjavík.
 - (30) 28.6.1993, Svíþjóð, 93 02 218-4.
-
- (21) 4175
 - (22) 15.6.1994
 - (51) A43C
 - (54) Íþróttaskór.
 - (71) **Global Sports Technologies Inc.**, P.O. Box 146, Tortola, Bresku Jómfrúareyjum.
 - (72) King Chee Wong, Kowloon, Hong Kong.
 - (74) Sigurjónsson & Thor, hf., Skólavörðustíg 16, 101 Reykjavík.
 - (30) 25.6.1993, Bandaríkin, 08/081,151.
-
- (21) 4176
 - (22) 16.6.1994
 - (51) B44D
 - (54) Vatnslitabox.
 - (71) **Ásgeir Ebenezersson**, Engjaseli 35, 109 Reykjavík, Íslandi.
 - (72) Ásgeir Ebenezersson, Reykjavík, Íslandi.
 - (30) Engin.
-
- (21) 4177
 - (22) 16.6.1994
 - (51) A01K
 - (54) Aðferð til þess að festa hluti, eins og skeldýr, við heppilegan stuðningsútbúnað.
 - (71) **Fisheries Resource Development (1988) Limited**, 2021 Brunswick Street, Suite 317, Halifax, Nova Scotia, Canada B3K 2Y5, Kanada.
 - (72) Timothy K. Edmonds, Halifax; James D. MacAulay, Dartmouth; Nova Scotia, Kanada.
 - (74) Örn Þór, hrl., Skúlagötu 63, 105 Reykjavík.
 - (30) 18.6.1993, Bandaríkin 08/079,996.

- (21) **4178**
 (22) 21.6.1994
 (51) A61K
 (54) Lyfjablanda til innöndunar.
 (71) **AB Astra**, S-151 85 Södertälje, Svíþjóð.
 (72) Kjell Göran Erik Bäckström, Lund; Carl Magnus Olof Dahlbäck, Lund; Peter Edman, Bjärred; Ann Charlotte Birgit Johansson, Lund; Svíþjóð.
 (74) Sigurjónsson & Thor, hf., Skólavörðustíg 16, 101 Reykjavík.
 (30) 24.6.1993, 4.2.1994, Svíþjóð, 9302198-8, 9400370-4.
-
- (21) **4179**
 (22) 21.6.1994
 (51) A61K
 (54) Efnablöndur til innöndunar.
 (71) **AB Astra**, S-151 85 Södertälje, Svíþjóð.
 (72) Kjell Göran Erik Bäckström, Lund; Carl Magnus Olof Dahlbäck, Lund; Peter Edman, Bjärred; Ann Charlotte Birgit Johansson, Lund; Svíþjóð.
 (74) Sigurjónsson & Thor, hf., Skólavörðustíg 16, 101 Reykjavík.
 (30) 24.6.1993, 4.2.1994, Svíþjóð, 9302198-8, 9400371-2.
-
- (21) **4180**
 (22) 22.6.1994
 (51) C07D; C07K
 (54) Notkun indenóindól efnasambanda.
 (71) **AB Astra**, S-151 85 Södertälje, Svíþjóð.
 (72) Malcolm Sainsbury, Saltford, Bristol, Englandi; Howard G. Shertzer, Cincinnati, Ohio, Bandaríkjunum; Per-Ove Sjöqvist, Mölnlycke, Svíþjóð.
 (74) Sigurjónsson & Thor, hf., Skólavörðustíg 16, 101 Reykjavík.
 (30) 16.7.1993, Svíþjóð, 9302431-3.
-
- (21) **4181**
 (22) 22.6.1994
 (51) C07D; A61K
 (54) Fúkósýleruð glýkósíð sem hindra viðloðun baktería.
 (71) **AB Astra**, S-151 85 Södertälje, Svíþjóð.
 (72) Karen Ingeborg Eklind, Södertälje; Hans Roland Lönn, Harlösa; Anna-Karin Ulla Edit Tidén, Sundbyberg; Svíþjóð.
 (74) Sigurjónsson & Thor, hf., Skólavörðustíg 16, 101 Reykjavík.
 (30) 25.6.1993, Danmörk, 0761/93.
-
- (21) **4182**
 (22) 23.6.1994
 (51) C07D; A61K
 (54) Nýjar (1-heteróasólýl-1-heterósýklýl) alkanafleiður og notkun þeirra við að vernda taugar.
 (71) **AB Astra**, S-151 85 Södertälje, Svíþjóð.
 (72) Bernard Robin Boar, Letchworth, Herts; Alan John Cross, Woodham, Woking Surrey; Duncan Alastair Gray, Churchstoke, Powys; Alfred Richard Green, Abingdon, Oxon; Bretlandi.
 (74) Sigurjónsson & Thor, hf., Skólavörðustíg 16, 101 Reykjavík.
 (30) 6.7.1993, Svíþjóð, 93 02 332-3.
-
- (21) **4183**
 (22) 23.6.1994
 (51) C07D; A61K
 (54) Nýjar (1-fenýl-1-heterósýklýl) alkanafleiður og notkun þeirra við að vernda taugar.
 (71) **AB Astra**, S-151 85 Södertälje, Svíþjóð.
 (72) Bernard Robin Boar, Letchworth, Herts; Alan John Cross, Woodham, Woking Surrey; Duncan Alastair Gray, Churchstoke, Powys; Alfred Richard Green, Abingdon, Oxon; Bretlandi.
 (74) Sigurjónsson & Thor, hf., Skólavörðustíg 16, 101 Reykjavík.
 (30) 6.7.1993, Svíþjóð, 93 02 333-1.
-
- (21) **4184**
 (22) 23.6.1994
 (51) C07D; A61K
 (54) Nýjar (1-fenýl-1-heterósýklýl) metanól- og (1-fenýl-1-heterósýklýl) metýlamínafleiður.
 (71) **AB Astra**, S-151 85 Södertälje, Svíþjóð.
 (72) Bernard Robin Boar, Letchworth, Herts; Alan John Cross, Woodham, Woking Surrey; Duncan Alastair Gray, Churchstoke, Powys; Alfred Richard Green, Abingdon, Oxon; Bretlandi.
 (74) Sigurjónsson & Thor, hf., Skólavörðustíg 16, 101 Reykjavík.
 (30) 6.7.1993, Svíþjóð, 93 02 334-9.
-
- (21) **4185**
 (22) 24.6.1994
 (51) C07D; A61K
 (54) Ný súlfonýlamino pírimidineslyf, framleiðsla þeirra og notkun sem lyfja.
 (71) **F. Hoffmann-La Roche AG**, 124 Grenzacherstrasse, CH-4002 Basel, Sviss.
 (72) Volker Breu, Scliengen, Þýskalandi; Kaspar Burri, Binningen, Sviss; Jean-Marie Cassal, Mulhouse, Frakklandi; Martine Clozel, St. Louis, Frakklandi; Georges Hirth, Huningue, Frakklandi; Brend-Michael Löffler, Oberrimsingen, Þýskalandi; Marcel Müller, Frenkendorf, Sviss; Wermer Neidhart, Bartenheim, Frakklandi; Henri Ramuz, Birsfelden, Sviss.
 (74) Örn Þór, hrl., Skúlagötu 63, 105 Reykjavík.
 (30) 28.6.1993, Sviss, 01924/93-6.

Umsóknir sem eru öllum aðgengilegar

Eftirtaldar einkaleyfisumsóknir eru öllum aðgengilegar í samræmi við 2. mgr. 22. gr. laga nr. 17/1991 um einkaleyfi, sbr. 79. gr. sömu laga (að liðnum 18 mánaða leyndartíma).

Umsóknirnar eru til sýnis hjá Einkaleyfastofunni, Lindargötu 9, á virkum dögum milli kl. 10:00 og 15:00.

Vakin er athygli á að frestur til að andmæla umsókn hefst ekki fyrr en við framlagningu skv. 21. gr., sbr. 79. gr. einkaleyfalaganna.

- (21) 3981
- (22) 5.3.1993
- (41) 6.9.1994
- (51) A46B 13/06; A47K 7/04; A61H 7/00; B05B 1/18
- (54) Sturtuhaus með þvottabursta/ baðbursta knúinn af þrýstingi vatns.
- (71) **Práinn Hafsteinsson**, Svart-hömrur 56, 112 Reykjavík, Íslandi.
- (72) Práinn Hafsteinsson, Reykjavík.
- (30) Engin.

- (21) 4120
- (22) 13.1.1994
- (41) 6.8.1994
- (51) C03B 5/42; C03B 37/04
- (54) Efnisþættir málma til framleiðslu steinullar eða annarra afurða, sem framleiddar eru úr steinefnum, spunavél, sem með þeyti/skilvindu framleiðir steinull úr bræddum steinefnum, og aðferð til framleiðslu slíkra efnisþátta.
- (71) **ISOVER SAINT-GOBAIN**, 18 avenue d'Alsace, 92400 Courbevoie, Frakklandi.
- (72) Jean Luc Bernard, Clermont, Frakklandi.
- (74) Árnason & Co. h.f., Höfðabakka 9, 112 Reykjavík.
- (30) 5.2.1993, Alþjóðleg umsókn, EP93/00281.

- (21) 4130
- (22) 11.2.1994
- (41) 2.9.1994
- (51) C07H 21/04; A23C 9/20; A61K 37/54
- (54) Ný fjölpeptíð.
- (71) **AB Astra**, S-151 85 Södertälje, Svíþjóð.
- (72) Lars Bläckberg; Michael Edlund; Lennart Hansson; Olle Hernell; Umeå; Lennart Lundberg, Billdal; Marts Strömqvist, Umeå; Jan Törnell, Västra Frölunda; Svíþjóð.
- (74) Sigurjónsson & Thor, hf., Skólavörðustíg 16, 101 Reykjavík.
- (30) 1.3.1993, 4.3.1993, Svíþjóð, 9300686-4, 9300722-7.

- (21) 4133
- (22) 21.2.1994
- (41) 27.8.1994
- (51) C07C 229/56; A61K 31/185
- (54) Ný efnasambönd.
- (71) **AB Astra; The University of Maryland**, S-151 85 Södertälje, Svíþjóð; 511 West Lombard Street, Baltimore, Maryland 21202-1691, Bandaríkjunum.
- (72) Susanna Karin Maria Björk, Södertälje; Kristina Birgitta Gotthammar, Saltsjö-Boo; Mats Torbjörn Linderberg, Södertälje; Per Johan Luthman, Gnesta; Kerstin Margareta Irma Persson, Nykvarn; Svíþjóð; Robert Schwarcz, Baltimore, Maryland, Bandaríkjunum.
- (74) Sigurjónsson & Thor, hf., Skólavörðustíg 16, 101 Reykjavík.
- (30) 26.2.1993, Svíþjóð, 9300657-5.

- (21) 4134
- (22) 21.2.1994
- (41) 27.8.1994
- (51) C07C 229/56; A61K 31/185
- (54) Ný efnasambönd.
- (71) **AB Astra; Cornell Research Foundation Inc.; The University of Maryland**, S-151 85 Södertälje, Svíþjóð; 20 Thornwood Drive, Suite 105, Ithaca, New York 14850; 511 West Lombard Street, Baltimore, Maryland 21202-1691, Bandaríkjunum.
- (72) Susanna Karin Maria Björk, Södertälje, Svíþjóð; Barry Keith Carpenter, Slaterville Springs, New York, Bandaríkjunum; Kristina Birgitta Gotthammar, Saltsjö-Boo; Mats Torbjörn Linderberg, Södertälje; Per Johan Luthman, Gnesta; Kerstin Margareta Irma Persson, Nykvarn; Svíþjóð; Robert Schwarcz, Baltimore, Maryland, Bandaríkjunum.
- (74) Sigurjónsson & Thor, hf., Skólavörðustíg 16, 101 Reykjavík.
- (30) 26.2.1993, Svíþjóð, 9300658-3.

- (21) 4138
- (22) 14.3.1994
- (41) 17.9.1994
- (51) A61B 17/00
- (54) Áhald til að nota við brott nám hnútabláæða.
- (71) **AB Astra**, S-151 85 Södertälje, Svíþjóð.
- (72) Rolf Christoffersson, Uppsölum; Birger Andersson, Gautaborg; Svíþjóð.
- (74) Sigurjónsson & Thor, hf., Skólavörðustíg 16, 101 Reykjavík.
- (30) 16.3.1993, Svíþjóð, 9300866-2.

Vörumerkja- og einkaleyfatíðindi

Útgefandi: Einkaleyfastofan
Lindargötu 9, 150 Reykjavík
Ritstjóri og ábm.: Gunnar Guttormsson
Afgreiðsla: Lindargötu 9 (3. hæð),
150 Reykjavík

Sími (91) 609450 — Bréfasími (91) 629434
Áskriftargjald: 2.000,- kr.
Verð í lausasölu: 200,- kr. eintakið
Prentun: Steindórsprent Gutenberg hf.