



VÖRUMERKJA & einkaleyfa TÍÐINDI

11. árg.

20. október 1994

10. tbl.

Vörumerki

Umsóknir um vörumerki til skráningar

Samkvæmt 20. gr. laga nr. 47 2. maí 1968, um vörumerki sbr. 7. gr. reglugerðar nr. 1 2. janúar 1969, skulu andmæli gegn skráningu vörumerkis borin skriflega fram innan tveggja mánaða talið frá birtingardegi auglýsingarinnar, og skulu þau rökstudd.

Táknþölur varðandi vörumerki

Upplýsingar í vörumerkjabirtingum eru auðkenndar með alþjóðlegum táknþöllum (INID-táknþölur í sviga). Eftirfarandi táknþölur eru notaðar:

- (11) Skráningarnúmer
- (15) Skráningardagsetning
- (21) Umsóknarnúmer
- (22) Umsóknardagsetning
- (30) Forgangsréttur (dags, land, ums.nr.)
- (44) Birtingardagsetning
- (51) Vöru- og/eða þjónustuflokkar
- (54) Vörumerki, orð og/eða mynd
- (55) Gæðamerki
- (57) Listi yfir vörur og/eða þjónustu
- (58) Takmörkun á vörumerkjarétti
- (59) Litir í merkinu
- (64) Dags., land, númer fyrri skráningar
- (73) Umsækjandi eða eigandi merkis
- (74) Umboðsmaður

Ums.nr. (21) 920/1993

Ums.dags. (22) 27.10.1993

(54)

DSI

Eigandi: (73) Diving Systems International, 425 Garden Street, Santa Barbara, California 93101, Bandaríkjunum.

Umboðsm.: (74) Sigurjónsson & Thor, hf., Skólavörðustíg 16, 101 Reykjavík.

Gildissvið: (51/57)

Flokkur 9: Búnaður og tæki til að nota við köfun með öndunarbúnaði og með aðfluttu lofti þ.m.t. köfunarbúningar, hjálmar og köfunargleraugu, öndunarbúnaður til notkunar neðansjávar og hlutar og aukahlutir fyrir framangreindar vörur.

(64) Merkið er birt á grundvelli 29. gr. vörumerkjalaga („telle quelle“) með vísun til skráningar frá: 28.9.1993, US, 1.794.714.

Viðskiptavinir athugið:

Afgreiðslutími Einkaleyfastofunnar,
Lindargötu 9 (3. hæð),
er frá 10-15 virka daga.
Sími 91-60 94 50
Bréfasími 91-629434

Ums.nr. (21) 1029/1993

Ums.dags. (22) 25.11.1993

Ums.nr. (21) 46/1994

Ums.dags. (22) 20.1.1994

(54)



Eigandi: (73) Sigurður Óli Sigurðsson, Ölduslóð 6, 220 Hafnarfirði, Íslandi.

Gildissvið: (51/57)

Flokkur 42.

(54)

OMRON

Eigandi: (73) OMRON CORPORATION, 10, Hanazonotsuchido-cho, Ukyo-ku-Kyoto, Japan.

Umboðsm.: (74) Örn Þór, hrl., Óðinsgötu 4, 101 Reykjavík.

Gildissvið: (51/57)

Flokkur 9: Búnaður og tæki notuð við vísindi, siglingar, landmælingar, raftækni, ljósmyndun, kvikmyndatöku og -sýningar; sjóntæki, vogir, mælingatæki, merkjasendingatæki, eftirlitstæki, björgunartæki, kennslutæki og-búnaður. Tæki sem notuð eru til að taka upp eða flytja hljóð eða mynd; segulupptökutæki, gagnadiskar; sjálfstjórn og vélbúnaður fyrir mynststýrð tæki; búðarkassar; reiknivélar; gagnavinnslu-búnaður og tölvur; slökkvitæki, svo sem; rofar, smellurofar, þrýstihnaþrofar, veltirofar, þrýstingsrofar, upplýstir þrýstingsrofar, takmarkaðir rofar, stöðurofar, flatrofar, stungurofar, úthljóðsrofar, ljósnæmirofar, nálægðarrofar, segulrofar; raflíðar, segullíðar, stöðulíðar, hitalíðar, flatlíðar, storkulíðar, varnarlíðar, jarðtengiliðar, yfirspennulíðar, spanlíðar, inn-út líðar; hitastillar, hitaskynjarar: tímamælar, teljarar, takmarkandi líðar, seinkandi líðar, hitastýrandi tímatakmarkandi líðar, mótór tímamælar, storku tímamælar, rafsegulsteljarar, strokuteljarar, rafalar; eftirlitsbúnaður, flotminni rofar, raflíðaeiningar, mótórlíðar, straumbreytar, straumskynjarar, straumtakmarkarar, hitabilanaskynjarar, spennuskynjarar, spennulíðar, lekalíðar, lekaviðvörðun, fasaskiptalíðar, yfirspennu-og jarðtengigallalíðar, tíðnilíðar, andsnúnir líðar, orkustuðulslíðar, afflíðar, tifarar, stafrænir tölvumælar, ferfaldar, sendar, viðnámskassa jafnrofar, storkujafnmælar; tenglar, F/A tenglar, DIN tenglar, MIL tenglar, snertitenglar, IC tenglar; myndskynjarar; forritanlegir stillar; tölvur, rafeindatölvur, rafeinda-reiknivélar; sjálfstýri-verksmiðjutæki, sjálfvirkur eftirlitsbúnaður, sjálfvirkur rannsóknarbúnaður, forritanlegir kambrofar, forritanlegir markrofar, tölvuminniskerfi, einborða tölvur, forritanleg tengi; raf-vélrænn búnaður, straumbreytakerfi; inntaks/úttaks búnaður, myndskyggjar, sjálfvirkur reglubundinn straumrofi, lyklaborð, mótari/afmótari; seðla-skiptarar, mynt-skiptarar, sjálfvirkir teljarar, sjálfvirkar peningaafgreiðsluvélar, seðla-afgreiðsluvélar, seðlagildivélar, aflestrarvélar, fjárhirslur, kenniprentarar, aflesarar; aðgöngumiðavélar, sjálfvirkir aflesarar og hindranir, sjálfsalar, sjálfsalar fyrir miða, mat, bensín og fleira; rafeindapeningakassar, alls kyns sölutækni- og aukabúnaður; umferðarstjórnartæki.

Flokkur 10: Rafeinda æðasláttarmælar, rafeindaheilsugæslu-hitamælar, rafeindablóðfrumuteljarar, sjálfvirkir frumu-greinar, rafmagns gufu-innöndunartæki, hátíðni úðunartæki, rafeinda hjartaritarar, rafeindanuddtæki, æðasláttarmuddtæki, þvagprufutæki, tölvu skrefmælar, hátíðnihreinsarar, blóðsykurs-prufutæki, æðasláttarmælar, búnaður til meðhöndlunar blóðþrýstings.

Ums.nr. (21) 191/1994

Ums.dags. (22) 24.2.1994

Ums.nr. (21) 272/1994

Ums.dags. (22) 14.3.1994

(54)

FERLEN**Eigandi:** (73) Delta hf., Reykjavíkurvegi 78, 220 Hafnarfjörður, Íslandi.**Umboðsm.:** (74) Árnason & Co. h.f., Höfðabakka 9, 112 Reykjavík.**Gildissvið:** (51/57)**Flokkur 5.** Blóðskortslyf.

Ums.nr. (21) 266/1994

Ums.dags. (22) 10.3.1994

(54)

**Litir:** (59) Merkið er í lit.**Eigandi:** (73) E. Missel GmbH & Co., Hortensienweg 2 og 27, 70374 Stuttgart, Þýskalandi.**Umboðsm.:** (74) Sigurjónsson & Thor, hf., Skólavörðustíg 16, 101 Reykjavík.**Gildissvið:** (51/57)**Flokkur 17:** Einangrunarefni til þess að einangra með fyrir hita, kulda, hljóði og/eða til þess að hindra tæringu, þ.e. ræmur, bönd, mottur, slöngur, plötur, kubbar, þynnur, sneiðar, flókar, stykki, óinnpökkuð vara, vefnaður, hólkar, líningar, tengihlutir, þ.m.t. úr trefjaefni, gljúpu efni og/eða fjaðrandi efni og meðal annars til nota í byggingariðnaði, og meðal annars í tengslum við baðker, sturtubotna, niðurfallsrör og loftræstistokka.

(54)

SOLARIS**Eigandi:** (73) Sun Microsystems, Inc. (a Delaware corporation), 2550 Garcia Avenue, Mountain View, California 94043-1100, Bandaríkjunum.**Umboðsm.:** (74) G. H. Sigurgeirsson, Pósthólf 1337, 121 Reykjavík.**Gildissvið:** (51/57)**Flokkur 9.** Tölvubúnaður og tölvuhugbúnaður, þ.m.t. hugbúnaður fyrir tölvustýrikerfi.

Ums.nr. (21) 338/1994

Ums.dags. (22) 30.3.1994

(54)

LINDU SÆLKERAMOLAR**Eigandi:** (73) Góa h.f.- Sælgætisgerð, Bæjarhrauni 24, 220 Hafnarfirði, Íslandi.**Gildissvið:** (51/57)**Flokkur 30.**

Ums.nr. (21) 350/1994

Ums.dags. (22) 7.4.1994

(54)

THORN**Eigandi:** (73) THORN EMI plc, 4 Tenterden Street, London, Bretlandi.**Umboðsm.:** (74) Sigurjónsson & Thor, hf., Skólavörðustíg 16, 101 Reykjavík.**Gildissvið:** (51/57)**Flokkur 11:** Tæki og uppsettur búnaður fyrir lýsingu; lampar; hlutar og fylgihlutir fyrir allar framangreindar vörur; allt í þessum flokki.

Ums.nr. (21) 355/1994

Ums.dags. (22) 8.4.1994

Ums.nr. (21) 362/1994

Ums.dags. (22) 12.4.1994

(54)



Eigandi: (73) Herlitz Aktiengesellschaft, Berliner Straße 27, D-13507 Berlin, Þýskalandi.

Umboðsm.: (74) Faktor Company, Pósthólf 678, 121 Reykjavík.

Gildissvið: (51/57)

Flokkur 16: Pappír, pappi (karton) og vörur úr þessum efnum, s.s. bréfsefni, bréfkort, bréfaumslög, flutnings- eða sendingapokar, nafnspjöld, handunninn pappír, skrif- og rissblokkir, minnismiðar, eyðublöð, óska- og kveðjukort, skjalapappír, minnismiðablokkir, rissmiðablokkir, hitanæmur pappír, þrýstingsnæmur pappír, ljósritunarpappír, tölvupappír, myndsendipappír, prófarkablöð; spjaldskrárspjöld; hefti, bækur, gormabækur, möppur, kápumöppur, skjalapokar, skjalahirslur, skjalamöppur, gatamöppur; miðar og spjöld úr pappír og pappa; límimiðar úr pappír, tölvumiðar; glærur fyrir myndvarpa; prentvörur, þ.m.t. bréfsefni, bréfkort, bréfumslög, nafnspjöld, gjafapappír, prentað mál notað í viðskiptum, söfnunarspjöld og -kort; allar aðrar vörur í þessum flokki.

Forgangsréttur: (30) 9.10.1993, Þýskaland, H 70 613/ 16 WZ.

(54)

NEC

Eigandi: (73) NEC Corporation, Shiba 5-chome, Minato-ku, Tokyo, Japan.

Umboðsm.: (74) Ólafur Ragnarsson, hrl., Laugavegi 18, 101 Reykjavík.

Gildissvið: (51/57)

Flokkur 9: Búnaður og tæki notuð við vísindi, siglingar, landmælingar, raftækni, ljósmyndun, kvikmyndatöku og -sýningar; sjóntæki, vogir, mælingatæki, merkjaseendingatæki, eftirlitstæki, björgunartæki, kennslutæki og -búnaður. Tæki sem notuð eru til að taka upp eða flytja hljóð eða mynd; segulupptökutæki, gagnadiskar; sjálfsalar og vélbúnaður fyrir myntstýrð tæki; búðarkassar; reiknivélar og gagnavinnslubúnaður; slökkvitæki.

Flokkur 37: Byggingastarfsemi og viðgerðir.

Flokkur 42: Tölvuforritun, tölvuleiga, tæknileg ráðgjöf, tæknilegt eftirlit og skoðun á rafmagns- og elektrónískum búnaði og tækjum.

Ums.nr. (21) 371/1994

Ums.dags. (22) 14.4.1994

(54)

TACK

Eigandi: (73) LAPORTE INDUSTRIES LIMITED, 3 Bedford Square, London, WC1B 3RA, Bretlandi.

Umboðsm.: (74) Árnason & Co. h.f., Höfðabakka 9, 112 Reykjavík.

Gildissvið: (51/57)

Flokkur 31: Undirlag fyrir dýr og fugla.

Ums.nr. (21) 400/1994

Ums.dags. (22) 22.4.1994

Ums.nr. (21) 459/1994

Ums.dags. (22) 27.4.1994

(54)



Eigandi: (73) Agfa-Gevaert AG, Postfach 100160, D-51301 Leverkusen, Þýskalandi.

Umboðsm.: (74) Sigurjónsson & Thor, hf., Skólavörðustíg 16, 101 Reykjavík.

Gildissvið: (51/57)

Flokkur 1: Efni til að nota í iðnaði, ljósmyndun og kvikmyndun, þ.m.t. ólýstar ljósmyndafilmur, ólýstar röntgenfilmur, ljósmyndapappír (ljósnæmur) og ljósmyndaefni.

(54)



Eigandi: (73) NBA Properties, Inc., Olympic Tower, 645 Fifth Avenue, New York, NY 10022, Bandaríkjunum.

Umboðsm.: (74) Ólafur Ragnarsson, hrl., Laugavegi 18, 101 Reykjavík.

Gildissvið: (51/57)

Flokkur 25: Sökkavörur, skófatnaður, skyrtubolir, íþróttapeysur, íþróttabuxur, buxur, hlýrabolir, þrjónaðar skyrtur og peysur, stuttbuxur, náttföt, íþróttaskyrtur, rugby skyrtur, peysur, belti, bindi, náttskyrtur, hattar, æfingagallar, jakkar, úlpur, frakkar, tausmekkir, ennisbönd, úlnliðsbönd, svuntur, boxarastuttbuxur, húfur, ungbarnaföt, eyrnaskjól og hanskar; allur annar fatnaður, skófatnaður og höfuðfatnaður sem fellur undir þennan flokk.

Ums.nr. (21) 460/1994

Ums.dags. (22) 27.4.1994

Ums.nr. (21) 462/1994

Ums.dags. (22) 27.4.1994

(54)



Eigandi: (73) NBA Properties, Inc., Olympic Tower, 645 Fifth Avenue, New York, NY 10022, Bandaríkjunum.

Umboðsm.: (74) Ólafur Ragnarsson, hrl., Laugavegi 18, 101 Reykjavík.

Gildissvið: (51/57)

Flokkur 28: Leikspil og leikföng. - Eftirtaldar íþróttavörur: Körfuboltar, golfboltar, leikvallaboltar, íþróttaboltar, leikbollar úr gúmmí, leikbollar úr frauði, körfuboltanet, körfuboltakörfuspjöld, pumpur fyrir körfubolta og tilheyrandi nálar, golfkylfur, golfpokar, tölvu-körfubolta-leiktæki, myndbandsleikir, körfuboltaleiktækjakassar, körfuboltaleikir á borði, tölvuleikir, körfuboltasamstæða, sem samanstendur af körfuboltaneti og flautu; leikbrúður, tuskubrúður og púsluspil; allar aðrar íþróttavörur sem falla undir þennan flokk; jólatrésskraut.

(54)

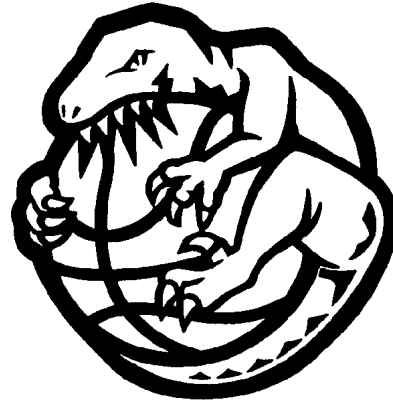

Eigandi: (73) NBA Properties, Inc., Olympic Tower, 645 Fifth Avenue, New York, NY 10022, Bandaríkjunum.

Umboðsm.: (74) Ólafur Ragnarsson, hrl., Laugavegi 18, 101 Reykjavík.

Gildissvið: (51/57)

Flokkur 25: Sökkavörur, skófatnaður, skyrtubolir, íþróttapeysur, íþróttabuxur, buxur, hlýrabolir, þrjónaðar skyrtur og peysur, stuttbuxur, náttföt, íþróttaskyrtur, „rugby“ skyrtur, peysur, belti, bindi, náttskyrtur, hattar, æfingagallar, jakkar, úlpur, frakkar, tausmekkir, ennisbönd, úlnliðsbönd, svuntur, boxarastuttbuxur, húfur, ungbarnaföt, eyrnaskjól og hanskar; allur annar fatnaður, skófatnaður og höfuðfatnaður sem fellur undir þennan flokk.

Ums.nr. (21) 463/1994

Ums.dags. (22) 27.4.1994

Ums.nr. (21) 465/1994

Ums.dags. (22) 27.4.1994

(54)

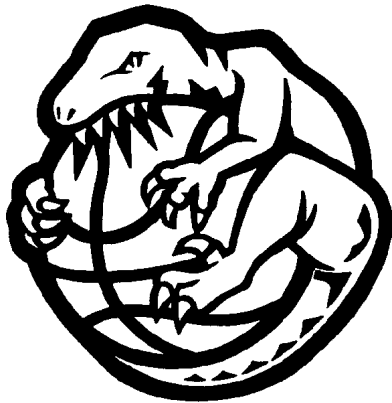

Eigandi: (73) NBA Properties, Inc., Olympic Tower, 645 Fifth Avenue, New York, NY 10022, Bandaríkjunum.

Umboðsm.: (74) Ólafur Ragnarsson, hrl., Laugavegi 18, 101 Reykjavík.

Gildissvið: (51/57)

Flokkur 28: Leikspil og leikföng. - Eftirtaldar íþróttavörur: Körfuboltar, golfboltar, leikvallaboltar, íþróttaboltar, leikboltar úr gúmmú, leikboltar úr frauði, körfuboltanet, körfuboltakörfuspjöld, pumpur fyrir körfubolta og tilheyrandi nálar, golfkylfur, golfpokar, tölvukörfuboltaleiktæki, myndbandsleikir, körfuboltaleiktækjakassar, körfuboltaleikir á borði, tölvuleikir, körfuboltasamstæða, sem samanstendur af körfuboltaneti og flautu; leikbrúður, tuskubrúður og púsluspil; allar aðrar íþróttavörur sem falla undir þennan flokk; jólatrésskraut.

(54)



Eigandi: (73) NBA Properties, Inc., Olympic Tower, 645 Fifth Avenue, New York, NY 10022, Bandaríkjunum.

Umboðsm.: (74) Ólafur Ragnarsson, hrl., Laugavegi 18, 101 Reykjavík.

Gildissvið: (51/57)

Flokkur 25: Sökkavörur, skófatnaður, skyrtubolir, íþróttapeysur, íþróttabuxur, buxur, hlýrabolir, þrjónaðar skyrtur og peysur, stuttbuxur, náttföt, íþróttaskyrtur, „rugby“ skyrtur, peysur, belti, bindi, náttskyrtur, hattar, æfingagallar, jakkar, úlpur, frakkar, tausmekkir, ennisbönd, úlnliðsbönd, svuntur, boxarastuttbuxur, húfur ungbarnaföt, eyrnaskjól og hanskar; allur annar fatnaður, skófatnaður og höfuðfatnaður sem fellur undir þennan flokk.

Ums.nr. (21) 466/1994

Ums.dags. (22) 27.4.1994

Ums.nr. (21) 483/1994

Ums.dags. (22) 4.5.1994

(54)



Eigandi: (73) NBA Properties, Inc., Olympic Tower, 645 Fifth Avenue, New York, NY 10022, Bandaríkjunum.

Umboðsm.: (74) Ólafur Ragnarsson, hrl., Laugavegi 18, 101 Reykjavík.

Gildissvið: (51/57)

Flokkur 28: Leikspil og leikföng. - Eftirtaldar íþróttavörur: Körfuboltar, golfboltar, leikvallaboltar, íþróttaboltar, leikbollar úr gúmmí, leikbollar úr frauði, körfuboltanet, körfuboltakörfuspjöld, pumpur fyrir körfubolta og tilheyrandi nálar, golfkylfur, golfpokar, tölvu-körfuboltaleiktæki, myndbandsleikir, körfubolta-leiktækjakassar, körfuboltaleikir á borði, tölvuleikir, körfuboltasamstæða, sem samanstendur af körfuboltaneti og flautu; leikbrúður, tuskubrúður og púsluspil; allar aðrar íþróttavörur sem falla undir þennan flokk; jólatrésskraut.

(54)

GOLDEN LIFE

Eigandi: (73) Varied Trading Company Limited, 1610 Wing-on Centre, 110 Connaught Rd. Central, Hong Kong.

Umboðsm.: (74) Faktor Company, Pósthólf 678, 121 Reykjavík.

Gildissvið: (51/57)

Flokkur 5: Lyfjafræðilegar vörur og blöndur fyrir heilsuvernd og umhirðu; fæðuefni til læknisfræðilegra nota; barnamatur; heilsu- og næringaruppbótaefni sem innihalda vítamín, steinefni, prótín, amínósýrur, trefjar, aloe vera og/ eða fiskiolfur í fljótandi formi, duftformi, hylkjum eða tyggjanlegu formi, allar framangreindar vörur til læknisfræðilegra og heilsusamlegra nota; allar aðrar vörur í þessum flokki.

Flokkur 29: Kjöt, fiskur, alifuglar og villibráð; niðursoðnir, þurrkaðir og soðnir ávextir, grænmeti og matvæli; ávaxtahlaup, -m auk og -sultur; egg, mjólk og aðrar mjólkurafurðir, prótínmjólkurdrykkir í duftformi; jógúrt; næringarblöndur og -efni; heilsu- og næringarefni notuð til að bæta upp eða koma í stað máltíða; skyndifæði og snakk; fæðuuppbótar - og íbætiefni þ.m.t. þau sem innihalda vítamín, steinefni, prótín, snefilefni, fitu og kolvetni; heilsufæði og -matvæli; fæða og matvæli til að draga úr þyngd; matarolfur og -feiti, allar í fljótandi formi, duftformi, hylkjum eða í tyggjanlegu formi; allar aðrar vörur í þessum flokki.

Ums.nr. (21) 541/1994

Ums.dags. (22) 20.5.1994

(54)

WALL'S

Eigandi: (73) Unilever N.V., Weena 455, 3013 AL Rotterdam, Hollandi.

Umboðsm.: (74) Fjeldsted, Blöndal & Fjeldsted, Ingólfsstræti 5, 101 Reykjavík.

Gildissvið: (51/57)

Flokkur 30: Mjólkurís, vatnsís og annar ís til matar; fryst sätindi; efni til ísgerðar og gerðar frystra sätinda.

Ums.nr. (21) 562/1994

Ums.dags. (22) 26.5.1994

Ums.nr. (21) 565/1994

Ums.dags. (22) 26.5.1994

(54)

GCS**Eigandi:** (73) MCI Communications Corporation, 1133-19th Street, N.W., Washington D.C. 20036, Bandaríkjunum.**Umboðsm.:** (74) Árnason & Co. h.f., Höfðabakka 9, 112 Reykjavík.**Gildissvið:** (51/57)**Flokkur 38:** Fjaraskiptaþjónusta.

(64) Merkið er birt á grundvelli 29. gr. vörumerkjalaga („telle quelle“) með vísun til skráningar frá: 9.6.1992, US, 1,693,548.

Ums.nr. (21) 564/1994

Ums.dags. (22) 26.5.1994

(54)

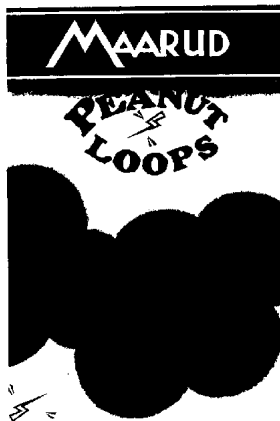
**Eigandi:** (73) FREIA MARABOU SUCHARD A/S., Postboks 2463 Solli, N-0202 Oslo, Noregi.**Umboðsm.:** (74) Árnason & Co. h.f., Höfðabakka 9, 112 Reykjavík.**Gildissvið:** (51/57)**Flokkur 29 og 30.**

(54)

**MAKE UP FOR EVER****Eigandi:** (73) JACQUES WANEPH, 98 rue de la Liberté, 92150 SURESNES, Frakklandi.**Umboðsm.:** (74) G. H. Sigurgeirsson, Pósthólf 1337, 121 Reykjavík.**Gildissvið:** (51/57)**Flokkur 3:** Sápur, ilmvörur, ilmolfur, snyrtivörur, hárvötn, tannhirðivörur.

(64) Merkið er birt á grundvelli 29. gr. vörumerkjalaga („telle quelle“) með vísun til skráningar frá: 8.7.1991, FR, 1677598.

Ums.nr. (21) 604/1994

Ums.dags. (22) 2.6.1994

(54)

**HÓTEL EDDA - MEÐ ÍSLAND
Á HREINU****Eigandi:** (73) Ferðaskrifstofa Íslands hf., Skógahlíð 18, 101 Reykjavík, Íslandi.**Umboðsm.:** (74) Pétur Guðmundarson, hrl., Suðurlandsbraut 4A, 108 Reykjavík.**Gildissvið:** (51/57)**Flokkur 42:** Hótel- og veitingarekstur.

Ums.nr. (21) 622/1994

Ums.dags. (22) 9.6.1994

(54)



Eigandi: (73) Pharmaco h.f., Hörgatúni 2, 210 Garðabæ, Íslandi.

Umboðsm.: (74) Árnason & Co. h.f., Höfðabakka 9, 112 Reykjavík.

Gildissvið: (51/57)

Flokkar 29 og 30.

Ums.nr. (21) 623/1994

Ums.dags. (22) 9.6.1994

(54)



Eigandi: (73) Pharmaco h.f., Hörgatúni 2, 210 Garðabæ, Íslandi.

Umboðsm.: (74) Árnason & Co. h.f., Höfðabakka 9, 112 Reykjavík.

Gildissvið: (51/57)

Flokkar 29 og 30.

Ums.nr. (21) 624/1994

Ums.dags. (22) 9.6.1994

(54)



Eigandi: (73) Pharmaco h.f., Hörgatúni 2, 210 Garðabæ, Íslandi.

Umboðsm.: (74) Árnason & Co. h.f., Höfðabakka 9, 112 Reykjavík.

Gildissvið: (51/57)

Flokkar 29 og 30.

Ums.nr. (21) 625/1994

Ums.dags. (22) 9.6.1994

(54)



Eigandi: (73) Pharmaco h.f., Hörgatúni 2, 210 Garðabæ, Íslandi.

Umboðsm.: (74) Árnason & Co. h.f., Höfðabakka 9, 112 Reykjavík.

Gildissvið: (51/57)

Flokkar 29 og 30.

Ums.nr. (21) 630/1994

Ums.dags. (22) 9.6.1994

Ums.nr. (21) 634/1994

Ums.dags. (22) 9.6.1994

(54)

**MCI GLOBAL COMMUNICATIONS
SERVICE**

Eigandi: (73) MCI Communications Corporation, 1133-19th Street, N.W., Washington, D.C. 20036, Bandaríkjunum.

Umboðsm.: (74) Árnason & Co. h.f., Höfðabakka 9, 112 Reykjavík.

Gildissvið: (51/57)

Flokkur 38: Fjarskiptaþjónusta.

(64) Merkið er birt á grundvelli 29. gr. vörumerkjalaga („telle quelle“) með vísun til skráningar frá: 10.11.1992, US, 1,731,663.

Ums.nr. (21) 631/1994

Ums.dags. (22) 9.6.1994

(54)

GLOBAL REACH

Eigandi: (73) MCI Communications Corporation, 1133-19th Street, N.W., Washington, D.C. 20036, Bandaríkjunum.

Umboðsm.: (74) Árnason & Co. h.f., Höfðabakka 9, 112 Reykjavík.

Gildissvið: (51/57)

Flokkur 38: Fjarskiptaþjónusta.

(64) Merkið er birt á grundvelli 29. gr. vörumerkjalaga („telle quelle“) með vísun til skráningar frá: 19.5.1992, US, 1,688,131.

(54)



Eigandi: (73) Hoechst Schering AgrEvo GmbH, Berlin, Pýskalandi.

Umboðsm.: (74) Sigurjónsson & Thor, hf., Skólavörðustíg 16, 101 Reykjavík.

Gildissvið: (51/57)

Flokkur 1: Efni til að nota í landbúnaði, garðrækt og skógrækt; gróðuráburður.

Flokkur 5: Efni til að eyða meindýrum; sveppum og illgresi.

Ums.nr. (21) 643/1994

Ums.dags. (22) 13.6.1994

(54)

ANNE COLE

Eigandi: (73) Anne Cole Design Studio, Ltd., 1709 Ambassador Avenue, Beverly Hills, California 90210, Bandaríkjunum.

Umboðsm.: (74) Árnason & Co. h.f., Höfðabakka 9, 112 Reykjavík.

Gildissvið: (51/57)

Flokkur 25: Kven- og stúlkna sundfatnaður, íþrótt- og tómstundafatnaður, strandfatnaður.

Ums.nr. (21) 659/1994

Ums.dags. (22) 16.6.1994

Ums.nr. (21) 662/1994

Ums.dags. (22) 16.6.1994

(54)

BRÚN HF.

Eigandi: (73) Brún hf. C/O Bragi Björgmundsson, Heiðarbrún
10, 415 Bolungarvík, Íslandi.

Gildissvið: (51/57)

Flokkur 24: Vefnaðarvörur.

Flokkur 37: Byggingastarfsemi.

Flokkur 42: Önnur þjónusta.

(54)

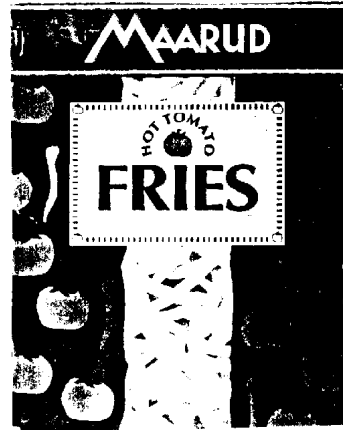

Ums.nr. (21) 660/1994

Ums.dags. (22) 16.6.1994

(54)

REGATTA GREAT OUTDOORS

Eigandi: (73) Risol Ltd., Risol House, Mercury Way,
Dumplington, Ormston, Manchester M31 2LT, Bretlandi.

Umboðsm.: (74) Árnason & Co. h.f., Höfðabakka 9, 112
Reykjavík.

Gildissvið: (51/57)

Flokkur 25.

Eigandi: (73) FREIA MARABOU SUCHARD A/S.,
Postboks 2463 Solli, N-0202 Oslo, Noregi.

Umboðsm.: (74) Árnason & Co. h.f., Höfðabakka 9, 112
Reykjavík.

Gildissvið: (51/57)

Flokkar 29 og 30.

Ums.nr. (21) 671/1994

Ums.dags. (22) 21.6.1994

(54)

PRIVATE PLEASURES

Eigandi: (73) Warnaco Inc., (A Delaware Corporation) 90
Park Avenue, New York, New York 10016, Bandaríkjunum.

Umboðsm.: (74) Árnason & Co. h.f., Höfðabakka 9, 112
Reykjavík.

Gildissvið: (51/57)

Flokkar 3 og 25.

Ums.nr. (21) 691/1994

Ums.dags. (22) 22.6.1994

Ums.nr. (21) 701/1994

Ums.dags. (22) 24.6.1994

(54)



Eigandi: (73) Sælgætisgerð Kristins Árnasonar, Pósthólf 1508, 121 Reykjavík, Íslandi.

Gildissvið: (51/57)

Flokkur 30.

Ums.nr. (21) 693/1994

Ums.dags. (22) 23.6.1994

(54)

INFOCENTRAL

Eigandi: (73) WordPerfect Corporation, 1555 North Technology Way, Orem, Utah 84057, Bandaríkjunum.

Umboðsm.: (74) Sigurjónsson & Thor, hf., Skólavörðustíg 16, 101 Reykjavík.

Gildissvið: (51/57)

Flokkar 9 og 16.

Forgangsréttur: (30) 14.1.1994, Bandaríkin, 74/479,080.

(54)



Eigandi: (73) Spiro International SA, Industriestrasse 49, CH-3178 BOESINGEN, Sviss.

Umboðsm.: (74) Sigurjónsson & Thor, hf., Skólavörðustíg 16, 101 Reykjavík.

Gildissvið: (51/57)

Flokkur 7. Vélar til að nota í málplötuiðnaði þ.m.t. vélar til þess að nota við framleiðslu á gormlaga málmörum og pípum, skurðarvélar, valsvélar, skeytingarvélar, kraga- og lásvélar svo og hlutar og fylgihlutir fyrir framangreindar vörur.

Ums.nr. (21) 711/1994

Ums.dags. (22) 29.6.1994

(54)

JO-Y-JO

Eigandi: (73) JO-Y-JO LIMITED, 65 High Street, Manchester M4 1ET, Bretlandi.

Umboðsm.: (74) Faktor Company, Pósthólf 678, 121 Reykjavík.

Gildissvið: (51/57)

Flokkur 25: Fatnaðarvörur; allar aðrar vörur í þessum flokki.

Ums.nr. (21) 714/1994

Ums.dags. (22) 1.7.1994

(54)

QUASAR**Eigandi:** (73) PERFUMES JESUS DEL POZO, S.A., Isla de Java, 33, 28034 Madrid, Spáni.**Umboðsm.:** (74) G. H. Sigurgeirsson, Pósthólf 1337, 121 Reykjavík.**Gildissvið:** (51/57)**Flokkur 3:** Bleikiefni og önnur efni til nota við fataþvott; ræstingu, fægingu, hreinsun og slípun; sápa; ilmvörur, ilmólur, snyrtivörur, hárvötn; tannhirðivörur.

Ums.nr. (21) 725/1994

Ums.dags. (22) 6.7.1994

(54)

STEVENS**Eigandi:** (73) WESTPOINT STEVENS INC.,(a Delaware corporation), 1185 Avenue of the Americas, New York, New York 10036, Bandaríkjunum.**Umboðsm.:** (74) G. H. Sigurgeirsson, Pósthólf 1337, 121 Reykjavík.**Gildissvið:** (51/57)**Flokkur 24.**

Ums.nr. (21) 726/1994

Ums.dags. (22) 6.7.1994

(54)

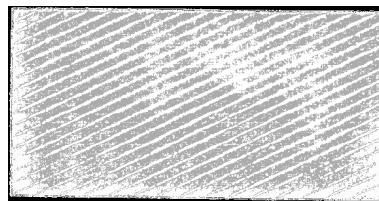
**Litir:** (59) Merkið er í lit.**Eigandi:** (73) THE COCA-COLA COMPANY, 310 North Avenue, N.W., Atlanta, Georgia 30313, Bandaríkjunum.**Umboðsm.:** (74) G. H. Sigurgeirsson, Pósthólf 1337, 121 Reykjavík.**Gildissvið:** (51/57)**Flokkur 32.**

Ums.nr. (21) 729/1994

Ums.dags. (22) 6.7.1994

(54)

LASTIN**Eigandi:** (73) ASTA Medica Aktiengesellschaft, Weismüllerstrasse 45, D-60314 Frankfurt am Main, Þýskalandi.**Umboðsm.:** (74) Sigurjónsson & Thor, hf., Skólavörðustíg 16, 101 Reykjavík.**Gildissvið:** (51/57)**Flokkur 5.**

Ums.nr. (21) 734/1994

Ums.dags. (22) 7.7.1994

(54)

CALLING CIRCLE**Eigandi:** (73) MCI Communications Corporation, 1133-19th Sreet, N.W. Washington, D.C. 20036, Bandaríkjunum.**Umboðsm.:** (74) Árnason & Co. h.f., Höfðabakka 9, 112 Reykjavík.**Gildissvið:** (51/57)**Flokkur 38:** Fjarskiptaþjónusta.

Ums.nr. (21) 738/1994

Ums.dags. (22) 7.7.1994

Ums.nr. (21) 753/1994

Ums.dags. (22) 12.7.1994

(54)

SKJÁKAUP

Eigandi: (73) Olúfélagið hf., Suðurlandsbraut 18, 108 Reykjavík, Íslandi.

Umboðsm.: (74) Valborg Kjartansdóttir, hdl., Skólavörðustíg 16, 101 Reykjavík.

Gildissvið: (51/57)

Flokkur 38: Fjarskipti.

Flokkur 39: Flutningar; pökkun og geymsla vöru; ferðapjónusta.

Flokkur 42: Rekstur veitingahúsa, tilreiðsla matar og drykkja; gistiþjónusta; lækniþjónusta; heilsurækt, fegrunar- og snyrtiþjónusta; dýralækningar og þjónusta við landbúnað; lögfræðiþjónusta; vísindi og rannsóknir; tölvuforritun; þjónusta sem ekki felur undir aðra flokka.

Ums.nr. (21) 741/1994

Ums.dags. (22) 11.7.1994

(54)

SEVORANE

Eigandi: (73) Abbott Laboratories, Abbott Park, Illinois 60064, Bandaríkjunum.

Umboðsm.: (74) Árnason & Co. h.f., Höfðabakka 9, 112 Reykjavík.

Gildissvið: (51/57)

Flokkur 5.

Ums.nr. (21) 742/1994

Ums.dags. (22) 11.7.1994

(54)

ASTRA

Eigandi: (73) Adam Opel AG, D-65423 Rüsselsheim, Þýskalandi.

Umboðsm.: (74) Sigurjónsson & Thor, hf., Skólavörðustíg 16, 101 Reykjavík.

Gildissvið: (51/57)

Flokkur 12: Farartæki og hlutar þeirra.

(54)

HITACHI

Eigandi: (73) KABUSHIKI KAISHA HITACHI SEISAKUSHO (HITACHI, LTD.), 6, Kanda-Surugadai 4-Chome, Chiyoda-Ku, Tokyo, Japan.

Umboðsm.: (74) Sigurjónsson & Thor, hf., Skólavörðustíg 16, 101 Reykjavík.

Gildissvið: (51/57)

Flokkar 1, 2, 4, 5, 6, 7, 8, 9, 10, 11, 12, 14, 16, 17, 18, 20 og 28.

Flokkar 35, 36, 37, 38, 39, 40 og 41.

Flokkur 42: Efnagreiningar, efnafræðilegar rannsóknir, leiga á aðgangi að tölvugagnagrunnum, ráðgjöf tengd tölvu- vélbúnaði og -hugbúnaði, hönnun á hugbúnaði, dagrétting á hugbúnaði, hönnun bygginga, verkfræðileg hönnun, ráðgjöf á sviði iðnréttinda, prófun á efnum, vélrannsóknir, tæknirannsóknir, lækni- og fræðileg aðstoð, sálfræðiprófanir, offsetprentun, silkiprentun, leiga á söluvélum, þýðingar.

Ums.nr. (21) 754/1994

Ums.dags. (22) 12.7.1994

(54)

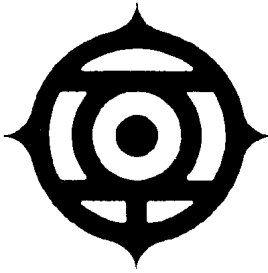

Eigandi: (73) KABUSHIKI KAISHA HITACHI SEISAKUSHO (HITACHI, LTD.), 6, Kanda-Surugadai 4-Chome, Chiyoda-Ku, Tokyo, Japan.

Umboðsm.: (74) Sigurjónsson & Thor, hf., Skólavörðustíg 16, 101 Reykjavík.

Gildissvið: (51/57)

Flokkar 1, 2, 4, 5, 6, 7, 8, 9, 10, 11, 12, 14, 16, 17, 18, 20 og 28.

Flokkar 35, 36, 37, 38, 39, 40 og 41.

Flokkur 42: Efnagreiningar, efnafræðilegar rannsóknir, leiga á aðgangi að tölvugagnagrunnum, ráðgjöf tengd tölvuvélbúnaði og -hugbúnaði, hönnun á hugbúnaði, dagrétting á hugbúnaði, hönnun bygginga, verkfræðileg hönnun, ráðgjöf á sviði iðnréttinda, prófun á efnum, vélrannsóknir, tæknirannsóknir, læknisfræðileg aðstoð, sálfræðiprófanir, offsetprentun, silkiprentun, leiga á söluvélum, þýðingar.

Ums.nr. (21) 755/1994

Ums.dags. (22) 12.7.1994

(54)

FREEDOM

Eigandi: (73) The House of Edgeworth Incorporated, Grienbachstrasse 11, CH 6300 Zug, Sviss.

Umboðsm.: (74) Björn Árnason, Árni Björnsson, Pósthólf 1552, 121 Reykjavík.

Gildissvið: (51/57)

Flokkur 34: Sígarettur, tóbak og tóbaksvörur, eldspýtur, kveikjarar og hlutir nauðsynlegir reykingamönnum.

Ums.nr. (21) 756/1994

Ums.dags. (22) 12.7.1994

(54)

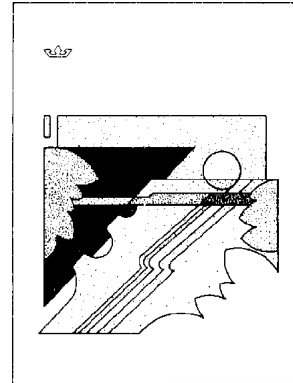

Eigandi: (73) The House of Edgeworth Incorporated, Grienbachstrasse 11, CH 6300 Zug, Sviss.

Umboðsm.: (74) Björn Árnason, Árni Björnsson, Pósthólf 1552, 121 Reykjavík.

Gildissvið: (51/57)

Flokkur 34: Sígarettur, tóbak og tóbaksvörur, eldspýtur, kveikjarar og hlutir nauðsynlegir reykingamönnum.

Ums.nr. (21) 757/1994

Ums.dags. (22) 12.7.1994

(54)

DRAGONZORD

Eigandi: (73) SABAN INTERNATIONAL PARIS, SOCIETE A RESPONSABILITE LIMITEE, "Le Columbus", 1 Rond-Point de l'Europe, 92250 LA GARENNE-COLOMBES, Frakklandi.

Umboðsm.: (74) G. H. Sigurgeirsson, Pósthólf 1337, 121 Reykjavík.

Gildissvið: (51/57)

Flokkur 28: Leikspil og leikföng; leikfimi- og sportvörur sem ekki eru taldar í öðrum flokkum; jólatrésskraut.

Forgangsréttur: (30) 18.1.1994, Frakkland, 94/501.984.

Ums.nr. (21) 758/1994

Ums.dags. (22) 12.7.1994

Ums.nr. (21) 760/1994

Ums.dags. (22) 13.7.1994

(54)

MEGAZORD

Eigandi: (73) SABAN INTERNATIONAL PARIS, SOCIETE A RESPONSABILITE LIMITEE, "Le Columbus", 1 Rond-Point de l'Europe, 92250 LA GARENNE-COLOMBES, Frakklandi.

Umboðsm.: (74) G. H. Sigurgeirsson, Pósthólf 1337, 121 Reykjavík.

Gildissvið: (51/57)

Flokkur 28: Leikspil og leikföng; leikfimi- og sportvörur sem ekki eru taldar í öðrum flokkum; jólatrésskraut.

Forgangsréttur: (30) 18.1.1994, Frakkland, 94/501.988.

Ums.nr. (21) 759/1994

Ums.dags. (22) 13.7.1994

(54)

SANATOGEN

Eigandi: (73) F. Hoffmann-La Roche AG, CH-4002 Basel, Sviss.

Umboðsm.: (74) Örn Þór, hrl., Skúlagötu 63, 105 Reykjavík.

Gildissvið: (51/57)

Flokkur 5: Efnablöndur til lyfja-, dýra- lækninga og hreinlætisnota; næringarefni framleidd til læknisfræðilegra nota.

(54)

TAQUAL

Eigandi: (73) F. Hoffmann-La Roche AG, CH-4002 Basel, Sviss.

Umboðsm.: (74) Örn Þór, hrl., Skúlagötu 63, 105 Reykjavík.

Gildissvið: (51/57)

Flokkur 5: Efnablöndur til lyfja-, dýra- lækninga og hreinlætisnota.

Ums.nr. (21) 761/1994

Ums.dags. (22) 13.7.1994

(54)

VAROTOL

Eigandi: (73) F. Hoffmann-La Roche AG, CH-4002 Basel, Sviss.

Umboðsm.: (74) Örn Þór, hrl., Skúlagötu 63, 105 Reykjavík.

Gildissvið: (51/57)

Flokkur 5: Efnablöndur til lyfja-, dýra- lækninga og hreinlætisnota.

Ums.nr. (21) 763/1994

Ums.dags. (22) 13.7.1994

(54)

FOSS

Eigandi: (73) Foss sf., Krosseyjarvegi 17, 780 Höfn Hornafirði, Íslandi.

Gildissvið: (51/57)

Flokkur 40.

Ums.nr. (21) 764/1994

Ums.dags. (22) 14.7.1994

Ums.nr. (21) 766/1994

Ums.dags. (22) 14.7.1994

(54)

BACH

Eigandi: (73) Bach Flower Remedies Limited, 5 Endeavour Way, Wimbledon, London, SW19 9UH, Bretlandi.

Umboðsm.: (74) Sigurjónsson & Thor, hf., Skólavörðustíg 16, 101 Reykjavík.

Gildissvið: (51/57)

Flokkur 5: Efnablöndur og efni til lyfja-, dýra-, smáskammtalækninga og græðandi efnablöndur og efni; efnablöndur og efni unnin úr jurtum og blómum til að nota við meðferð á tilfinningalegu ástandi; næringarefni og efnablöndur.

Flokkur 16: Prentað mál og útgefið efni; bækur, bæklingar, dagblöð, fréttabréf, fagtímarit og tímarit; veggspjöld, póstkort og ljósmyndir; leiðbeininga- og kennsluefni.

Flokkur 41: Fræðsla og skemmtun; kennsla og þjálfun; útgáfustarfsemi; skipulagning og útveggun á aðstöðu fyrir ráðstefnur, málstofur, umræðufundi og sýningar; skipulagning á samkeppnum; þjónusta varðandi hæfnispróf og útgáfu vottorða.

Flokkur 42: Heilsurækt og heilunarþjónusta; þjónusta falin í viðtölum, ráðgjöf, meðhöndlun, meðferð og aðstoð í tengslum við læknisfræðilegt, sálfræðilegt, geðrænt og tilfinningalegt ástand og líðan; þjónusta á sviði smásölu; þjónusta falin í viðtölum, ráðgjöf, meðhöndlun, meðferð og aðstoð á sviði lækninga með blómalyfjum og náttúrulegar aðferðir við heilun; þjónusta í tengslum við ávísanir á lyf.

Ums.nr. (21) 765/1994

Ums.dags. (22) 14.7.1994

(54)

RESCUE

Eigandi: (73) Bach Flower Remedies Limited, 5 Endeavour Way, Wimbledon, London, SW19 9UH, Bretlandi.

Umboðsm.: (74) Sigurjónsson & Thor, hf., Skólavörðustíg 16, 101 Reykjavík.

Gildissvið: (51/57)

Flokkur 5: Efnablöndur og efni til lyfja-, dýra-, smáskammtalækninga og græðandi efnablöndur og efni; efnablöndur og efni unnin úr jurtum og blómum til að nota við meðferð á tilfinningalegu ástandi; næringarefni og efnablöndur.

(54)

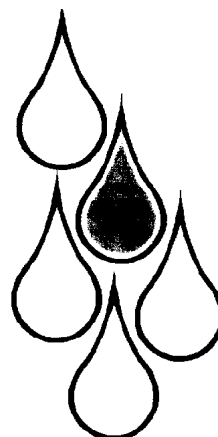

Litir: (59) Merkið er í lit.

Eigandi: (73) Gigartfélag Íslands, Ármúla 5, 108 Reykjavík, Íslandi.

Gildissvið: (51/57)

Flokkur 35: Auglýsingastarfsemi; stjórnun og rekstur fyrirtækja og skrifstofustarfsemi.

Flokkur 41: Fræðsla; þjálfun og íþrótt- og menningarstarfsemi.

Flokkur 42: Læknisþjónusta; vísindi og rannsóknir; sjúkraþjálfun; iðjuþjálfun og heilsurækt.

Ums.nr. (21) 767/1994

Ums.dags. (22) 15.7.1994

(54)

RINDLAR

Eigandi: (73) Freyja hf., Kársnesbraut 104, 200 Kópavogur, Íslandi.

Gildissvið: (51/57)

Flokkur 30.

Ums.nr. (21) 768/1994

Ums.dags. (22) 15.7.1994

Ums.nr. (21) 774/1994

Ums.dags. (22) 18.7.1994

(54)

BOMBUR

Eigandi: (73) Freyja hf., Kársnesbraut 104, 200 Kópavogur, Íslandi.

Gildissvið: (51/57)

Flokkur 30.

Ums.nr. (21) 773/1994

Ums.dags. (22) 15.7.1994

(54)

COLISEE

Eigandi: (73) FRANCE TELECOM, Autonomous Public Body, 6, Place d'Alleray, 75015 PARIS, Frakklandi.

Umboðsm.: (74) Sigurjónsson & Thor, hf., Skólavörðustíg 16, 101 Reykjavík.

Gildissvið: (51/57)

Flokkur 9: Fjarskiptatæki, símar, bréfsímar, rafeinda- og gagnavinnslubúnaður; tölvur, hugbúnaður og hugbúnaðarpakkar til gagnafjarskipta; forrit til að nota við gagnavinnslu; skrár, tölvuleikir; prentarar; búnaður til að geyma gögn og/eða tölvuforrit s.s. diskar, disklingar, bönd, minnishylki, snældur; háþróaður vélbúnaður; háþróaður hugbúnaður, samtengd kerfi til að nota við gagnavinnslu og hjálpartæki þeirra, þ.m.t. skjáeiningar, búnaður til að lesa af disklingum, bönd, snældur eða minnishylki, harðir diskar; tæki til að nota við gagnavinnslu; net til að flytja gögn; ljósritunarvélur; tengibúnaður; kaplar fyrir rafrænar og ljósfræðilegar merkjasendingar; sendi- og móttökubúnaður til þess að senda um kapal eða þráðlaust; gervihnettir og samtengd net fyrir ýmis konar samskiptakerfi.

Flokkur 16: Gataborðar úr pappír og pappa til þess að skrá tölvuforrit; gataspjöld; borðar í prentara; bækur og handbækur um tölvur og/eða hugbúnað eða hugbúnaðarpakka; útgefið efni í tengslum við gagnavinnslu.

Flokkur 35: Auglýsingastarfsemi og viðskipti.

Flokkur 38: Sjálfvirknivæðing skrifstofa; þjónusta vegna samtengingar og samskipta um síma og við gagnabanka. Þjónusta vegna vinnslu upplýsinga, fjarþjónusta við að senda út hljóð, texta, gögn og myndir; þjónusta í tengslum við tölvupóst.

Flokkur 41: Ritstjórn og útgáfustarfsemi, útsending á útvarps- og sjónvarpsþáttum.

Flokkur 42: Tölvuforritun; hönnun á hugbúnaði og hugbúnaðarpökkum, þ.m.t. hugbúnaður til afþreyingar og kennsluforrit fyrir örtölvur; hönnun tölvuforrita.

(54)

FALK

Eigandi: (73) Dale Garn og Trikotasje A/S, 5280 Dalekvam, Noregi.

Umboðsm.: (74) Árnason & Co. h.f., Höfðabakka 9, 112 Reykjavík.

Gildissvið: (51/57)

Flokkur 23.

Forgangsréttur: (30) 11.4.1994, Noregur, 94/2109.

Ums.nr. (21) 777/1994

Ums.dags. (22) 18.7.1994

(54)

Eigandi: (73) CLARINS, société anonyme, 4 Rue Berteaux Dumas, 92200 NEUILLY SUR SEINE, Frakklandi.

Umboðsm.: (74) G. H. Sigurgeirsson, Pósthólf 1337, 121 Reykjavík.

Gildissvið: (51/57)

Flokkur 3: Ilmvötn, veik ilmvötn, steinkvötn, kölnarvatn, bað- og sturtu snyrtivörur, snyrtikrem, fljótandi hörunds-áburður og mjólk með ilmi fyrir líkamann, talk, ilmsápur, svitalyktareyðir til persónulegra nota, þurr úðunarolía til snyrtingar, baðpúður til förðunar.

Ums.nr. (21) 779/1994

Ums.dags. (22) 19.7.1994

(54)

**Litir:** (59) Merkið er í lit.**Eigandi:** (73) MAG TECHNOLOGY CO., LTD, 9F, NO. 245, SEC. 1, TUN HUA S. ROAD, TAIPEI CITY, TAIWAN, Taiwan, R.O.C.**Umboðsm.:** (74) Faktor Company, Pósthólf 678, 121 Reykjavík.**Gildissvið:** (51/57)**Flokkur 9:** Skjáiir (tölvuvélbúnaður), litaskjáiir, einlita skjáiir, tengibúnaður fyrir tölvur, tölvur, tölvumiðverk, einkatölvur, prentarar til nota með tölvum, tölvuklamborð, diskar; allar aðrar vörur í þessum flokki.

Ums.nr. (21) 780/1994

Ums.dags. (22) 19.7.1994

(54)

B-B-B-Billi**Eigandi:** (73) Hakon Gruppen AS, Postboks 128 Refstad, 0513 Oslo, Noregi.**Umboðsm.:** (74) Sigurjónsson & Thor, hf., Skólavörðustíg 16, 101 Reykjavík.**Gildissvið:** (51/57)**Flokkur 35:** Öll þjónusta.**Flokkur 42:** Lögfræðiþjónusta, verkfræði-/tækniráðgjöf og leyfisveitingar.

Ums.nr. (21) 781/1994

Ums.dags. (22) 19.7.1994

(54)

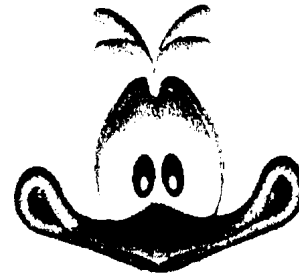
**Eigandi:** (73) Hakon Gruppen AS, Postboks 128 Refstad, 0513 Oslo, Noregi.**Umboðsm.:** (74) Sigurjónsson & Thor, hf., Skólavörðustíg 16, 101 Reykjavík.**Gildissvið:** (51/57)**Flokkur 35:** Öll þjónusta.**Flokkur 42:** Lögfræðiþjónusta, verkfræði-/tækniráðgjöf og leyfisveitingar.

Ums.nr. (21) 783/1994

Ums.dags. (22) 19.7.1994

(54)

PAUSERA**Eigandi:** (73) The Upjohn Company, Kalamazoo, Michigan, 49001, Bandaríkjunum.**Umboðsm.:** (74) Sigurjónsson & Thor, hf., Skólavörðustíg 16, 101 Reykjavík.**Gildissvið:** (51/57)**Flokkur 5:** Lyfjablöndur.**Forgangsréttur:** (30) 1.2.1994, Benelux, 821250.

Ums.nr. (21) 784/1994

Ums.dags. (22) 19.7.1994

Ums.nr. (21) 792/1994

Ums.dags. (22) 20.7.1994

(54)



Eigandi: (73) JOHNSON & JOHNSON, One Johnson & Johnson Plaza, New Brunswick, New Jersey, Bandaríkjunum.

Umboðsm.: (74) G. H. Sigurgeirsson, Pósthólf 1337, 121 Reykjavík.

Gildissvið: (51/57)

Flokkar 3 og 5.

Ums.nr. (21) 785/1994

Ums.dags. (22) 20.7.1994

(54)

HILTON

Eigandi: (73) Brown & Williamson Tobacco Corporation, 1500 Brown & Williamson Tower, Louisville Galeria, Louisville - Kentucky 40202, Bandaríkjunum.

Umboðsm.: (74) Pétur Guðmundarson, hrl., Suðurlandsbraut 4A, 108 Reykjavík.

Gildissvið: (51/57)

Flokkur 34: Vindlingar, tóbak, tóbaksvörur, hlutir fyrir reykingafólk, kveikjarar og eldspýtur.

(54)

ZIPPO

Eigandi: (73) Zippo Manufacturing Company, 33 Barbour Street, Bradford, Pennsylvania 16701, Bandaríkjunum.

Umboðsm.: (74) Þórður S. Gunnarsson, hrl., Ármúla 17, 108 Reykjavík.

Gildissvið: (51/57)

Flokkur 4: Eldsneyti og kveikir fyrir kveikjara.

Flokkur 34: Kveikjarar ásamt fylgihlutum þ.m.t. eldtinnu.

Ums.nr. (21) 797/1994

Ums.dags. (22) 22.7.1994

(54)

POLAR CUP

Litir: (59) Merkið er í lit.

Eigandi: (73) Huhtamäki Finance B.V., Burgemeester Rijnderslaan 26, 1185 MC AMSTELVEEN, Hollandi.

Umboðsm.: (74) G. H. Sigurgeirsson, Pósthólf 1337, 121 Reykjavík.

Gildissvið: (51/57)

Flokkar 16 og 20.

Ums.nr. (21) 798/1994

Ums.dags. (22) 25.7.1994

Ums.nr. (21) 803/1994

Ums.dags. (22) 26.7.1994

(54)

PULL & BEAR

Eigandi: (73) INDUSTRIA DE DISEÑO TEXTIL, S.A.(INDITEX, S.A.), Polígono Industrial de Sabón, parcela 79-B, 15142 ARTEIXO (La Coruña), Spáni.

Umboðsm.: (74) Faktor Company, Pósthólf 678, 121 Reykjavík.

Gildissvið: (51/57)

Flokkur 9: Búnaður og tæki notuð við vísindi, siglingar, landmælingar, raftækni, ljósmyndun, kvikmyndatöku og -sýningar; sjóntæki; aðallega gleraugu eða gler, vogir, mælingatæki, merkjasendingatæki, eftirlitstæki, björgunartæki, kennslutæki og -búnaður. Tæki sem notuð eru til að taka upp eða flytja hljóð eða mynd; segulupptökutæki, gagnadiskar; sjálfsalar og vélbúnaður fyrir mynststýrð tæki; búðarkassar; reiknivélar; gagnavinnslubúnaður og tölvur; slökkvitæki; allar aðrar vörur í þessum flokki.

Flokkur 14: Góðmálmur og blöndur úr þeim svo og vörur úr góðmálmum eða húðaðar með þeim og ekki heyra undir aðra flokka; skartgripir; gimsteinar; klukkur og tæki til tímamælinga, aðallega klukkur og úr; allar aðrar vörur í þessum flokki.

Ums.nr. (21) 802/1994

Ums.dags. (22) 26.7.1994

(54)

AVRELLE

Eigandi: (73) ICI Chemicals & Polymers Limited, The Heath, Runcorn Cheshire WA7 4QF, Bretlandi.

Umboðsm.: (74) Björn Árnason, Árni Björnsson, Pósthólf 1552, 121 Reykjavík.

Gildissvið: (51/57)

Flokkur 1: Óunnið plast; gervikvoða; til nota í iðnaði.

Flokkur 11: Búnaður og tæki til hreinlætis, svo sem baðkór, sturtubotnar, handlaugar og eldhúsvaskar.

Flokkur 17: Hálfunnið plast til iðnaðarnota.

(54)



Litir: (59) Merkið er í lit.

Eigandi: (73) H.F. Ölgerðin Egill Skallagrímsson, Grjótháls 7-11, 130 Reykjavík, Íslandi.

Gildissvið: (51/57)

Flokkur 32.

Ums.nr. (21) 805/1994

Ums.dags. (22) 26.7.1994

(54)

BÍTTU LAUST ÞVÍ BOLLAN ER MJÚK!

Eigandi: (73) Sælgætisgerðin Vala sf., Pósthólf 508, 121 Reykjavík, Íslandi.

Gildissvið: (51/57)

Flokkur 30.

Ums.nr. (21) 808/1994

Ums.dags. (22) 28.7.1994

Ums.nr. (21) 813/1994

Ums.dags. (22) 29.8.1994

(54)



Eigandi: (73) Hagavík hf., Kársnesbraut 106, 200 Kópavogur, Íslandi.

Gildissvið: (51/57)

Flokkur 16.

Ums.nr. (21) 810/1994

Ums.dags. (22) 28.7.1994

(54)

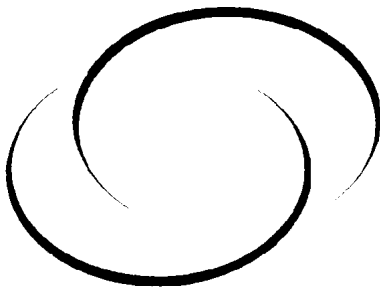

Eigandi: (73) FUJISAWA PHARMACEUTICAL CO, LTD, 4-7, Doshomachi 3-chome, Chuo-ku, Osaka, Japan.

Umboðsm.: (74) Sigurjónsson & Thor, hf., Skólavörðustíg 16, 101 Reykjavík.

Gildissvið: (51/57)

Flokkur 5: Lyfjablöndur og efni.

(54)

SPACE GEAR

Eigandi: (73) MITSUBISHI JIDOSHA KOGYO KABUSHIKI KAISHA, 33-8, Shiba 5-chome, Minato-ku, Tokyo, Japan.

Umboðsm.: (74) Sigurjónsson & Thor, hf., Skólavörðustíg 16, 101 Reykjavík.

Gildissvið: (51/57)

Flokkur 12: Farartæki til að nota á landi, hlutar þeirra sem falla í þennan flokk.

Ums.nr. (21) 814/1994

Ums.dags. (22) 29.7.1994

(54)

JAGUAR

Eigandi: (73) MANUFACTURE DES MONTRES JAGUAR, S.A., Pierre-André L'Épée, 3, Rue Louis-Favre, 2000 NEUCHÂTEL, Sviss.

Umboðsm.: (74) Sigurjónsson & Thor, hf., Skólavörðustíg 16, 101 Reykjavík.

Gildissvið: (51/57)

Flokkur 14: Góðmálmar og blöndur úr þeim svo og vörur úr góðmálmum eða húðaðar með þeim; sem ekki heyra undir aðra flokka; skartgripir, gimsteinar; klukkur og tæki til tímamælinga.

Ums.nr. (21) 818/1994

Ums.dags. (22) 3.8.1994

Ums.nr. (21) 820/1994

Ums.dags. (22) 4.8.1994

(54)

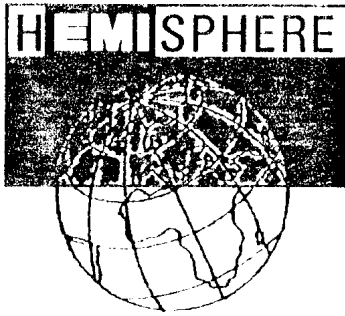

Eigandi: (73) EMI Records Limited, 1/3 Uxbridge Road, Hayes, Middlesex, Bretlandi.

Umboðsm.: (74) Sigurjónsson & Thor, hf., Skólavörðustíg 16, 101 Reykjavík.

Gildissvið: (51/57)

Flokkur 9: Búnaður og tæki til að taka upp, fjölfalda og/eða senda út upplýsingar sem hljóð og/eða myndir; upptökur hljóðs og/eða mynda á diskum eða böndum; miðill til að taka upp hljóð og/eða myndir á diska, bönd og víra; hlutar og tengihlutar fyrir framantaldar vörur.

Forgangsréttur: (30) 23.7.1994, Bretland, 1579463.

(54)

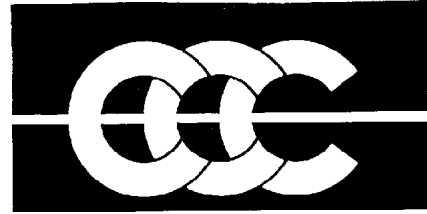

Eigandi: (73) 3 C Communications International S.A., P.O.Box 23, L-8005 Bertrange, Lúxemburg.

Umboðsm.: (74) Árnason & Co. h.f., Höfðabakka 9, 112 Reykjavík.

Gildissvið: (51/57)

Flokkur 9: Upplýsinga- og gagnasendibúnaður; búnaður til vinnslu og umbreytingar upplýsinga og gagna; greiðslukortatengibúnaður; símtæki, með eða án vaktbúnaðar; mynd- og símsenditæki.

Flokkur 35: Auglýsingar, þ.m.t. útvarps-, sjónvarps- og símaauglýsingar; stjórnunar- og rekstrarráðgjöf; umsjón og rekstur gagnaskráa og gagnavinnsla.

Flokkur 36: Tryggingastarfsemi, fjármála- og gjaldeyrisviðskipti, þ.m.t. greiðslujöfnunarþjónusta, fjárhagsleg stjórnun og ráðgjöf; inn- og útlánastarfsemi, greiðslukortatengibúnaður; rafrænn flutningur fjármuna.

Flokkur 38: Upplýsingar/fjölmiðlun, þ.m.t. fjarskipti; miðlun, geymsla og flutningur upplýsinga; gagnagrunnsþjónusta; upplýsingar um netkerfi; fjarskiptaþjónusta; skilaboðaþjónusta um fjarmiðla.

Flokkur 42: Ráðgjafaþjónusta í sambandi við síma- og fjarskiptatækni þ.m.t. tölvur; stjórnun og tæknileg ráðgjöf (sérfræðiþjónusta) varðandi fjarskipta- og tölvusamskipti; umsjón með og tæknileg ráðgjöf á sviði gagnaskráa, tölvu forritun, hönnun tölvuhugbúnaðar; útleiga tölvubúnaðar, þ.m.t. tölvubúnaður til skráningar og skuldfærslu símtala.

Ums.nr. (21) 822/1994

Ums.dags. (22) 4.8.1994

Ums.nr. (21) 824/1994

Ums.dags. (22) 4.8.1994

(54)

**Litir:** (59) Merkið er í lit.**Eigandi:** (73) EUROPAY INTERNATIONAL S.A., 198A, Chaussée de Tervuren, B-1410 Waterloo, Belgíu.**Umboðsm.:** (74) Sigurjónsson & Thor, hf., Skólavörðustíg 16, 101 Reykjavík.**Gildissvið:** (51/57)**Flokkur 36:** Fjármála- og gjaldmiðlaþjónusta; krítarkort-þjónusta.**Forgangsréttur:** (30) 8.2.1994, Benelux, 821.632.

Ums.nr. (21) 823/1994

Ums.dags. (22) 4.8.1994

(54)

OPENDOC**Eigandi:** (73) APPLE COMPUTER, INC., 1 Infinite Loop, Cupertino, California 95014, Bandaríkjunum.**Umboðsm.:** (74) Sigurjónsson & Thor, hf., Skólavörðustíg 16, 101 Reykjavík.**Gildissvið:** (51/57)**Flokkur 9:** Tölvur; hugbúnaður fyrir tölvur, þ.m.t. tölvuforrit skráð á kubba, diska og bönd, fylgitæki fyrir tölvur; auðir tölvumiðlar þ.m.t. seguldiskar og bönd; rafeindabúnaður og tæki til að nota við boðskipti, fjarskiptabúnaður og tæki.

(54)

**Litir:** (59) Merkið er í lit.**Eigandi:** (73) FINAXA, 23, Avenue Matignon, 75008 PARIS, Frakklandi.**Umboðsm.:** (74) Sigurjónsson & Thor, hf., Skólavörðustíg 16, 101 Reykjavík.**Gildissvið:** (51/57)**Flokkur 36:** Tryggingar; tryggingar fyrir einstaklinga; bruna-, slysa- og ýmis konar áhættutryggingar; endurtryggingar; þjónusta verðbréfamíðlara, stjórnun á sparisjóðum; fjármál, peningamál, þjónusta vegna fjárfestinga, fjármálaáætlanir og -mat, fjármögnunarþjónusta, þjónusta vegna fjárbindinga, fjármálastarfsemi, fjármálaviðskipti, fjármálagreining, peningamálastarfsemi; útgáfa ferðatékka og bankaábyrgða; málefni fasteigna, þjónusta við áætlanagerð og mat á fasteignum, þjónusta við eigendur fasteigna, þjónusta fasteignasala, útleiga húsa, þjónusta tengd bótum vegna leigðra húsa.

Ums.nr. (21) 826/1994

Ums.dags. (22) 4.8.1994

(54)

JAGUAR**Eigandi:** (73) Jaguar Cars Limited, Browns Lane, Allesley, Coventry CV5 9DR, Bretlandi.**Umboðsm.:** (74) Faktor Company, Pósthólf 678, 121 Reykjavík.**Gildissvið:** (51/57)**Flokkur 12:** Allar vörur í þessum flokki, s.s. vélknúin farartæki og hlutar og fylgihlutir fyrir þau; og reiðhjól og hlutar og fylgihlutir fyrir þau.

Ums.nr. (21) 827/1994

Ums.dags. (22) 4.8.1994

Ums.nr. (21) 830/1994

Ums.dags. (22) 5.8.1994

(54)



Eigandi: (73) Jaguar Cars Limited, Browns Lane, Allesley, Coventry CV5 9DR, Bretlandi.

Umboðsm.: (74) Faktor Company, Pósthólf 678, 121 Reykjavík.

Gildissvið: (51/57)

Flokkur 12: Allar vörur í þessum flokki, s.s. vélknúin farartæki og hlutar og fylgihlutar fyrir þau; reiðhjól og hlutar og fylgihlutar fyrir þau.

Ums.nr. (21) 828/1994

Ums.dags. (22) 5.8.1994

(54)

ADIZEM

Eigandi: (73) NORPHARMA A/S, Jernbanegade 29, DK-6000 Kolding, Danmörku.

Umboðsm.: (74) Sigurjónsson & Thor, hf., Skólavörðustíg 16, 101 Reykjavík.

Gildissvið: (51/57)

Flokkur 5: Lyfjablöndur til að nota við lækningar á mönnum.

Ums.nr. (21) 829/1994

Ums.dags. (22) 5.8.1994

(54)

DILTICAP

Eigandi: (73) NORPHARMA A/S, Jernbanegade 29, DK-6000 Kolding, Danmörku.

Umboðsm.: (74) Sigurjónsson & Thor, hf., Skólavörðustíg 16, 101 Reykjavík.

Gildissvið: (51/57)

Flokkur 5: Lyfjablöndur til að nota við lækningar á mönnum.

(54)

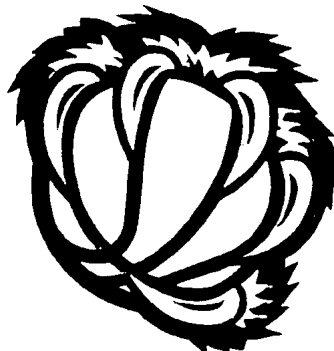

Eigandi: (73) NBA Properties, Inc., Olympic Tower, 645 Fifth Avenue, New York, NY 10022, Bandaríkjunum.

Umboðsm.: (74) Ólafur Ragnarsson, hrl., Laugavegi 18, 101 Reykjavík.

Gildissvið: (51/57)

Flokkur 28: Leikspil og leikföng. - Eftirtaldar íþróttavörur: Körfuboltar, golfboltar, leikvallaboltar, íþróttaboltar, leikboltar úr gúmmí, leikboltar úr frauði, körfuboltanet, körfuboltakörfuspjöld, pumpur fyrir körfubolta og tilheyrandi nálar, golfkylfur, golfpokar, tölvu-körfubolta-leiktæki, myndbandsleikir, körfuboltaleiktækjakassar, körfuboltaleikir á borði, tölvuleikir, körfuboltasamstæða, sem samanstendur af körfuboltaneti og flautu; leikbrúður, tuskubrúður og púsluspil; allar aðrar íþróttavörur sem falla undir þennan flokk; jólatrésskraut.

Ums.nr. (21) 831/1994

Ums.dags. (22) 5.8.1994

Ums.nr. (21) 832/1994

Ums.dags. (22) 5.8.1994

(54)

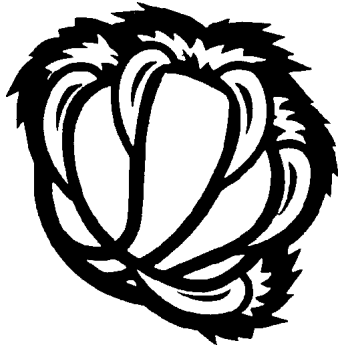

Eigandi: (73) NBA Properties, Inc., Olympic Tower, 645 Fifth Avenue, New York, NY 10022, Bandaríkjunum.

Umboðsm.: (74) Ólafur Ragnarsson, hrl., Laugavegi 18, 101 Reykjavík.

Gildissvið: (51/57)

Flokkur 25: Sokkavörur, skófatnaður, skyrtubolir, íþróttapeysur, íþróttabuxur, buxur, hlýrabolir, þrjónaðar skyrtur og peysur, stuttbuxur, náttföt, íþróttaskyrtur, „rugby“ skyrtur, peysur, belti, bindi, náttskyrtur, hattar, æfingagallar, jakkar, úlpur, frakkar, tausmekkir, ennisbönd, úlnliðsbönd, svuntur, boxarastuttbuxur, húfur, ungbarnaföt, eyrnaskjól og hanskar; allur annar fatnaður, skófatnaður og höfuðfatnaður er fellur undir þennan flokk.

(54)

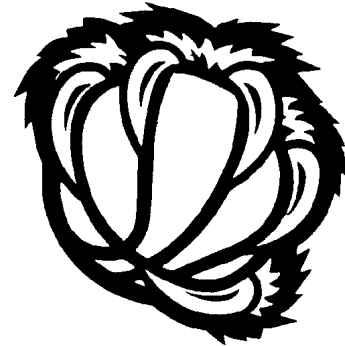

Eigandi: (73) NBA Properties, Inc., Olympic Tower, 645 Fifth Avenue, New York, NY 10022, Bandaríkjunum.

Umboðsm.: (74) Ólafur Ragnarsson, hrl., Laugavegi 18, 101 Reykjavík.

Gildissvið: (51/57)

Flokkur 16: Útgefið efni og prentað mál svo sem körfuboltaskiptimyndir, danspara- og dansflokka-skiptimyndir, lukkudýraskiptimyndir, skiptimyndir með skemmtiefni, límmiðar, festimerki, körfuboltamerki til minningar, póstkort, athugasemdakort, athugasemdaspjöld, kúlupennar, blýantar, skjalamöppur, bréfamöppur, skrifbækur með gormabindingu, skrifbækur fyrir handtöskur, ljósmyndir á spjaldi og án spjalds, veggspjöld, dagatöl, stúðaralímmiðar, spjöld á bækur, umbúðapappír, tómsundabækur, skráningabækur, leiðbeiningabækur og uppflöttibækur fyrir körfubolta, tímarit á sviði körfubolta, leiðbeiningar varðandi leikjaforrit um minningar, pappírflögg, bréfsefni, bréfsefnismerktar möppur og skráningarblöð fyrir mál tengd körfubolta, fréttabréf og bæklingar til ljósvakamiðla; allt útgefið efni og prentað mál sem ekki er talið upp í öðrum flokkum.

Ums.nr. (21) 833/1994

Ums.dags. (22) 5.8.1994

Ums.nr. (21) 834/1994

Ums.dags. (22) 5.8.1994

(54)

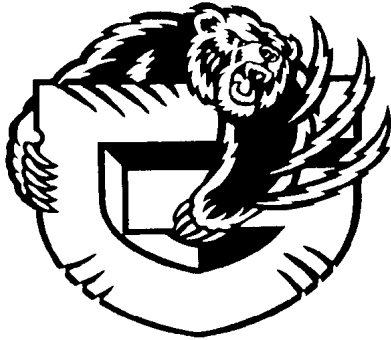

Eigandi: (73) NBA Properties, Inc., Olympic Tower, 645 Fifth Avenue, New York, NY 10022, Bandaríkjunum.

Umboðsm.: (74) Ólafur Ragnarsson, hrl., Laugavegi 18, 101 Reykjavík.

Gildissvið: (51/57)

Flokkur 28: Leikspil og leikföng. - Eftirtaldar íþróttavörur: Körfuboltar, golfboltar, leikvallaboltar, íþróttaboltar, leikboltar úr gúmmí, leikboltar úr frauði, körfuboltanet, körfuboltakörfuspjöld, pumpur fyrir körfubolta og tilheyrandi nálar, golfkylfur, golfpokar, tölvu-körfubolta-leiktæki, myndbandsleikir, körfuboltaleiktækjakassar, körfuboltaleikir á borði, tölvuleikir, körfuboltasamstæða, sem samanstendur af körfuboltaneti og flautu; leikbrúður, tuskubrúður og púsluspil; allar aðrar íþróttavörur sem falla undir þennan flokk; jólatrésskraut.

(54)

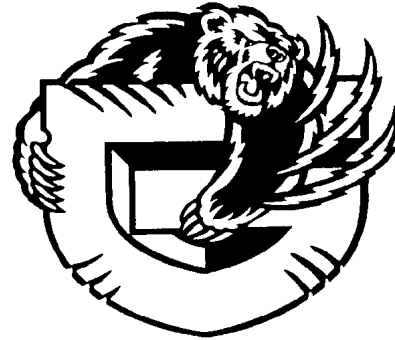

Eigandi: (73) NBA Properties, Inc., Olympic Tower, 645 Fifth Avenue, New York, NY 10022, Bandaríkjunum.

Umboðsm.: (74) Ólafur Ragnarsson, hrl., Laugavegi 18, 101 Reykjavík.

Gildissvið: (51/57)

Flokkur 25: Sökkavörur, skófatnaður, skyrtubolir, íþróttapeysur, íþróttabuxur, buxur, hlýrabolir, þrjónaðar skyrtur og peysur, stuttbuxur, náttföt, íþróttaskyrtur, „rugby“ skyrtur, peysur, belti, bindi, náttskyrtur, hattar, æfingagallar, jakkar, úlpur, frakkar, tausmekkir, ennisbönd, úlnliðsbönd, svuntur, boxarastuttbuxur, húfur, ungbarnaföt, eyrnaskjól og hanskar; allur annar fatnaður, skófatnaður og höfuðfatnaður er fellur undir þennan flokk.

Ums.nr. (21) 835/1994

Ums.dags. (22) 5.8.1994

Ums.nr. (21) 836/1994

Ums.dags. (22) 5.8.1994

(54)

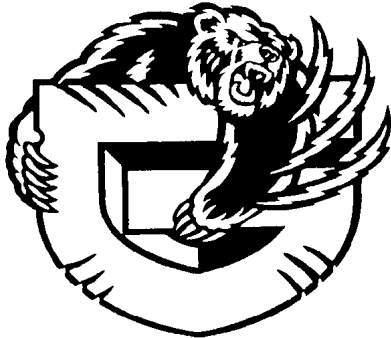

Eigandi: (73) NBA Properties, Inc., Olympic Tower, 645 Fifth Avenue, New York, NY 10022, Bandaríkjunum.

Umboðsm.: (74) Ólafur Ragnarsson, hrl., Laugavegi 18, 101 Reykjavík.

Gildissvið: (51/57)

Flokkur 16: Útgefið efni og prentað mál svo sem körfubolta-skiptimyndir, danspara- og dansflokkaskiptimyndir, lukkudýraskiptimyndir, skiptimyndir með skemmtiefni, límmiðar, festimerki, körfuboltamerki til minningar, póstkort, athugasemdakort, athugasemdaspjöld, kúlupennar, blýantar, skjalamöppur, bréfamöppur, skrifbækur með gormabindingu, skrifbækur fyrir handtöskur, ljósmyndir á spjaldi og án spjalds, veggspjöld, dagatöl, stuðaralímmiðar, spjöld á bækur, umbúðapappír, tómsundabækur, skráningarbækur, leiðbeiningabækur og uppflöttibækur fyrir körfubolta, tímarit á sviði körfubolta, leiðbeiningar varðandi leikjaforrit um minningar, pappírflögg, bréfsefni, bréfsefnismerktar möppur og skráningarblöð fyrir mál tengd körfubolta, fréttabréf og bæklingar til ljósvakamiðla; allt útgefið efni og prentað mál sem ekki er talið upp í öðrum flokkum.

(54)



Eigandi: (73) NBA Properties, Inc., Olympic Tower, 645 Fifth Avenue, New York, NY 10022, Bandaríkjunum.

Umboðsm.: (74) Ólafur Ragnarsson, hrl., Laugavegi 18, 101 Reykjavík.

Gildissvið: (51/57)

Flokkur 28: Leikspil og leikföng. - Eftirtaldar íþróttavörur: Körfuboltar, golfboltar, leikvallaboltar, íþróttaboltar, leikboltar úr gúmmí, leikboltar úr frauði, körfuboltanet, körfuboltakörfuspjöld, pumpur fyrir körfubolta og tilheyrandi nálar, golfkylfur, golfpokar, tölvu-körfubolta-leiktæki, myndbandsleikir, körfuboltaleiktækjakassar, körfuboltaleikir á borði, tölvuleikir, körfuboltasamstæða, sem samanstendur af körfuboltaneti og flautu, leikbrúður, tuskubrúður og púsluspil; allar aðrar íþróttavörur er falla undir þennan flokk; jólatrésskraut.

Ums.nr. (21) 837/1994

Ums.dags. (22) 5.8.1994

Ums.nr. (21) 838/1994

Ums.dags. (22) 5.8.1994

(54)



Eigandi: (73) NBA Properties, Inc., Olympic Tower, 645 Fifth Avenue, New York, NY 10022, Bandaríkjunum.

Umboðsm.: (74) Ólafur Ragnarsson, hrl., Laugavegi 18, 101 Reykjavík.

Gildissvið: (51/57)

Flokkur 25: Sokkavörur, skófatnaður, skyrtubolir, íþróttapeysur, íþróttabuxur, buxur, hlýrabolir, prjónaðar skyrtur og peysur, stuttbuxur, náttföt, íþróttaskyrtur, „rugby“ skyrtur, peysur, belti, bindi, náttskyrtur, hattar, æfingagallar, jakkar, úlpur, frakkar, tausmekkir, ennisbönd, úlnliðsbönd, svuntur, boxarastuttbuxur, húfur, ungbarnaföt, eyrnaskjól og hanskar; allur annar fatnaður, skófatnaður og höfuðfatnaður er fellur undir þennan flokk.

(54)

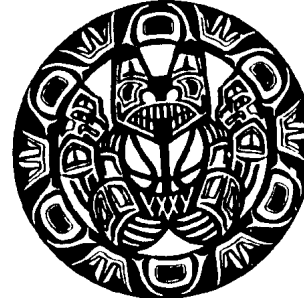

Eigandi: (73) NBA Properties, Inc., Olympic Tower, 645 Fifth Avenue, New York, NY 10022, Bandaríkjunum.

Umboðsm.: (74) Ólafur Ragnarsson, hrl., Laugavegi 18, 101 Reykjavík.

Gildissvið: (51/57)

Flokkur 16: Útgefið efni og prentað mál svo sem körfubolta-skiptimyndir, danspara- og dansflokkaskiptimyndir, lukkudýraskiptimyndir, skiptimyndir með skemmtiefni, límmiðar, festimerki, körfuboltamerki til minningar, póstkort, athugasemdakort, athugasemdaspjöld, kúlupennar, blýantar, skjalamöppur, bréfamöppur, skrifbækur með gormabindingu, skrifbækur fyrir handtöskur, ljósmyndir á spjaldi og án spjalds, veggspjöld, dagatöl, stuðaralímmiðar, spjöld á bækur, umbúðapappír, tómstundabækur, skráningabækur, leiðbeiningabækur og uppflettibækur fyrir körfubolta, tímarit á sviði körfubolta, leiðbeiningar varðandi leikjaforrit um minningar, pappírflögg, bréfsefni, bréfsefnismerktar möppur og skráningarblöð fyrir mál tengd körfubolta, fréttabréf og bæklingar til ljósvakamiðla; allt útgefið efni og prentað mál sem ekki er talið upp í öðrum flokkum.

Ums.nr. (21) 851/1994

Ums.dags. (22) 8.8.1994

Ums.nr. (21) 854/1994

Ums.dags. (22) 8.8.1994

(54)



Eigandi: (73) WURZBURG Holding S.A., 134, Boulevard de la Pétrusse, L-2330 Luxembourg, Lúxemburg.

Umboðsm.: (74) Faktor Company, Pósthólf 678, 121 Reykjavík.

Gildissvið: (51/57)

Flokkur 18: Bakpokar, handtöskur, fatatöskur, innkaupa-töskur, strandtöskur, ferðatöskur, íþróttatöskur; allar aðrar vörur í þessum flokki.

Flokkur 25: Fatnaðarvörur, höfuðbúnaður; allar aðrar vörur í þessum flokki.

Ums.nr. (21) 852/1994

Ums.dags. (22) 8.8.1994

(54)

SPQR CITY

Eigandi: (73) WURZBURG Holding S.A., 134, Boulevard de la Pétrusse, L-2330 Luxembourg, Lúxemburg.

Umboðsm.: (74) Faktor Company, Pósthólf 678, 121 Reykjavík.

Gildissvið: (51/57)

Flokkur 18: Bakpokar, handtöskur, fatatöskur, innkaupa-töskur, strandtöskur, ferðatöskur, íþróttatöskur; allar aðrar vörur í þessum flokki.

Flokkur 25: Fatnaðarvörur, höfuðbúnaður; allar aðrar vörur í þessum flokki.

(54)



GOTT Í GOGGINN

Eigandi: (73) Bjarni Óskarsson, Hjarðarlandi 5, 270 Mosfellsbær, Íslandi.

Gildissvið: (51/57)

Flokkur 42.

Ums.nr. (21) 855/1994

Ums.dags. (22) 8.8.1994

(54)

POWER RANGERS

Eigandi: (73) Saban International N.V., Plaza JoJo Correa 1-5, Curacao, Hollensku Antillaeyjum.

Umboðsm.: (74) Sigurjónsson & Thor, hf., Skólavörðustíg 16, 101 Reykjavík.

Gildissvið: (51/57)

Flokkar 16, 25 og 28. Flokkur 41.

Ums.nr. (21) 856/1994

Ums.dags. (22) 8.8.1994

(54)

MIGHTY MORPHIN POWER RANGERS

Eigandi: (73) Saban International N.V., Plaza JoJo Correa 1-5, Curacao, Hollensku Antillaeyjum.

Umboðsm.: (74) Sigurjónsson & Thor, hf., Skólavörðustíg 16, 101 Reykjavík.

Gildissvið: (51/57)

Flokkar 16, 25 og 28: Allar vörur.

Flokkur 41: Öll þjónusta.

Ums.nr. (21) 858/1994

Ums.dags. (22) 9.8.1994

(54)

BENESERIN

Eigandi: (73) Schering Aktiengesellschaft, Berlin, Þýskalandi.
Umboðsm.: (74) Guðmundur Jónsson, hrl., Borgartúni 33, 105 Reykjavík.

Gildissvið: (51/57)**Flokkur 5:** Lyf og lyfjaefni.

Ums.nr. (21) 859/1994

Ums.dags. (22) 9.8.1994

(54)

BENEFERON

Eigandi: (73) Schering Aktiengesellschaft, Berlin, Þýskalandi.
Umboðsm.: (74) Guðmundur Jónsson, hrl., Borgartúni 33, 105 Reykjavík.

Gildissvið: (51/57)**Flokkur 5:** Lyf og lyfjaefni.

Ums.nr. (21) 860/1994

Ums.dags. (22) 9.8.1994

(54)

**Litir:** (59) Merkið er í lit.

Eigandi: (73) FRIATEC Aktiengesellschaft Keramik- und Kunststoffwerke, Steinzeugstrasse 50, D-68229 Mannheim, Þýskalandi.

Umboðsm.: (74) Faktor Company, Pósthólf 678, 121 Reykjavík.

Gildissvið: (51/57)

Flokkur 19: Tilbúnar hreinlætislagir í einingum, vatnsleiðslur, frárennslisrör og niðurfallsþípur, allar framangreindar vörur aðallega samsettar úr öðrum efnum en málm; einingar til framleiðslu á framangreindum lögnum í einingum.

Ums.nr. (21) 862/1994

Ums.dags. (22) 9.8.1994

(54)

EPAQ

Eigandi: (73) Riker Laboratories, Inc., 3M Center, 2501 Hudson Road, St. Paul, Minnesota, Bandaríkjunum.
Umboðsm.: (74) Faktor Company, Pósthólf 678, 121 Reykjavík.

Gildissvið: (51/57)**Flokkur 5:** Lyfjafræðilegar efnablöndur; allar aðrar vörur í þessum flokki.

Ums.nr. (21) 863/1994

Ums.dags. (22) 9.8.1994

(54)

QVAR

Eigandi: (73) Riker Laboratories, Inc., 3M Center, 2501 Hudson Road, St. Paul, Minnesota, Bandaríkjunum.
Umboðsm.: (74) Faktor Company, Pósthólf 678, 121 Reykjavík.

Gildissvið: (51/57)**Flokkur 5:** Lyfjafræðilegar efnablöndur; allar aðrar vörur í þessum flokki.

Ums.nr. (21) 864/1994

Ums.dags. (22) 9.8.1994

(54)

AIROMIR

Eigandi: (73) Riker Laboratories, Inc., 3M Center, 2501 Hudson Road, St. Paul, Minnesota, Bandaríkjunum.
Umboðsm.: (74) Faktor Company, Pósthólf 678, 121 Reykjavík.

Gildissvið: (51/57)**Flokkur 5:** Lyfjafræðilegar efnablöndur; allar aðrar vörur í þessum flokki.

Ums.nr. (21) 865/1994

Ums.dags. (22) 9.8.1994

Ums.nr. (21) 867/1994

Ums.dags. (22) 10.8.1994

(54)

GEOGARD

Eigandi: (73) FMC Corporation, 1735 Market Street, Philadelphia, Pennsylvania 19103, Bandaríkjunum.

Umboðsm.: (74) Sigurjónsson & Thor, hf., Skólavörðustíg 16, 101 Reykjavík.

Gildissvið: (51/57)

Flokkur 1.

Ums.nr. (21) 866/1994

Ums.dags. (22) 9.8.1994

(54)

MOEX

Eigandi: (73) Schwarz Pharma AG, Mittelstrasse 11-13, 4019 Monheim, Þýskalandi.

Umboðsm.: (74) Björn Árnason, Árni Björnsson, Pósthólf 1552, 121 Reykjavík.

Gildissvið: (51/57)

Flokkur 5: Lækningavörur, efnavörur til lækninga og heilsubótar, lyf.

(54)



YOHJI YAMAMOTO

Eigandi: (73) KABUSHIKI KAISHA YOHJI DESIGN KENKYUJO (Yohji Design Kenkyujo Inc.), 2-43, Higashishinagawa 2-chome, Shinagawa-ku, Tokyo, Japan.

Umboðsm.: (74) Sigurjónsson & Thor, hf., Skólavörðustíg 16, 101 Reykjavík.

Gildissvið: (51/57)

Flokkur 9: Gleraugu, sólgleraugu, hlutar og aukabúnaður fyrir gleraugu, gleraugnahús, umgjardir.

Ums.nr. (21) 869/1994

Ums.dags. (22) 11.8.1994

(54)

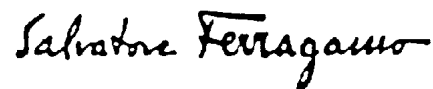

Salvatore Ferragamo

Eigandi: (73) SALVATORE FERRAGAMO FIRENZE S.p.A., 2, Via dei Tornabuoni, Florence, Ítalíu.

Umboðsm.: (74) Faktor Company, Pósthólf 678, 121 Reykjavík.

Gildissvið: (51/57)

Flokkur 3: Bleikiefni og önnur efni til nota við fataþvott, ræstingu, fægingu, hreinsun og slípun; sápa; ilmvörur, ilmolfur, snyrtivörur, hárvötn; tannhirðivörur; allar aðrar vörur í þessum flokki.

Ums.nr. (21) 872/1994

Ums.dags. (22) 11.8.1994

Ums.nr. (21) 879/1994

Ums.dags. (22) 15.8.1994

(54)

ICECAN

Eigandi: (73) ORA hf, Niðursuðuverksmiðja, Vesturvör 12, 200 Kópavogi, Íslandi.

Gildissvið: (51/57)

Flokkur 32.

Ums.nr. (21) 878/1994

Ums.dags. (22) 15.8.1994

(54)



Eigandi: (73) VIRGIN ENTERPRISES LIMITED, 120 Campden Hill Road, London, W8 7AR, Bretlandi.

Umboðsm.: (74) G. H. Sigurgeirsson, Pósthólf 1337, 121 Reykjavík.

Gildissvið: (51/57)

Flokkur 32: Bjór; vatn, ölkelduvatn, gosdrykkir; ávaxtasafar; óáfengir drykkir; saft og efnablöndur til drykkjargerðar.

(54)

VIRGIN

Eigandi: (73) VIRGIN ENTERPRISES LIMITED, 120 Campden Hill Road, London, W8 7AR, Bretlandi.

Umboðsm.: (74) G. H. Sigurgeirsson, Pósthólf 1337, 121 Reykjavík.

Gildissvið: (51/57)

Flokkur 32: Bjór; vatn, ölkelduvatn, gosdrykkir; ávaxtasafar; óáfengir drykkir; saft og efnablöndur til drykkjargerðar.

Úrskurðir í vörumerkjamálum

Í september 1994 var úrskurðað í eftirfarandi andmælamáli:

Umsókn nr.: 1993/752

Dags úrskurðar: 21.9.1994

Umsækjandi: S.W. H/F.

Vörumerki: Santa's workshop (orðmerki).

Flokkar: 16, 28, 35.

Andmælandi: Tómas Þorvaldsson, hdl., í nafni Norðurpólsins sf., Tjarnarbóli 6, Seltjarnarnesi.

Rök andmælanda: Ruglingshætta við skráð vörumerki andmælanda SANTA CLAUS (orðmerki), nr. 29/1994, fyrir flokka nr. 16, 28, 29, 32 og 35.

Úrskurður: Andmælandi hefur ekki öðlast slíkan rétt á orðinu „SANTA“, með skráningu vörumerkisins SANTA CLAUS, að það útiloki aðra frá því að fá skráð vörumerki, sem m.a. innihalda það orð, þrátt fyrir að vörulíkindi teljist vera fyrir hendi. Seinni hluti merkis umsækjanda talinn „sterkari“ sem auðkenni á þeirri vöru og þjónustu sem umsækjandi óskar skráningar fyrir. Orðin CLAUS og WORKSHOP ekki talin til þess fallin að valda ruglingi. Skilyrði til beitingar ákvæði 6. tl. 1. mgr. 14. gr. vml. ekki talin vera uppfyllt. Skráning vörumerkisins SANTA'S WORKSHOP (orðmerki) heimiluð.

Hönnun

Skráningardagur: (15) 11.10.1994

Umsóknardagur: (22) 19.7.1994

Skráningarnúmer: (11) 17

Umsóknarnúmer: (21) 19

(54) **1. Málningarrúlla; 2.-5. Hjól (með mismunandi lögun); 6. Bakki**

Flokkur: (51) 8.05

(55)

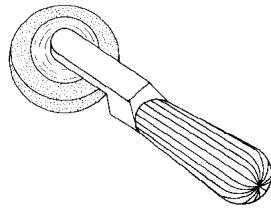

Aftan

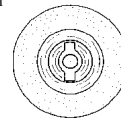

Nr. 1

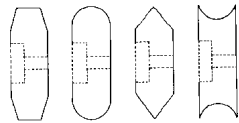

Nr.2 Nr.3 Nr.4 Nr.5

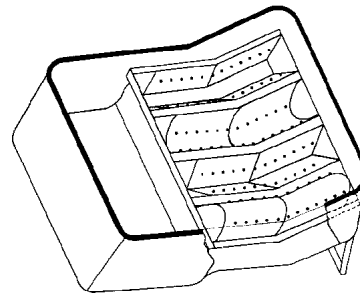

Nr. 6

Eigandi: (71/73)

Hönnuður: (72)

Sigurður Sigþórsson, Tunghaga, 701 Egilsstaðir.

Eigandi.

Skráningardagur: (15) **11.10.1994**

Skráningarnúmer: (11) **18**

Umsóknardagur: (22) 5.9.1994

Umsóknarnúmer: (21) 20

(54) **1. Netnálshólkur; 2. Kefli; 3. Lok)**

Flokkur: (51) 8.05

(55)

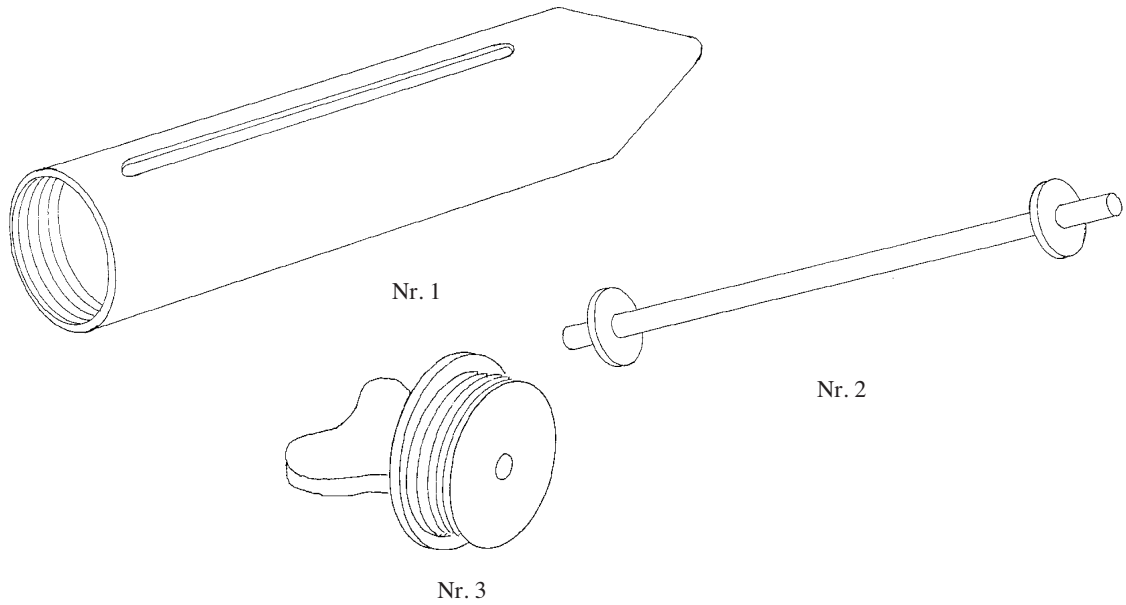

Eigandi: (71/73)

Birgir Kristmannsson, Sveighúsum 17112 Reykjavík, Íslandi.

Hönnuður: (72)

Eigandi.

Skráningardagur: (15) 11.10.1994

Skráningarnúmer: (11) 19

Umsóknardagur: (22) 9.9.1994

Umsóknarnúmer: (21) 22

(54) **1. Drykkjarílát; 2. Drykkjarílát með túttu; 3. Bolli sem losa má frá; 4. Drykkjarílát án bolla sem losa má frá; 5. Bolli sem losa má frá og inniheldur túttu.**

Flokkur: (51) 9.01

(55)

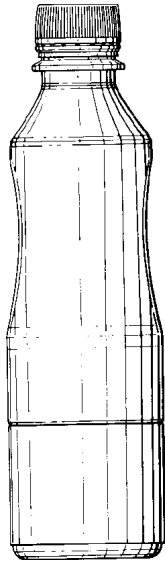

Nr. 1

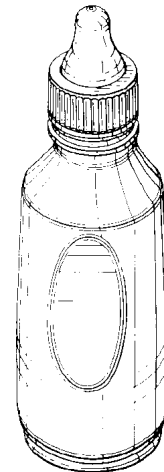
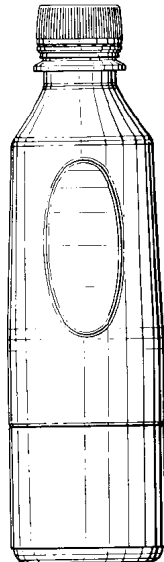

Nr. 2

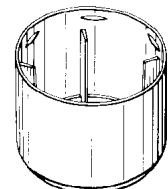

Nr. 3

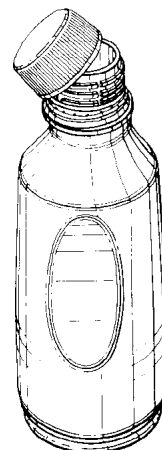
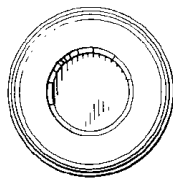

Nr. 4

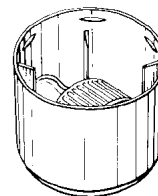

Nr. 5

Eigandi: (71/73)

Gleneagles Spring Waters Company Limited, The Maltings Moray Street, Blackford, Perthshire, PH4 1QF, Bretlandi.

Hönnuður: (72)

John Stewart Hamilton, The Orchard, Kirkton of Mailer, Perth, PH2 OST, Bretlandi.

Umboðsm. (74)

Sigurjónsson & Thor, hf., Skólavörðustíg 16, Reykjavík.

Forgangsgr.: (30)

11.3.1994, Bretland, 2037675

Umsóknardagur: (22) **25.8.1994**

Umsóknarnúmer: (21) **21**

Flokkur: (51) 19.99

Eigandi: (71/73)

Helgi Einar Baldursson, Furugrund 62, 200 Kópavogur, Íslandi.

Hönnuður: (72)

Eigandi.

Skráningu óskast frestað til 22.2.1995

Einkaleyfi

Táknötölur varðandi einkaleyfi

Í auglýsingum er varða einkaleyfi eru notaðar alþjóðlegar táknötölur (INID=Internationally agreed Numbers for the Identification of Data) til að auðkenna upplýsingar sem þar koma fram.

Eftirfarandi táknötölur eru notaðar eftir því sem við á:

- (11) Númer á veittu einkaleyfi
- (21) Umsóknarnúmer
- (22) Umsóknardagur
- (24) Gildisdagur
- (30) Krafa um forgangsrétt
- (41) Umsókn aðgengil. almenningi
- (45) Útgáfudagur einkaleyfis
- (51) Alþjóðaflokkur
- (54) Heiti uppfinningar
- (61) Viðbót við einkaleyfi nr.
- (62) Númer frumumsóknar
- (71) Umsækjandi
- (72) Uppfinningamaður
- (73) Einkaleyfishafi
- (74) Umboðsmaður
- (83) Umsókn varðar örveru

- (21) 4186
- (22) 5.7.1994
- (51) A61K
- (54) Nýtt form efnasambands.
- (71) **AB Astra**, S-151 85 Södertälje, Svíþjóð.
- (72) Lars Åke Källström; Monica Annelie Nygren, Södertälje, Svíþjóð.
- (74) Sigurjónsson & Thor, hf., Skólavörðustíg 16, 101 Reykjavík.
- (30) 9.7.1993, Svíþjóð, 9302396-8.

- (21) 4187
- (22) 6.7.1994
- (51) A61K
- (54) Nýtt form lyfjablöndu.
- (71) **AB Astra**, S- 151 85 Södertälje, Svíþjóð.
- (72) Inga Siv Bengtsson, Göteborg, Kurt Ingmar Lövgren, Mölnlycke, Svíþjóð.
- (74) Sigurjónsson & Thor, hf., Skólavörðustíg 16, 101 Reykjavík.
- (30) 9.7.1993, Svíþjóð, 9302395-0.

- (21) 4188
- (22) 7.7.1994
- (51) A47G
- (54) Kvikuteppi.
- (71) **Lárus Hinriksson**, Gömlubúð, Svalbarðseyri, Íslandi.
- (72) Lárus Hinriksson, Svalbarðseyri, Íslandi.
- (30) Engin.

- (21) 4189
- (22) 7.7.1994
- (51) A61K; C07D; C07C
- (54) Joðuð fáliða efnasambönd og efnasambönd til greiningar sem innihalda þau.
- (71) **BRACCO S.p.A.**, Via E. Folli, 50, Milano, Ítalíu.
- (72) Pier Luccio Anelli; Marion Brocchetta; Christoph De Haen; Ornella Gazzotti; Fulvio Uggeri; Sandra Verona; Massimo Visigalli, Milano, Ítalíu.
- (74) Faktor Company, Pósthólf 678, 121 Reykjavík.
- (30) 8.7.1993, Ítalía, MI93 A 001479.

- (21) 4190
- (22) 15.7.1994
- (51) C07D; A61K
- (54) Aðferð til framleiðslu á 1,5 Benzodiazepine afleiðum.
- (71) **Glaxo S.p.A.**, Via Alessandro Fleming 2, 37100 Verona, Ítalíu.
- (72) Daniele Donati; Antonella Ursini og Mauro Corsi, Verona, Ítalíu..
- (74) Faktor Company, Pósthólf 678, 121 Reykjavík.
- (30) 20.7.1993, Bretland, 9314981.3.

Nýjar umsóknir

Yfirlit skv. 8. gr. rg. nr. 574/1991 yfir umsóknir sem hafa verið lagðar inn hjá Einkaleyfastofunni í júlí og ágúst 1994.

Umsóknir nr. 4186 - 4202

Birting yfirlitsins felur ekki í sér að viðkomandi umsóknir og fylgigögn liggi frammi til skoðunar hjá Einkaleyfastofunni. Umsóknirnar verða fyrst aðgengilegar til skoðunar eftir 18 mánuði talið frá umsóknardegi eða forgangsréttardegi eða fyrr eftir ósk umsækjanda, skv. 22. gr. einkaleyfalaganna.

- (21) 4191
- (22) 18.7.1994
- (51) C03B
- (54) Aðferð og búnaður til bestunarframleiðslu trefja úr glerbráð.
- (71) **ISOVER Saint-Gobain**, Les Miroirs, 18, avenue d'Alsace, F-92400 Courbevoie, Frakklandi.
- (72) Joachim Mellem, Hockenheim, Þýskalandi.
- (74) Árnason & Co. h.f., Höfðabakka 9, 112 Reykjavík.
- (30) 10.9.1993, Þýskaland, P 43 30 797.3.

- (21) **4192**
 (22) 21.7.1994
 (51) A61K
 (54) Nikkelsnauður blóðrauði og aðferðir til að búa hann til.
 (71) **Somatogen, Inc.**, 2545 Central Avenue, Boulder, Colorado 80301, Bandaríkjunum.
 (72) Mark L Chivers; Thomas K Belval, Colorado, Bandaríkjunum.
 (74) G. H. Sigurgeirsson, Pósthólf 1337, 121 Reykjavík.
 (30) 23.7.1993, Bandaríkin, 08/097,273.

- (21) **4193**
 (22) 22.7.1994
 (51) C01B
 (54) Aðferð við framleiðslu á hvítum míkrokísli.
 (71) **Elkem a/s**, Nydalsveien 28, 0483 Osló, Noregi.
 (72) Magne Dåstøl, Kristiansand; Halvard Tveit, Trondheim; Eldar O. Dingsøyr, Søgne; Per Rønning, Orkanger; Svein Hårsaker, Orkanger, Noregi.
 (74) Sigurjónsson & Thor, hf., Skólavörðustíg 16, 101 Reykjavík.
 (30) 27.7.1993, Noregur, 932696.

- (21) **4194**
 (22) 25.7.1994
 (51) C07D; A61K
 (54) Nýjar súbstitúeraðar 1-própenafleiður, lyfjablöndur sem innihalda þær og aðferðir við framleiðslu þeirra.
 (71) **Richter Gedeon Vegyészeti Gyár Rt**, Gyömrői út 19-21, Búdapest 1103, Ungverjalandi.
 (72) Tibor Gizur, Budapest; Kálmán Harsányi, Budapest; Attila Csehi, Göd; Anikó Demeter, Ady; Éva Vajda, Dorog; László Szporny, Budapest; Béla Kiss, Budapest; Egon Kárpáti, Budapest; Éva Pálosi, Budapest; Ádám Sarkadi, Budapest; Eszter Thúröczy, Budapest; Judit Laszy, Nagykovácsi; Katalin Csomor, Budapest; Erzébet Lapis, Budapest; Sándor Szabó, Budapest; Anikó Gere, Egry; Zsolt Szentirmai, Budapest, Ungverjalandi.
 (74) Sigurjónsson & Thor, hf., Skólavörðustíg 16, 101 Reykjavík.
 (30) 26.7.1993, Ungverjaland, P 93 02155.

- (21) **4195**
 (22) 28.7.1994
 (41) 19.10.1994
 (51) A01K
 (54) Skelsuga.
 (71) **IceMac hf**, Faxaskála 2, 101 Reykjavík, Íslandi.
 (72) Kristján Brynjar Larsen, Grundarfjörður, Íslandi.
 (74) Ástríður Grímsdóttir, Háholt 14, 270 Mosfellsbær.
 (30) Engin.

- (21) **4196**
 (22) 28.7.1994
 (51) A01K
 (54) Netaafskurðarvél.
 (71) **Björn Halldórsson**, Dalsbyggð 17, 210 Garðabær, Íslandi.
 (72) Björn Halldórsson, Garðabær, Íslandi.
 (74) Ingvi Ingvason, Miðtúni 90, 105 Reykjavík.
 (30) Engin.

- (21) **4197**
 (22) 4.8.1994
 (51) A61K; B01D
 (54) Joðuð röntgengeislaskuggaefnasambönd og aðferð til framleiðslu þeirra.
 (71) **BRACCO S.p.A.**, Via E. Folli, 50, Milano, Ítalíu.
 (72) Carlo Viscardi og Rodolfo Piva, Milano, Ítalíu.
 (74) Faktor Company, Pósthólf 678, 121 Reykjavík.
 (30) 6.8.1993, Ítalía, MI93 A 001787.

- (21) **4198**
 (22) 4.8.1994
 (51) A61K
 (54) Meðferð vegna aukaverkana sem tengjast gjöf á utanfrumu-blóðrauða.
 (71) **Somatogen, Inc**, 2545 Central Avenue, Boulder, Colorado 80301, Bandaríkjunum.
 (72) Michael J. Gerber, Colorado, Bandaríkjunum.
 (74) G. H. Sigurgeirsson, Pósthólf 1337, 121 Reykjavík.
 (30) 13.8.1993, Bandaríkin, 08/106,138.

- (21) **4199**
 (22) 8.8.1994
 (51) A61K
 (54) Aðferð við að bæta gerð efna.
 (71) **Astra Aktiebolag**, S-151 85 Södertälje, Svíþjóð.
 (72) Eva Ann-Cristin Trofast; Lars-Erik Briggner, Lundur, Svíþjóð.
 (74) Sigurjónsson & Thor, hf., Skólavörðustíg 16, 101 Reykjavík.
 (30) 27.8.1993, Svíþjóð, 9302777-9.

- (21) **4200**
 (22) 9.8.1994
 (51) A22C
 (54) Aðferð við að fjarlægja yfirborðs-
 lag og vél til að framkvæma
 aðferðina.
 (71) **Nordischer Maschinenbau
 Rud. Baader GmbH + Co. KG**,
 Postfach 1102, D-23501 Lübeck,
 Þýskalandi.
 (72) Dr. Ing. Norbert Bargelé,
 Stockelsdorf; Dr. Rüdiger
 Buddruß, Stockelsdorf; Thorsten
 Lorenzen, Klein-Schlamin;
 Þýskalandi.
 (74) Sigurjónsson & Thor, hf.,
 Skólavörðustíg 16, 101 Reykjavík.
 (30) 1.9.1993, Þýskaland, P 43 29
 380.8.

- (21) **4201**
 (22) 25.8.1994
 (51) C07D; A61K
 (54) Aðferð til framleiðslu á
 Benzofuran afleiðum.
 (71) **Glaxo Group Limited**, Glaxo
 House, Berkelay Avenue,
 Greenford, Middlesex UB6 0NN,
 Bretlandi.
 (72) Alan Naylor, Ware, Herts. SG12
 0DP, Bretlandi.
 (74) Faktor Company, Pósthólf 678,
 121 Reykjavík.
 (30) 28.8.1993, Bretland, 9317987.7.

- (21) **4202**
 (22) 31.8.1994
 (51) F02B
 (54) Vökvadrifin túrbína.
 (71) **Sigurður Sigþórsson**,
 Tunghaga, 701 Egilsstaðir,
 Íslandi.
 (72) Sigurður Sigþórsson, Egilsstaðir,
 Íslandi.
 (30) Engin.

Umsóknir sem eru öllum aðgengilegar

Eftirtaldar einkaleyfisumsóknir eru
öllum aðgengilegar í samræmi við 2.
og 4. mgr. 22. gr. laga nr. 17/1991 um
einkaleyfi, að liðnum 18 mánaða
leyndartíma talið frá umsóknar- eða
förgangsréttardegi.

Umsóknirnar eru til sýnis hjá
Einkaleyfastofunni, Lindargötu 9, á
virkum dögum milli kl. 10:00 og
15:00.

Vakin er athygli á að frestur til að
andmæla umsókn hefst ekki fyrr en
við framlagningu skv. 21. gr., sbr.
79. gr. einkaleyfalaganna.

- (21) **3991**
 (22) 26.3.1993
 (41) 27.9.1994
 (51) G10G 5/00
 (54) Hljóðfærahaldari.
 (71) **Jörmundur Ingi Hansen og
 Guðmundur H. Norðdahl**,
 Skálholtsstíg 2A, 101 Reykjavík
 og Laxahvísl 3, 110 Reykjavík,
 Íslandi.
 (72) Guðmundur H. Norðdahl;
 Jörmundur Ingi Hansen;
 Reykjavík, Íslandi.
 (30) Engin.

- (21) **3998**
 (22) 19.4.1993
 (41) 20.10.1994
 (51) E05B 13/00; E05C 19/18
 (54) Hurðarhúslæsing.
 (71) **Torben Friðriksson**, Gilsárstekk
 5, 109 Reykjavík, Íslandi.
 (72) Torben Friðriksson, Reykjavík,
 Íslandi.
 (30) Engin.

- (21) **4139**
 (22) 14.3.1994
 (41) 21.9.1994
 (51) C07D 487/100; A61K 31/40
 (54) Efnafræðileg aðferð.
 (71) **Glaxo SpA**, Via Alessandro
 Fleming 2, 37100 Verona, Ítalíu.
 (72) Garfield Cecil Tughan, Ware,
 Herts, SG12 0DP Bretlandi.
 (74) Faktor Company, Pósthólf 678,
 121 Reykjavík.
 (30) 20.3.1993, Bretland,
 GB9305853.5.

- (21) **4140**
 (22) 16.3.1994
 (41) 21.9.1994
 (51) C10L 1/08; C10L 1/12; C10L
 1/16; C10L 1/30; F02B 77/04
 (54) Notkun á Ferrocen.
 (71) **Chemische Betriebe Pluto
 GmbH og A/S Dampskibs-
 selskabet Svendborg og
 Dampskibsselskabet af 1912
 A/S**; Herne, Þýskalandi og 50,
 Esplanaden, DK-1098 Copen-
 hagen K, Danmörku og 50,
 Esplanaden, DK-1098 Copen-
 hagen K, Danmörku.
 (72) Dr. Walter Thünker, Bottrop 2;
 Dr. Gabriele Lohmann, Lünen;
 Arnim Marschewski, Gelsen-
 kirchen; Þýskalandi; Tage Ib
 Nielsen, Espergaerde; Christian
 Lützen, Ballerup; Danmörku.
 (74) Faktor Company, Pósthólf 678,
 121 Reykjavík.
 (30) 20.3.1993, Þýskaland, P 43 09
 066.4.

- (21) **4142**
 (22) 21.3.1994
 (41) 27.9.1994
 (51) B32B 15/00; E04C 2/00
 (54) Plötur samsettar úr tveimur ytri lögum og kjarna.
 (71) **Aluisse-Lonza Services Ltd.**, Bad. Bahnhofstrasse 16, Postfach, CH-8212 Neuhausen am Rheinfall, Sviss.
 (72) Rainer Ehrat, Schaffhausen; René Bregenzer, Neuhausen am Rheinfall; Sviss.
 (74) Sigurjónsson & Thor, hf., Skólavörðustíg 16, 101 Reykjavík.
 (30) 26.3.1993, Sviss, 937/93.

- (21) **4145**
 (22) 24.3.1994
 (41) 8.10.1994
 (51) A61K 9/10; A61K 31/56
 (54) Lyfjablanda sem inniheldur fitusækin lyf.
 (71) **AB Astra**, S-151 85 Södertälje, Svíþjóð.
 (72) Harald Heckenmüller, Hamburg; Gerd Kutz, Detmold; Þýskalandi.
 (74) Sigurjónsson & Thor, hf., Skólavörðustíg 16, 101 Reykjavík.
 (30) 7.4.1993, Svíþjóð, 9301171-6.

- (21) **4147**
 (22) 11.4.1994
 (41) 16.10.1994
 (51) C07D 243/00; A61K 31/33
 (54) Aðferð til framleiðslu á 1,5 Benzodiazepine afleiðum.
 (71) **Glaxo Inc**, Five Moore Drive, Research Triangle Park, North Carolina 27709, Bandaríkjunum.
 (72) Harry Finch; Pritom Shah og Robin Arthur Ellis Carr; Ware, Herts SG12 0DP, Bretlandi.
 (74) Faktor Company, Pósthólf 678, 121 Reykjavík.
 (30) 15.4.1993, Bretland, 9307833.5.

- (21) **4148**
 (22) 11.4.1994
 (41) 16.10.1994
 (51) C07D 243/00; A61K 31/33
 (54) Aðferð til framleiðslu á 1,5 Benzodiazepine afleiðum.
 (71) **Glaxo Inc**, Five Moore Drive, Research Triangle Park, North Carolina 27709, Bandaríkjunum.
 (72) Elizabeth Ellen Sugg; Christopher Josep Aquino; Jerzy Ryszard Szweczyk; Research Triangle Park, North Carolina 27709, Bandaríkjunum; Harry Finch og Robin Arthur Ellis Carr; Ware, Herts SG12 0DP, Bretlandi.
 (74) Faktor Company, Pósthólf 678, 121 Reykjavík.
 (30) 15.4.1993, Bretland, 9307833.5.

- (21) **4151**
 (22) 15.4.1994
 (41) 17.10.1994
 (51) C07D 501/00; A61K 31/545
 (54) Cephalosporinafleiður, aðferð til framleiðslu þeirra og notkunar sem lyfja.
 (71) **F. Hoffmann-La Roche AG**, 124 Grenzacherstrasse CH-4002 Basel, Sviss.
 (72) Peter Angehrn, CH-4461 Böckten, Sviss; Chung-Chen Wei, Cedar Knolls, N.J. 07927 Bandaríkjunum.
 (74) Örn Þór, hrl., Skúlagötu 63, 105 Reykjavík.
 (30) 16.4.1993, 21.3.1994, Bandaríkin, 48,688, 213,562.

Eftirtalin einkaleyfisumsókn er aðósk umsækjanda öllum aðgengileg í samræmi við 3. og 4. mgr. 22. gr. laga nr. 17/1991 um einkaleyfi, þó að 18 mánaða leyndartími sé ekki liðinn.

- (21) **4195**
 (22) 28.7.1994
 (41) 19.10.1994
 (51) A01K 79/00
 (54) Skelsuga.
 (71) **IceMac hf**, Faxaskála 2, 101 Reykjavík, Íslandi.
 (72) Kristján Brynjar Larsen, Grundarfjörður, Íslandi.
 (74) Ástríður Grímsdóttir, Háholti 14, 270 Mosfellsbæ.
 (30) Engin.

Veitt einkaleyfi

Einkaleyfastofan hefur samkvæmt lögum um einkaleyfi nr. 17/1991 og í samræmi við 17. gr. laga nr. 12/1923 um einkaleyfi veitt eftirtöldum aðilum einkaleyfi hér á landi:

-
- (51) **C23C 4/06; C23C 4/10; C23C 4/12; C23C 4/18; A47J 37/01; A47J 37/10; D06F 75/38; B05D 1/08**
 (11) 1555
 (45) 5.10.1994
 (41) 28.8.1986
 (21) 3110
 (22) 11.6.1986
 (54) Aðferð til að húða hluti til heimilisnota með lögum af efni sem kemur í veg fyrir viðloðun.
- (73) **PTG Plasma-Oberflächen-technik Gesellschaft mit beschränkter Haftung**, Pappelstrasse (Industriegebiet), D-7240 Horb/Neckar, Þýskalandi.
 (72) Winfried Heinzl, Meersburg, Þýskalandi.
 (74) Faktor Company, Pósthólf 678, 121 Reykjavík.
 (30) 22.6.1985, 14.2.1986, Þýskaland, P 35 22 400.2, P 36 04 762.7.
-
- (51) **A61K 31/135; C07C 215/28; C07C 225/16; C07C 221/00**
 (11) 1556
 (45) 5.10.1994
 (41) 6.10.1989
 (21) 3422
 (22) 20.12.1988
 (54) Nýjar fenýlalkýlamínafleiður.
 (73) **Aktiebolaget Astra**, S-151 85 Södertälje, Svíþjóð.
 (72) Lars Ivar Gawell, Nykvarn; Gerd Margareta Hallnemo; Thomas Högberg; Ulf Henrik Anders Lindberg; öll þrjú í Södertälje; Hans Eric Peter Ström, Järna; Carl Bengt Johan Ulff, Södertälje; Christina Elizabeth Åkesson, Stockholm; Sven Ove Ögren, Nykvarn; Svíþjóð.
 (74) Sigurjónsson & Thor, hf., Skólavörðustíg 16, 101 Reykjavík.
 (30) 21.12.1987, 25.11.1988, Svíþjóð, 8705089-4, 8804277-5.
- (51) **B01J 20/34; B01J 20/14; B01D 41/00**
 (11) 1557
 (45) 5.10.1994
 (41) 26.3.1991
 (21) 3626
 (22) 19.9.1990
 (54) Tæki til vinnslu á síubotnfalli, aðallega úr kísilgúr, og aðferð til framleiðslu þeirra.
 (73) **Tremonis Gesellschaft mit beschränkter Haftung Brauerei-Nebenerzeugnisse**, Westfälische Strasse 251, 4600 Dortmund 12 (Brackel), Þýskalandi.
 (72) Peter Weiergräber, Erkrath, Þýskalandi.
 (74) Örn Þór, hrl., Skúlagötu 63, 105 Reykjavík.
 (30) 20.9.1989, 27.10.1989, 27.10.1989, Þýskaland, P 39 31 352.2., P 39 35 952.2-27, P 39 35 953.0-27.
-
- (51) **C07C 317/18; C07C 323/13; A61K 31/10**
 (11) 1558
 (45) 5.10.1994
 (41) 6.10.1989
 (21) 3425
 (22) 21.12.1988
 (54) Nýtt lyf gegn hjartsláttaróreglu.
 (73) **Aktiebolaget Hässle**, S-431 83 Mölndal, Svíþjóð.
 (72) Knut Olle Seved Almgren, Göteborg; Bernt Göran Duke Duker, V.Frölunda; Gert Christer Strandlund, Mölndal; Svíþjóð.
 (74) Sigurjónsson & Thor, hf., Skólavörðustíg 16, 101 Reykjavík.
 (30) 23.12.1987, Svíþjóð, 8705150-4.
-
- (51) **C07J 5/00; A61K 31/57**
 (11) 1559
 (45) 5.10.1994
 (41) 2.10.1987
 (21) 3179
 (22) 19.12.1986
 (54) Nýjar 16,17 asetalsúbstítúeraðar þegnan-21-karboxýlsýruafleiður.
 (73) **Aktiebolaget Draco**, Box 34, S-221 00 Lund, Svíþjóð.
 (72) Paul Håkan Anderson, Södra Sandby; Per Ture Anderson, Lund; Bengt Ingemar Axelsson, Genarp; Ralp Lennart Brattsand, Lund; Bror Arne Thalen, Bjärred; Jan William Trofast, Lund; Svíþjóð.
 (74) Sigurjónsson & Thor, hf., Skólavörðustíg 16, 101 Reykjavík.
 (30) 19.12.1985, Svíþjóð, 8506015-0.
-
- (51) **F26B 11/12; F26B 17/20; F28D 11/02**
 (11) 1560
 (45) 5.10.1994
 (41) 5.3.1990
 (21) 3477
 (22) 13.6.1989
 (54) Búnaður til hitunar og/eða þurrkunar.
 (73) **Henrik Ullum**, Lykkesholm 1, DK-2690 Karlslunde, Danmörku.
 (72) Einkaleyfishafi.
 (74) Árnason & Co. h.f., Höfðabakka 9, 112 Reykjavík.
 (30) Engin.
-
- (51) **B65D 5/62**
 (11) 1561
 (45) 5.10.1994
 (41) 18.6.1990
 (21) 3526
 (22) 28.11.1989
 (54) Vatnsheldur kassi.
 (73) **Norpapp Industri A/S**, P.O. Box 152, Hensmoen, N-3501 Hønefoss, Noregi.
 (72) Knut Hallquist, Hønefoss, Noregi.
 (74) Árnason & Co. h.f., Höfðabakka 9, 112 Reykjavík.
 (30) 16.12.1988, Noregur, 885602.

Viðskiptavinir athugið:

Í undirbúningi er aðild Íslands að eftirfarandi alþjóðasáttmálum/samningum á sviði hugverkaréttar:

- 1. Parísarsamþykktin (1883) um vernd eignarréttinda á sviði iðnaðar, með breytingum frá 1967 (Stokkhólmsgerð).*
- 2. Samstarfssáttmálinn (1970) um einkaleyfi (PCT), með breytingum frá 1984.*
- 3. Búdapest-sáttmálinn (1977) um varðveislu örvera, með breytingum frá 1980.*
- 4. Nice-samningurinn (1957) um alþjóðlega flokkun vöru og þjónustu vegna skráningar vörumerkja, með breytingum frá 1979.*
- 5. Locarno-samningurinn (1968) um alþjóðlega flokkun hönnunar, með breytingum frá 1979.*

Þegar íslensk stjórnvöld hafa formlega gengið frá fullgildingu og birtingu þessara sáttmála/samninga (sem ætla má að verði kringum næstu áramót) mun Einkaleyfastofan kynna hlutadeigandi efni þeirra.

Vörumerkja- og einkaleyfatíðindi

Útgefandi: Einkaleyfastofan
Lindargötu 9, 150 Reykjavík
Ritstjóri og ábm.: Gunnar Guttormsson
Afgreiðsla: Lindargötu 9 (3. hæð),
150 Reykjavík

Sími (91) 609450 — Bréfasími (91) 629434
Áskriftargjald: 2.000,- kr.
Verð í lausasölu: 200,- kr. eintakið
Prentun: Steindórsprent Gutenberg hf.